

Panasonic®

Инструкция по эксплуатации для улучшения характеристик

Цифровая фотокамера

Модель №. **DC-GH5**



LUMIX

Перед использованием этого изделия, пожалуйста, внимательно прочитайте данные инструкции и сохраните это руководство для дальнейшего использования.

Отображение сообщений

P328

Устранение неисправностей

P330

Поиск нужной информации

P2

Содержание

P4

Содержание по функциям

P10

Список меню

P204

DVQP1135ZA







F0317HN0



Поиск нужной информации

В данной «Инструкция по эксплуатации для улучшения характеристик» вы можете найти нужную вам информацию на следующих страницах.

Нажав номер страницы, вы можете перейти на соответствующую страницу и быстро найти информацию.

	Поиск по “Содержание”	P4
2	Нажмите этот значок, чтобы перейти к разделу “Содержание”.	
	Поиск по списку названий функций	P10
	Поиск по списку кнопок и дисков	P16
	Поиск по списку экранов и значков	P321
	Поиск по “Отображение сообщений”	P328
	Поиск по “Список меню”	P204
3	Нажмите этот значок, чтобы перейти к разделу “Список меню”.	
	Поиск по “Устранение неисправностей”	P330



1 Нажмите этот значок, чтобы перейти к разделу “Поиск нужной информации”.



4 Нажмите этот значок, чтобы вернуться на предыдущую страницу.

Подробную информацию о том, как пользоваться данным руководством, можно найти на следующей странице.

P3

Функция Wi-Fi®/функция Bluetooth®

P264

Как пользоваться данным руководством

Обозначение применимого режима

Применимые режимы: 

Значки обозначают режимы, доступные для какой-либо функции.

- Черные значки: применимые режимы
- Серые значки: недоступные режимы

C1, **C2** и **C3** различаются в зависимости от режимов записи, зарегистрированных в пользовательских настройках.

■ Используемые в тексте символы

MENU : Обозначает возможность установки пунктов меню нажатием кнопки [MENU/SET].

Wi-Fi : Обозначает возможность выполнения настройки Wi-Fi нажатием кнопки [Wi-Fi].



 : Советы для умелого использования и рекомендации для съемки.



 : Условия, при которых нельзя использовать определенную функцию.

 : Продолжение на следующей странице.

- Нажмите на перекрестную ссылку в тексте, чтобы перейти на соответствующую страницу.

В этой инструкции по эксплуатации шаги по установке какого-либо пункта меню показаны следующим образом.

Пример: в меню [Зап.] необходимо изменить [Качество] с  на .

MENU →  [Зап.] → [Качество] → 

- Основой описания в данной инструкции по эксплуатации служит сменный объектив (H-ES12060).
- Рисунки экрана в данной инструкции по эксплуатации приведены с допущением, что параметр [Стиль] в [Уст. часов] (P39) установлен на [Г.М.Д.], а параметр [Системная частота] (P240) установлен на [24.00Hz (CINEMA)].

Содержание

Поиск нужной информации	2
Как пользоваться данным руководством	3
Содержание по функциям	10

1. Перед использованием

Уход за камерой	13
Стандартные принадлежности	15
Названия и функции составных частей	16
Об объективе	19

2. Начало работы/основные операции

Прикрепление наплечного ремня	20
Зарядка аккумулятора	21
• Зарядка	21
• Приблизительное время работы и количество записываемых снимков	23
Установка/изъятие аккумулятора	27
Установка/удаление карты (поставляется отдельно)	28
Информация о картах	30
• Форматирование карты памяти (инициализация)	31
• Приблизительное количество записываемых снимков и доступное время записи	32
Прикрепление/снятие объектива	34
Открытие монитора	38
Настройка даты/времени (настройка часов)	39
• Изменение настройки часов	40
Основные операции	41
• Советы по съемке удачных снимков	41
• Использование видеискателя	42
• Кнопка затвора (выполнение снимков)	43
• Кнопка видеосъемки (запись видеороликов)	44
• Диск выбора режима (выбор режима записи)	44
• Передний диск/задний диск	45
• Диск управления	47
• Кнопки курсора/Кнопка [MENU/SET]	48
• Джойстик	48
• Кнопка [DISP.] (переключение отображаемой информации)	49
• Сенсорная панель (сенсорные операции)	52
• Выполнение снимков с помощью сенсорной функции	53
Настройка элементов меню	55
Мгновенный вывод на экран часто используемых пунктов меню (меню быстрого доступа)	58
• Индивидуальная настройка параметров меню быстрого доступа	59

Назначение кнопкам часто используемых функций (функциональные кнопки).....	60
Ввод текста	64

3. Режимы записи

Съемка с помощью автоматической функции (Интеллектуальный автоматический режим)	65
• Меню [Интеллект. авто]	68
• Съемка с индивидуальными настройками цвета, управления расфокусировкой и яркости.....	69
Съемка с автоматической настройкой диафрагмы и выдержки (Режим программы АЭ)	70
Съемка с указанием значения диафрагмы/выдержки	72
• Режим приоритета диафрагмы АЭ	73
• Режим приоритета выдержки АЭ	73
• Режим ручной экспозиции	74
• Проверьте срабатывание диафрагмы и скорости затвора (Режим предварительного просмотра)	76
• Легкая установка диафрагмы/скорости затвора для подходящей экспозиции (АЭ одним нажатием)	77
Выполнение снимков с различными эффектами изображения (Режим творческого управления)	78
Регистрация предпочтительных настроек (Пользовательский режим)	84
• Регистрация персональных настроек меню (регистрация пользовательских настроек)	84
• Съемка с применением пользовательского набора	85

4. Настройки фокусировки, яркости (экспозиции) и цветового оттенка

Автоматическая настройка фокуса.....	86
Установка режима фокусировки (AFS/AFF/AFC)	88
• Индивидуальная настройка рабочих параметров автофокусировки для съемки	89
Задание режима автофокусировки	91
Определение положения зоны АФ	95
• Определение положения зоны АФ на экране настройки	96
• Определение положения зоны АФ джойстиком	98
• Указание положения зоны АФ с помощью сенсорной панели	99
• Указание положения зоны АФ с помощью сенсорной функции	100
Ручная настройка фокуса	101
Фиксирование фокуса и экспозиции (блокировка АФ/АЭ)	104
Компенсация экспозиции	105
Настройка светочувствительности	107
Настройка баланса белого	109

5. Настройки 6K/4K Фото и срабатывания затвора

Выбор режима срабатывания затвора	112
Съемка в режиме серийной съемки	113
Запись фотоснимков 6K/4K	116
• Примечания о функции 6K/4K Фото	120
Выбор снимков из файла серийной съемки 6K/4K и сохранение	123
• Исправление фотоснимков 6K/4K после записи (доводка после записи)	124
• Операции во время выбора снимков/выбор снимков на экране телевизора	125
Управление фокусировкой после записи (пост-фокус/совмещение фокуса)	128
• Запись с помощью функции пост-фокуса	128
• Выбор нужного участка фокусировки и сохранение снимка	130
• Объединение нескольких снимков для расширения диапазона фокусировки (совмещение фокуса)	131
Съемка с автоматическим таймером	133
Выполнение снимков в режиме интервальной съемки/покадровой анимации	134
• Автоматическая съемка с установленным интервалом ([Интервал. съемка])	134
• Создание покадровой анимации ([Покадр. анимация])	136
• Создание видеороликов из записанных снимков	138
Выполнение снимков с одновременной автоматической настройкой параметра (запись с брекетингом)	139
• Брекетинг экспозиции	140
• Брекетинг диафрагмы	141
• Брекетинг фокуса	141
• Брекетинг баланса белого	142
• Брекетинг баланса белого (цветовая температура)	142

6. Стабилизатор, трансфокатор и вспышка

Стабилизатор изображения	143
Съемка с увеличением	147
• Повышение телескопического эффекта	148
• Масштабирование с помощью сенсорных операций (сенсорное увеличение)	152
Съемка с внешней вспышкой (поставляется отдельно)	153
Установка функций вспышки	155
• Изменение режима срабатывания	155
• Смена режима вспышки	156
• Установка на синхронизацию по 2-й шторке	157
• Настройка мощности вспышки	158
• Синхронизация мощности вспышки с компенсацией экспозиции	158
Выполнение снимков с использованием беспроводных вспышек	159

• Использование других настроек для съемки с беспроводными вспышками	161
--	-----

7. Запись видеороликов

Запись видеок кадров	162
• Установка формата, размера и частоты кадров	163
• Метод фокусировки при записи видео ([Непер. АФ])	167
• Индивидуальная настройка рабочих параметров автофокусировки для записи видеороликов ([Польз.настр.АФ(видео)])	167
• Запись фотоснимков во время видеосъемки	168
• Установка способа записи временного кода	169
• Отображение/установка входного уровня звука	170
• Запись изображений с наложением дат съемки ([Запись штампа врем.]	171
• Отображение цветных полос/вывод тестового тонального сигнала	172
Запись видеороликов в творческом режиме видео	173
• Запись с минимальным насыщением белым за счет сжатия передержанных участков (перегиб)	175
• Запись с замедленным или ускоренным движением ([Измен. част. кадров]	176
• Плавное перемещение положения точки фокусировки в зарегистрированное положение ([Перемещение фокуса])	178
• Видеосъемка с панорамированием и масштабированием при сохранении фиксированного положения фотокамеры ([Живое кадиров. 4К])	179
• Меню [Творч.режим]	182
Запись видеороликов при помощи подключенного внешнего устройства	187
• Внешний монитор/записывающее устройство (вывод HDMI при записи)	187
• Внешний микрофон (поставляется отдельно)	192
• Адаптер микрофона XLR (поставляется отдельно)	194
• Наушники	195

8. Воспроизведение и редактирование изображений

Воспроизведение снимков	196
Воспроизведение видео	197
• Создание фотоснимков на основе видеоизображений	198
Переключение способа воспроизведения	199
• Использование функции увеличения при воспроизведении	199
• Отображение нескольких экранов (многооконное воспроизведение)	200
• Отображение снимков по дате съемки (воспроизведение по календарю)	200
Воспроизведение снимков группы	201
Удаление снимков	203

9. Использование функций меню

Список меню	204
• Меню, доступные только для определенных режимов записи	204
• Меню [Зап.]	205
• Меню [Видео]	221
• Меню [Пользов.]	223
• Меню [Настр.]	235
• Меню [Мое меню]	245
• Меню [Восп.]	246

10. Использование функции Wi-Fi/Bluetooth

Возможные операции с помощью функции Wi-Fi®/Bluetooth®	264
Функция Wi-Fi/функция Bluetooth	265
Подключение к смартфону/планшету	267
• Установка приложения для смартфонов/планшетов "Image App"	267
• Использование смартфонов, поддерживающих Bluetooth low energy	268
• Использование смартфона, не поддерживающего Bluetooth low energy	270
• Изменение способа подключения Wi-Fi	272
• Завершение соединения Wi-Fi	273
Управление с помощью смартфона/планшета	274
• Включение/выключение фотокамеры с помощью смартфона	274
• Съемка изображений с помощью смартфона (дистанционная запись)	275
• Воспроизведение/сохранение сохраненных на фотокамере изображений или их отправка на сайты социальных сетей	277
• Автоматическая передача записанных изображений на смартфон	278
• Автоматическое резервное копирование изображения в облачное хранилище (авторезервирование в облаке)	279
• Запись информации о местонахождении на изображения фотокамеры	282
• Синхронизация часов фотокамеры со смартфоном	283
• Сохранение информации настройки фотокамеры на смартфоне	283
Отображение снимков на телевизоре	284
Отправка изображений	285
Отправка изображений на смартфон/планшет	287
Беспроводная печать	288
Отправка изображений на аудиовидеоустройство	289
Отправка изображений на ПК	290
Использование веб-служб	292
• При отправке изображений на веб-службу	292
• При отправке изображений на [Облач.служба синхрониз.]	295
• Информация о [LUMIX CLUB]	296
Информация о подключениях Wi-Fi	299
• Подключение через точку беспроводного доступа (через сеть)	300

• Прямое подключение фотокамеры к другому устройству (прямое подключение).....	302
• Быстрое подключение с использованием предыдущих настроек ([Выбрать получателя из истории]/ [Выбрать получателя из избранного]).....	303
Меню [Настройка Wi-Fi]	305

11. Подключение к другому оборудованию

Просмотр видеороликов 4K на телевизоре/Сохранение видеороликов 4K на ПК или рекордере.....	307
• Просмотр видеороликов в формате 4K	307
• Сохранение видеороликов формата 4K	307
Воспроизведение фотоснимков на экране телевизора.....	308
• Использование VIERA Link (HDMI).....	309
Сохранение фотоснимков и видеок кадров на ПК	310
• Скачивание программного обеспечения.....	311
• Передача изображений на ПК	313
Сохранение фотоснимков и видеок кадров на рекордере	315
Печать снимков.....	316

12. Другое

Принадлежности, не входящие в комплект поставки.....	319
Отображение на мониторе/видеоискателе	321
Отображение сообщений	328
Устранение неисправностей.....	330
Предосторожности при использовании фотокамеры	339

Содержание по функциям



Запись

Запись

Режим записи.....	P44
[Предвар. просмотр].....	P76
[Интервал. съемка].....	P134
[Покадр. анимация].....	P136
Брекетинг диафрагмы.....	P141
Брекетинг фокуса.....	P141
[Бесшумный режим].....	P216
[Множ.экспоз.].....	P220

6K/4K Фото

[6K/4K ФОТО].....	P116
[Уменьш. Rolling Shutter].....	P124
[Подав.шума 6K/4K ФОТО].....	P124
[Пост-фокус].....	P128

Фокус (AF/MF)

[Режим фокус.].....	P88
[Польз.настр.АФ(фото)].....	P89
[Режим АФ].....	P91
Настройка положения зоны АФ.....	P95
Ручная фокусировка.....	P101
[Блокир. АФ/АЕ].....	P104
[Польз.настр.АФ(видео)].....	P167

Привод

[Режим съемки].....	P112
[Серийн.съемк].....	P113
Максимальное количество снимков при непрерывной записи.....	P114
[Авт. таймер].....	P133

Качество снимка и цветовой оттенок

[Светочувст.].....	P107
[Бал. бел.].....	P109
[Разм. кадра].....	P206
[Качество].....	P207
[Фото стиль].....	P208
[Настройка фильтров].....	P210
[Цвет. простр].....	P211
[Свет / тени].....	P212
[Инт.динамич.].....	P213
[Инт.разреш.].....	P213
[Подавл. шума].....	P215
[Компенсация теней].....	P215
[Комп. преломл.].....	P216
[HDR].....	P219

Экспозиция

[АЭ касанием].....	P54
[АЕ одн.нажат.].....	P77
[Блокир. АФ/АЕ].....	P104
Компенсация экспозиции.....	P105
Брекетинг экспозиции.....	P140
[Режим замера].....	P212

Стабилизатор

Dual I.S.....	P143
5-осный гибридный стабилизатор изображения.....	P143

Вспышка

[Режим вспышки].....	P156
Синхронизация по 2-й шторке.....	P157
[Настр.вспышки].....	P158
Настройки беспроводной вспышки.....	P159



Видеозапись

Видеозапись

[Формат записи]	P163
[Кач-во зап.]	P163
Видео в формате 4K	P164
Запись фотоснимков во время видеосъемки	P168

Творческий режим видео

[Измен. част. кадров]	P176
[Перемещение фокуса]	P178
[Живое кадриров. 4K]	P179
[Анаморфный (4:3)]	P182
[Циклическая запись (видео)]	P183
[Синхронное скан.]	P184

Изображение

[Базовый ур. цвета]	P184
[Уровень яркости]	P221

Аудио

[Рег.уров.микр.]	P170
[Огр. ур. микрофона]	P170
[Шумоподавл.]	P193
[Подав.шума ветра]	P222
[Подавл. шум. объект.]	P222

Мониторинг

Вывод HDMI во время записи	P187
[Вывод звука]	P195

Настройки экрана

[Пок.ур.микр.]	P170
[SS/опер. Усиления]	P185
[Монохр. жив. просм.]	P228
[Маркер центра]	P229
[Шаблон Зебра]	P230

Расширенные функции записи и настройки

[Временной код]	P169
[Запись штампа врем.]	P171
[Цветные полосы]	P172
[Системная частота]	P240



Настройки/пользовательские настройки

Основные настройки

[Форматир.]	P31
[Уст. часов]	P39
Переключение отображения	P49
Как установить пункты меню	P55
[Q.MENU]	P58
[Сигнал]	P237
[Эконом. реж.]	P237
[Функц. двойн. разъема]	P242
[Сброс] (инициализация)	P244
[Очистка сенсора]	P244

Выполнение пользовательских настроек

[CUSTOM] в меню быстрого доступа	P59
Функциональные кнопки	P60
Пользовательский режим	P84
[Пользов.] Меню	P223



Воспроизведение

Воспроизведение

Воспроизведение снимка	P196
Воспроизведение видео	P197
Увеличение при воспроизведении	P199
Многооконное воспроизведение	P200
Удал.	P203
[Авт. просм.]	P228

Настройки воспроизведения/ отображения

[Слайд шоу]	P247
[Поверн.]	P261

Редактирование

[Групп. сохран. 6K/4K ФОТО]	P123
-----------------------------------	------

Совмещение фокуса	P131
[Обработка RAW]	P252
[Композиция света]	P255
[Удал. с пом. ретуши]	P256
[Изм.разм.]	P259
[Подрезка]	P260

Добавление информации

[Ред загол]	P250
[Отпеч симв]	P257

Настройки изображения

[Защитить]	P249
[Рейтинг]	P249
[Уст. печ.]	P251



Wi-Fi/Bluetooth

Подключение

“Image App”	P267
[Сопряжение]	P268
[WPS (Кнопка)]	P300, 302
Прямое подключение	P302

Приложение “Image App”

[Дистан. пробуждение]	P274
Дистанционная запись	P275
Сохранение изображений	P277
Отправка изображений	P277, 287
[Автопередача]	P278
Авторезервирование в облаке	P279
[Вед. журн. местопол.]	P282

[Автоустан. времени]	P283
----------------------------	------

В сочетании с другими устройствами

Воспроизведение снимков на телевизоре	P284
Печать изображений	P288
Отправка изображений на аудио-видео устройство	P289
Отправка изображений на ПК	P290
Отправка изображений на веб-службу	P292
Использование [Облач.служба синхрониз.]	P295



Подключение к другим устройствам

ПК

“PHOTOfunSTUDIO”	P311
“SILKYPIX Developer Studio”	P312
Передача изображений на ПК	P290

Рекордер

Дублирование	P315
--------------------	------

Принтер

PictBridge	P316
------------------	------

Телевизор

Воспроизведение фотоснимков на экране телевизора	P308
[VIERA link]	P309

Уход за камерой

Не подвергайте камеру воздействию сильной вибрации, ударных нагрузок или давления.

• Объектив, монитор и внешний корпус могут быть повреждены в случае использования фотокамеры в следующих условиях.

Также возможно возникновение неисправностей или отсутствие записи изображений, если произойдет следующее:

- Падение камеры или воздействие ударной нагрузки.
- Нажатие с усилием на объектив или монитор.

■ Брызгозащищенность

Брызгозащищенность — это термин, используемый для описания дополнительного уровня защиты данной фотокамеры от воздействия минимального количества влаги, воды или пыли. Брызгозащищенность не гарантирует отсутствие повреждений в случае прямого контакта данной фотокамеры с водой.

Чтобы свести к минимуму возможность повреждений, соблюдайте следующие меры предосторожности:

- Функция брызгозащищенности действует при использовании объективов, которые были специально разработаны для поддержки этой функции.
- Фотокамера перестает быть пыленепроницаемой и брызгозащищенной при подключении к ней соединительного кабеля USB или держателя кабеля.
- Убедитесь, что все дверцы, крышки гнезд и крышки отсеков для разъемов надежно закрыты.
- Замену аккумулятора, объектива или карты памяти необходимо производить в сухом и безопасном месте. После замены убедитесь, что их защитные дверцы надежно закрыты.
- Если данная фотокамера подвергнется воздействию воды, песка или каких-либо иных инородных частиц, как можно скорее очистите ее, приняв необходимые меры для того, чтобы инородные вещества не попали внутрь фотокамеры.
- Ни при каких обстоятельствах нельзя касаться или располагать какие-либо посторонние предметы внутри фотокамеры или в непосредственной близости к датчику изображения фотокамеры.

При использовании фотокамеры в холодных средах с температурой от $-10\text{ }^{\circ}\text{C}$ до $0\text{ }^{\circ}\text{C}$:

- Перед использованием подсоедините сменный объектив Panasonic при минимальной рекомендуемой рабочей температуре $-10\text{ }^{\circ}\text{C}$.

Если на монитор попадет песок, пыль или жидкость, например капли воды, вытрите их сухой мягкой тканью.

- В противном случае монитор может неправильно реагировать на сенсорные операции.
- Если монитор закрыть при наличии на нем жидкости, это может привести к неисправности.

В случае сотрясения выключенной фотокамеры могут перемещаться датчики или может быть слышен дребезжащий звук. Этот звук вызван работой встроенного стабилизатора изображения и не свидетельствует о неисправности.

■ **Информация о конденсации (когда запотевают объектив, видеоискатель или монитор)**

- Конденсация происходит, когда окружающая температура или влажность изменяются. Остерегайтесь конденсации, поскольку она вызывает появление пятен и плесени на объективе, видеоискателе и мониторе, а также приводит к сбоям в работе фотокамеры.
- Если произошла конденсация, выключите камеру и оставьте ее примерно на 2 часа. Конденсат исчезнет сам собой, когда температура камеры сравняется с температурой окружающей среды.



MENU



Стандартные принадлежности

Перед использованием камеры убедитесь в наличии всех принадлежностей.

- Дополнительные принадлежности и их форма отличаются в зависимости от страны или региона приобретения камеры.
Подробную информацию о принадлежностях см. в разделе “Основная инструкция по эксплуатации”.
- Батарейный Блок обозначается в тексте как **Батарейный Блок** или **аккумулятор**.
- Зарядное устройство для аккумулятора обозначается в тексте как **зарядное устройство для аккумулятора** или **зарядное устройство**.
- В дальнейшем по тексту карта памяти SD, карта памяти SDHC и карта памяти SDXC обозначаются как **карта**.
- **Карта поставляется отдельно.**

Названия и функции составных частей

■ Корпус камеры

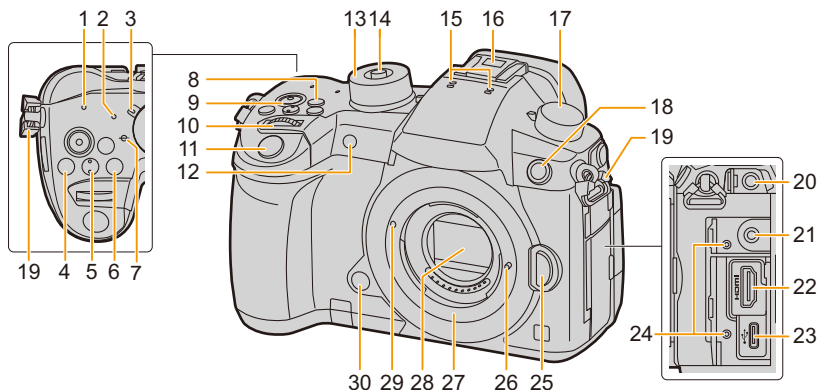

1	Индикатор БЕСПРОВОДНОГО соединения (P265)	16	Колodka для принадлежностей (крышка колodки для принадлежностей) (P153) • Храните крышку посадочного места вдали от детей во избежание ее проглатывания.
2	Индикатор состояния (P39)	17	Диск выбора режима срабатывания затвора (P112)
3	Переключатель включения/выключения камеры (P39)	18	Гнездо синхронизации вспышки (Крышка гнезда синхронизации вспышки) (P154)
4	Кнопка [] (Компенсация экспозиции) (P105)	19	Ушко для плечевого ремня (P20)
5	Кнопка [ISO] (светочувствительность ISO) (P107)	20	Гнездо [MIC] (P192)
6	Кнопка [WB] (баланс белого) (P109)	21	Гнездо для наушников (P195)
7	Метка отсчета расстояния фокусировки (P103)	22	Гнездо [HDMI] (P187, 308)
8	Кнопка [Fn1] (P60)	23	Гнездо USB (P313, 316)
9	Кнопка видеосъемки (P162)	24	Опора держателя кабеля (P187)
10	Передний диск (P45)	25	Кнопка блокировки объектива (P35)
11	Кнопка затвора (P43)	26	Стопорный штифт объектива
12	Индикатор автоматического таймера (P133)/ Вспомогательная лампочка автофокусировки (P225)	27	Крепление
13	Диск рабочего режима (P44)	28	Датчик
14	Кнопка блокировки диска выбора режима (P44)	29	Метка установки объектива (P34)
15	Стереомикрофон (P170) • Следите за тем, чтобы не закрывать микрофон пальцами. Это может затруднить запись звука.	30	Кнопка предварительного просмотра (P76)/ Функциональная кнопка (Fn6) (P60)



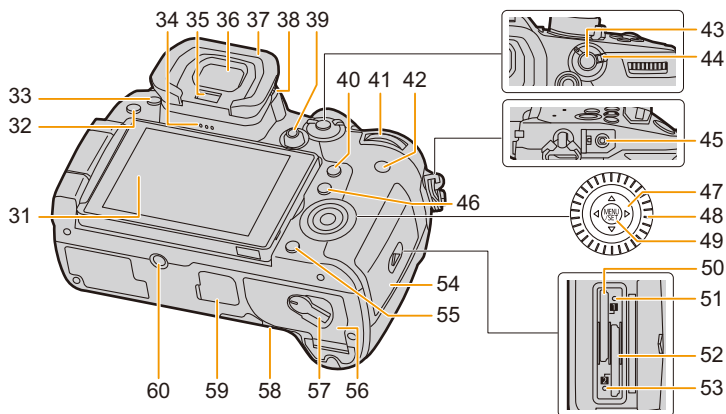

31	Сенсорный экран (P52)/монитор (P321)	50	Отсек карты 1 (P28)
32	[▶] кнопка (воспроизведения) (P196)	51	Индикатор доступа (карта 1) (P29)
33	Кнопка [LVF] (P42)/кнопка [Fn5] (P60)	52	Отсек карты 2 (P28)
34	Динамик (P237)	53	Индикатор доступа (карта 2) (P29)
35	Сенсор глаза (P43)	54	Дверца отсека для карты памяти (P28)
36	Видоискатель (P42)	55	Кнопка [⏏/↵] (удалить/отменить) (P203)/ Кнопка [Fn4] (P60)
37	Наглазник (P341)	56	Дверца отсека для аккумулятора (P27)
38	Регулятор диоптра (P42)	57	Запирающий рычажок (P27)
39	Джойстик (P48, 98)/Функциональная кнопка (P60) Центровка (Fn12)/▲ (Fn13)/▶ (Fn14)/ ▼ (Fn15)/◀ (Fn16)	58	Крышка отсека для DC переходника (P320) • При использовании сетевого адаптера убедитесь в том, что используются переходник постоянного тока (поставляется отдельно) и сетевой адаптер Panasonic (поставляется отдельно).
40	Кнопка [Q.MENU] (P58)/Кнопка [Fn2] (P60)		Крышка для разъема батарейной ручки (P319) 59 • Храните крышку для разъема батарейной ручки в недоступном для детей месте во избежание ее проглатывания детьми.
41	Задний диск (P45)		Крепление штатива (P344) 60 • Нельзя надежно прикрепить штатив к фотокамере с помощью винта длиной 5,5 мм или более. Это может привести к ее повреждению фотокамеры.
42	Кнопка [DISP.] (P49, 51)		
43	Кнопка [AF/AE LOCK] (P104)		
44	Рычажок режимов фокусировки (P86, 101)		
45	Гнездо [REMOTE] (P320)		
46	Кнопка [⏏] (режим автоматической фокусировки) (P86)/ Кнопка [Fn3] (P60)		
47	Кнопки курсора (P48)/функциональная кнопка (P60) ▲ (Fn17)/▶ (Fn18)/▼ (Fn19)/◀ (Fn20)		
48	Диск управления (P47)		
49	Кнопка [MENU/SET] (P48, 55)		
			• Роль функциональных кнопок ([Fn7] до [Fn11]) (P60) играют сенсорные значки. Чтобы их отобразить, коснитесь вкладки [Fn] на экране записи.

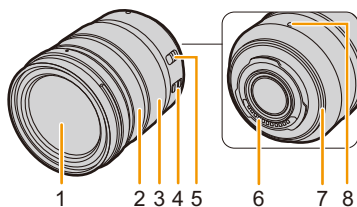
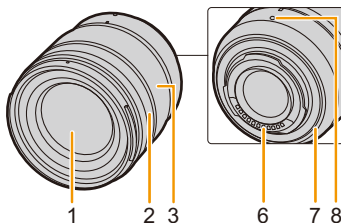
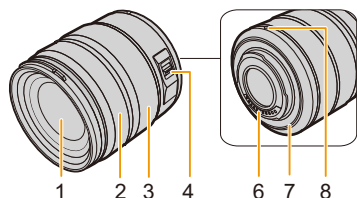
■ **Объектив****H-ES12060****H-FS12060****H-HSA12035****1** Поверхность объектива**2** Кольцо фокусировки (P101)**3** Кольцо трансфокатора (P147)**4** Переключатель O.I.S. (P143)

5 Переключатель [AF/MF]
 • Если установить переключатель [AF/MF] объектива или настройку камеры на [MF], включается режим ручной фокусировки (MF).

6 Точка контакта**7** Резиновое уплотнительное кольцо объектива (P342)**8** Метка установки объектива (P34)

Об объективе

С данной камерой можно использовать специальные объективы, совместимые с техническими характеристиками крепления объективов Micro Four Thirds™ (крепление Micro Four Thirds).

Если прикрепить переходное кольцо, также можно использовать объективы следующих стандартов.



Объектив	Переходное кольцо
Объектив с креплением стандарта Four Thirds™ 	Переходное кольцо (DMW-MA1: поставляется отдельно)
Сменный объектив с креплением стандарта Leica M	Переходное кольцо M (DMW-MA2M: поставляется отдельно)
Сменный объектив с креплением стандарта Leica R	Переходное кольцо R (DMW-MA3R: поставляется отдельно)

Информация об объективе и функциях

В зависимости от используемого объектива определенные функции, например автофокусировка, стабилизатор изображения и функции масштабирования, могут отключаться или работать по-другому.

Для получения более подробной информации об используемом объективе см. веб-сайт.

За последней информацией о совместимых объективах обращайтесь к нашим каталогам/веб-страницам.

<http://panasonic.jp/support/global/cs/dsc/>

(Сайт только на английском языке.)

- Фокусное расстояние, указанное для используемого объектива, необходимо удвоить при преобразовании в эквивалент пленочной камеры 35 мм.
(Оно будет эквивалентно объективу с фокусным расстоянием 100 мм при использовании объектива 50 мм.)

О встроенном программном обеспечении сменного объектива

Для более плавной записи рекомендуется обновить встроенное программное обеспечение сменного объектива до последней версии.

- Чтобы узнать последнюю информацию о встроенном программном обеспечении или скачать его, посетите указанный ниже сайт поддержки:

<http://panasonic.jp/support/global/cs/dsc/>

(Сайт только на английском языке.)

- Чтобы проверить версию встроенного программного обеспечения сменного объектива, прикрепите его к корпусу фотокамеры и выберите [Просм.версии] в меню [Настр.].

Прикрепление наплечного ремня

- Рекомендуется прикреплять наплечный ремень при использовании камеры во избежание ее падения.

- 1** Проденьте наплечный ремень через ушко для наплечного ремня в корпусе камеры.

(A): Ушко для наплечного ремня

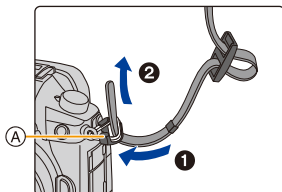

- 2** Проденьте конец плечевого ремня через кольцо в направлении стрелки, а затем проденьте его через ограничитель.

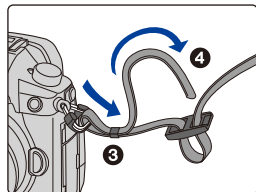

- 3** Проденьте конец наплечного ремня через отверстие на другой стороне ограничителя.

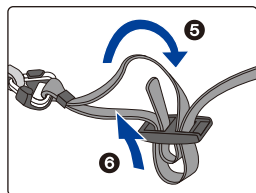

- 4** Вытяните наплечный ремень, а затем убедитесь, что он не выскальзывает.

- Выполните шаги с **1** по **4** и затем прикрепите другую сторону наплечного ремня.

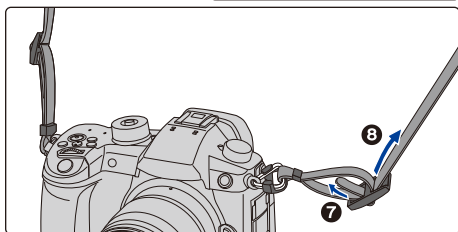

- Плечевой ремень следует надевать на шею.
 - Не оборачивайте его вокруг шеи. Это может привести к травме или несчастному случаю.
- Не допускайте, чтобы до наплечного ремня могли дотянуться маленькие дети.
 - Неуместное обертывание его вокруг шеи может привести к несчастному случаю.

Зарядка аккумулятора

- Сведения об аккумуляторах, которые можно использовать для данной камеры

Выяснилось, что на некоторых рынках в продаже появились поддельные аккумуляторные блоки, которые очень похожи на оригинальные. Некоторые из этих блоков не имеют надлежащей встроенной защиты, отвечающей требованиям соответствующих стандартов безопасности. Возможно эти аккумуляторы пожаро- и взрывоопасны. Пожалуйста, имейте в виду, что мы не несем никакой ответственности за несчастные случаи или отказ оборудования в результате использования поддельных аккумуляторов. Чтобы гарантировать использование безопасной продукции, мы рекомендуем оригинальные аккумуляторные блоки Panasonic.

- Используйте специально предназначенные зарядное устройство и аккумулятор.

Зарядка

- При поставке фотокамеры аккумулятор не заряжен. Следует подзарядить аккумулятор перед использованием.
- Подзаряжать аккумулятор зарядным устройством внутри помещения.

1 Подключите сетевой кабель питания.

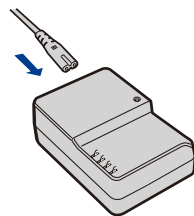

2 Вставьте аккумулятор до щелчка, соблюдая правильное направление.

- Загорается индикатор [CHARGE] (A), и начинается зарядка.

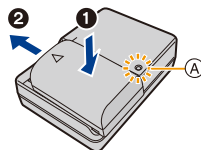

■ Об индикаторе [CHARGE]

Включен: Зарядка.

Выключен: Зарядка завершена.
(Отсоединить зарядное устройство от штепсельной розетки и аккумулятор после окончания зарядки.)

• Когда мигает индикатор [CHARGE]

- Температура аккумулятора слишком высокая или слишком низкая. Рекомендуется зарядить аккумулятор снова при температуре окружающей среды от 10 °C до 30 °C.
- Контакты зарядного устройства либо полюса аккумулятора загрязнены. В таком случае протрите их сухой тканью.

■ Время подзарядки

Время подзарядки

Прибл. 220 мин

- **Время зарядки указано для полностью разряженного аккумулятора.**
Время зарядки может быть разным в зависимости от способа использования аккумулятора.
Для зарядки аккумулятора в жарких/холодных местах или аккумулятора, который не использовался в течение долгого времени, может потребоваться больше времени, чем обычно.

■ Индикатор заряда аккумулятора

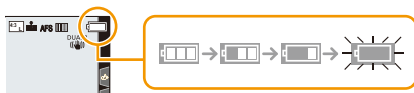

- Индикатор становится красным и мигает, если аккумулятор разрядился.
(Также мигает индикатор состояния.)
Перезарядите аккумулятор или замените его полностью заряженным аккумулятором.
- **Не оставляйте какие-либо металлические предметы (например, скрепки) рядом с контактными участками вилки питания.**
В противном случае может произойти пожар или поражение электрическим током из-за короткого замыкания или в результате тепловыделения.
- Аккумулятор можно перезаряжать, даже если остается некоторый заряд, но не рекомендуется часто продолжать зарядку аккумулятора, если он полностью заряжен.
(Поскольку может произойти характерное вздутие.)

Приблизительное время работы и количество записываемых снимков

Согласно стандарту CIPA (Camera & Imaging Products Association)
При использовании карты памяти SDHC производства Panasonic и аккумулятора, который поставляется в комплекте

■ Запись фотоснимков (при использовании монитора)

При использовании сменного объектива (H-ES12060)	
Количество записываемых снимков	Прибл. 400 снимков
Время записи	Прибл. 200 мин
При использовании сменного объектива (H-FS12060)	
Количество записываемых снимков	Прибл. 410 снимков
Время записи	Прибл. 205 мин
При использовании сменного объектива (H-HSA12035)	
Количество записываемых снимков	Прибл. 410 снимков
Время записи	Прибл. 205 мин

■ Запись фотоснимков (при использовании видеоискателя)

Числа в скобках показывают значения, полученные при установке функции [Экон.энер.при съем.LVF] (P237) на [3SEC] и ее надлежащей работе. (Условия испытаний основаны на стандарте CIPA и установлены компанией Panasonic.)

При использовании сменного объектива (H-ES12060)	
Количество записываемых снимков	Прибл. 380 снимков (прибл. 1000 снимков)
Время записи	Прибл. 200 мин
При использовании сменного объектива (H-FS12060)	
Количество записываемых снимков	Прибл. 400 снимков (прибл. 1000 снимков)
Время записи	Прибл. 200 мин
При использовании сменного объектива (H-HSA12035)	
Количество записываемых снимков	Прибл. 390 снимков (прибл. 1000 снимков)
Время записи	Прибл. 195 мин

■ Запись видеокладов (при использовании монитора)

[AVCHD] (Запись с установленным качеством изображения [FHD/17M/60i]/[FHD/17M/50i])

При использовании сменного объектива (H-ES12060)	
Время записи	Прибл. 120 мин
Фактическое время записи	Прибл. 60 мин
При использовании сменного объектива (H-FS12060)	
Время записи	Прибл. 120 мин
Фактическое время записи	Прибл. 60 мин
При использовании сменного объектива (H-HSA12035)	
Время записи	Прибл. 120 мин
Фактическое время записи	Прибл. 60 мин

[MP4] (Запись с установленным качеством изображения [FHD/28M/60p]/[FHD/28M/50p])

При использовании сменного объектива (H-ES12060)	
Время записи	Прибл. 120 мин
Фактическое время записи	Прибл. 60 мин
При использовании сменного объектива (H-FS12060)	
Время записи	Прибл. 120 мин
Фактическое время записи	Прибл. 60 мин
При использовании сменного объектива (H-HSA12035)	
Время записи	Прибл. 120 мин
Фактическое время записи	Прибл. 60 мин



[MP4] (Запись с установленным качеством изображения [4K/100M/30p]/[4K/100M/25p])

При использовании сменного объектива (H-ES12060)	
Время записи	Прибл. 110 мин
Фактическое время записи	Прибл. 55 мин
При использовании сменного объектива (H-FS12060)	
Время записи	Прибл. 120 мин
Фактическое время записи	Прибл. 60 мин
При использовании сменного объектива (H-HSA12035)	
Время записи	Прибл. 120 мин
Фактическое время записи	Прибл. 60 мин

[MP4 (LPCM)] (Запись с установленным качеством изображения [FHD/8bit/100M/60p]/[FHD/8bit/100M/50p])

При использовании сменного объектива (H-ES12060)	
Время записи	Прибл. 120 мин
Фактическое время записи	Прибл. 60 мин
При использовании сменного объектива (H-FS12060)	
Время записи	Прибл. 120 мин
Фактическое время записи	Прибл. 60 мин
При использовании сменного объектива (H-HSA12035)	
Время записи	Прибл. 120 мин
Фактическое время записи	Прибл. 60 мин



[MOV] (Запись с установленным качеством изображения [FHD/8bit/100M/60p]/[FHD/8bit/100M/50p])

При использовании сменного объектива (H-ES12060)	
Время записи	Прибл. 120 мин
Фактическое время записи	Прибл. 60 мин
При использовании сменного объектива (H-FS12060)	
Время записи	Прибл. 120 мин
Фактическое время записи	Прибл. 60 мин
При использовании сменного объектива (H-HSA12035)	
Время записи	Прибл. 120 мин
Фактическое время записи	Прибл. 60 мин

- Фактически возможное время записи — это доступное время записи при повторяющихся действиях, таких как включение/выключение устройства, пуск/остановка записи и т. п.

■ Воспроизведение (при использовании монитора)

При использовании сменного объектива (H-ES12060)	
Время воспроизведения	Прибл. 240 мин
При использовании сменного объектива (H-FS12060)	
Время воспроизведения	Прибл. 260 мин
При использовании сменного объектива (H-HSA12035)	
Время воспроизведения	Прибл. 270 мин

- **Время работы и количество записываемых снимков зависят от окружающей среды и условий съемки.**

Например, в следующих случаях время работы сокращается, и количество записываемых снимков уменьшается.

– В условиях низкой температуры, например на лыжных склонах.

- Если рабочее время фотокамеры стало чрезвычайно коротким, даже при правильно заряженном аккумуляторе, скорее всего истек срок его эксплуатации. Приобретите новый аккумулятор.

Установка/изъятие аккумулятора

• Убедитесь, что камера выключена.

1 **1:** Сдвиньте рычажок блокировки в направлении стрелки (в сторону OPEN).

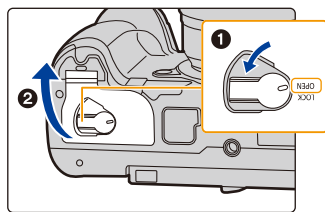

2: Откройте дверцу отсека для аккумулятора.

- Всегда используйте фирменные аккумуляторы Panasonic.
- При использовании других аккумуляторов качество работы данного продукта не гарантируется.

2 Внимательно следите за ориентацией аккумулятора, вставляйте его до конца, пока не услышите звук фиксации, затем проверьте фиксацию рычажком **(A)**. Для извлечения аккумулятора сдвиньте рычажок **(A)** в направлении, указанном стрелкой, и выньте аккумулятор.

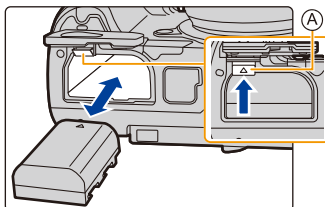

3 **1:** Закройте дверцу отсека батареек.

2: Сдвиньте запирающий рычажок в направлении стрелки.

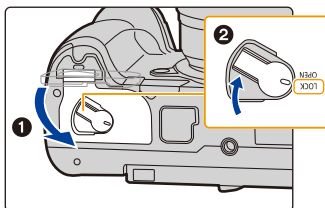

- Убедитесь, что на внутренней стороне дверцы отсека для аккумулятора (резиновом уплотнении) отсутствуют инородные частицы.
- После использования камеры выньте аккумулятор.
(Если после зарядки аккумулятора прошло много времени, он может разрядиться.)
- При работе и зарядке аккумулятор нагревается. Также нагревается и фотокамера. Это не свидетельствует о неисправности.
- Прежде чем извлечь аккумулятор, выключите фотокамеру и подождите, пока полностью не погаснет индикатор состояния.
(В противном случае, это может привести к неправильной работе данной камеры и повреждению самой карты, либо утере записанных снимков.)
- При извлечении аккумулятора действуйте осторожно, поскольку при этом он выскакивает.

Установка/удаление карты (поставляется отдельно)

• Проверьте, что выключился индикатор доступа.

- 1** Чтобы открыть дверцу слота для карты, плавно сместите ее.

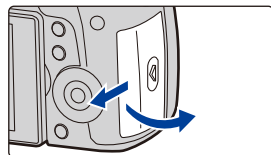

- 2** Надежно вставьте ее до конца, пока не услышите щелчок. Внимательно при этом следите за направлением, в котором вы ее вставляете.

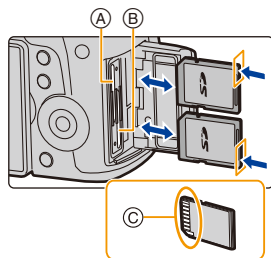

Чтобы извлечь карту, нажмите на карту, чтобы она щелкнула, затем извлеките карту, не допуская перекосов.

- В гнездо для карты 1 (A) и гнездо для карты 2 (B) можно вставить по одной карте.
- Чтобы вставить карту в гнездо для карты 1 (A) или извлечь ее, нажмите на верхнюю сторону карты. Чтобы вставить карту в гнездо для карты 2 (B) или извлечь ее, нажмите на нижнюю сторону карты.
- ©: Не прикасайтесь к контактным клеммам карты.

- 3** **1:** Закройте дверцу слота для карты.
2: Плавно сместите дверцу слота для карты до конца и плотно закройте ее.

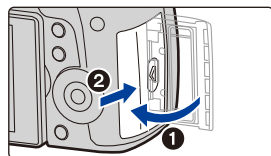

Индикаторы обращения к карте

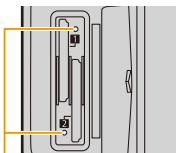

Индикатор доступа

Загорается при обращении к карте (при записи, удалении, форматировании и т. д.).

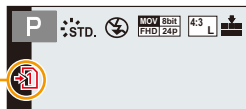

Индикатор обращения к памяти

Загорается красным во время записи изображения на карту.

- Во время обращения к памяти (т. е. когда светится индикатор доступа или отображается [-1]/[-2]) не выключайте данное устройство и не извлекайте аккумулятор, карту или сетевой адаптер (поставляется отдельно). Кроме того, запрещается подвергать камеру вибрации, ударам или воздействию статического электричества.

Карта или данные на карте могут быть повреждены, и данная камера может больше не функционировать надлежащим образом.

Если операция не выполняется ввиду вибрации, удара или статического электричества, выполните операцию снова.

- При помощи [Функц. двойн. разъема] в меню [Настр.] можно задать порядок выполнения записи в два отсека карт. (P242)

Информация о картах

С данной камерой можно использовать следующие карты, соответствующие стандарту SD.

(В тексте данные карты упоминаются как **карта**.)

Карта памяти SD (512 МБ до 2 ГБ)	<ul style="list-style-type: none"> Данная камера совместима с картами памяти SDHC/SDXC стандарта UHS-I/UHS-II UHS класса скорости 3. Работа карт, указанных слева, подтверждена с помощью карт производства Panasonic.
Карта памяти SDHC (4 ГБ до 32 ГБ)	
Карта памяти SDXC (48 ГБ до 128 ГБ)	

■ Запись видеороликов/6К фотоснимков/4К фотоснимков и значения класса скорости

Требуемая карта различается в зависимости от [Формат записи] (P163) и [Кач-во зап.] (P163) видеоролика. Для записи фотоснимков 6К/4К нужна карта со значением класса скорости, поддерживающим запись фотоснимков 6К/4К. Используйте карту, соответствующую следующим значениям класса скорости SD или класса скорости UHS.

• Класс скорости SD и класс скорости UHS — это стандарты скорости для непрерывной записи. Класс скорости можно проверить на стороне с наклейкой и т. п. карты памяти.

[Формат записи]	[Кач-во зап.]	Класс скорости	Пример наклейки
[AVCHD]	Все	Класс 4 или выше	CLASS 4 4
[MP4]	FHD		
		4K	UHS класса скорости 3
[MP4 (LPCM)]	Все		
[MOV]	Все		

6К/4К Фото Функция пост-фокуса	UHS класса скорости 3	U3
---	-----------------------	----

• Самую новую информацию можно найти на следующем веб-сайте:

<http://panasonic.jp/support/global/cs/dsc/>

(Сайт только на английском языке.)

• Если переключатель защиты от записи (A) установлен в положение “LOCK”, невозможно выполнить запись, удаление, форматирование данных или их отображение по дате записи.

• Электромагнитные волны, статическое электричество или падение фотокамеры или карты могут вызвать повреждение или утерю хранящихся на ней данных. Мы рекомендуем сделать резервную копию данных на ПК и пр.

• Храните карту памяти в недоступном для детей месте во избежание ее проглатывания детьми.

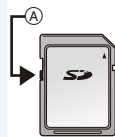

Форматирование карты памяти (инициализация)

Прежде чем вести съемку с помощью данного устройства, выполните форматирование карты памяти.

Поскольку после форматирования данные не восстанавливаются, заранее сделайте резервную копию нужных данных.

Выберите меню. (P55)

MENU → ⚙ [Настр.] → [Форматир.] → [Разъем 1]/[Разъем 2]

- Используйте при форматировании аккумулятор с достаточным зарядом или адаптер переменного тока (поставляется отдельно). Не выключайте камеру во время форматирования.
- Если карта была отформатирована с помощью компьютера или другого устройства, повторно отформатируйте ее с помощью фотокамеры.



MENU



Приблизительное количество записываемых снимков и доступное время записи

- Количество записываемых снимков
- Форматное соотношение [4:3], качество [HLS]

[Разм. кадра]	16 ГБ	32 ГБ	64 ГБ	128 ГБ
L (20M)	1450	2910	5810	11510
M (10M)	2630	5280	10510	20810
S (5M)	4600	9220	17640	34940

- Форматное соотношение [4:3], качество [RAW]

[Разм. кадра]	16 ГБ	32 ГБ	64 ГБ	128 ГБ
L (20M)	450	900	1810	3590
M (10M)	520	1050	2110	4180
S (5M)	570	1150	2290	4550

- Доступное время записи (при записи видео)

- “h” – сокращенно, часы, “m” – минуты, “s” – секунды.
- Возможное время записи — это общее время всех записанных кадров во время видеосъемки.

- [AVCHD]

[Кач-во зап.]	Частота системы	16 ГБ	32 ГБ	64 ГБ	128 ГБ
[FHD/28M/60p]	59,94 Гц (NTSC)	1h10m	2h25m	4h55m	9h55m
[FHD/17M/60i]		1h55m	4h5m	8h10m	16h20m
[FHD/24M/30p] [FHD/24M/24p]		1h20m	2h50m	5h45m	11h35m
[FHD/28M/50p]	50,00 Гц (PAL)	1h10m	2h25m	4h55m	9h55m
[FHD/17M/50i]		1h55m	4h5m	8h10m	16h20m
[FHD/24M/25p]		1h20m	2h50m	5h45m	11h35m

- [MP4]

[Кач-во зап.]	Частота системы	16 ГБ	32 ГБ	64 ГБ	128 ГБ
[4K/100M/30p] [4K/100M/24p]	59,94 Гц (NTSC)	19m00s	40m00s	1h20m	2h45m
[FHD/28M/60p]		1h10m	2h25m	4h55m	9h55m
[FHD/20M/30p]		1h35m	3h15m	6h35m	13h15m
[FHD/24M/24p]		1h20m	2h50m	5h45m	11h35m
[4K/100M/25p]	50,00 Гц (PAL)	19m00s	40m00s	1h20m	2h45m
[FHD/28M/50p]		1h10m	2h25m	4h55m	9h55m
[FHD/20M/25p]		1h35m	3h15m	6h35m	13h15m
[FHD/24M/24p]	24,00 Гц (CINEMA)	1h20m	2h50m	5h45m	11h35m



• [MP4 (LPCM)], [MOV]

[Кач-во зап.]	Частота системы	16 ГБ	32 ГБ	64 ГБ	128 ГБ	
[C4K/10bit/150M/24p]	59,94 Гц (NTSC)	12m00s	27m00s	56m00s	1h50m	
[C4K/8bit/100M/24p]		19m00s	40m00s	1h20m	2h45m	
[4K/8bit/150M/60p] [4K/A/150M/60p] [4K/10bit/150M/30p] [4K/10bit/150M/24p]		12m00s	27m00s	56m00s	1h50m	
[4K/8bit/100M/30p] [4K/A/100M/30p] [4K/8bit/100M/24p] [4K/A/100M/24p]		19m00s	41m00s	1h25m	2h50m	
[FHD/8bit/100M/60p] [FHD/8bit/100M/30p] [FHD/8bit/100M/24p]		19m00s	40m00s	1h20m	2h45m	
[4K/8bit/150M/50p] [4K/A/150M/50p] [4K/10bit/150M/25p]		50,00 Гц (PAL)	12m00s	27m00s	56m00s	1h50m
[4K/8bit/100M/25p] [4K/A/100M/25p]			19m00s	41m00s	1h25m	2h50m
[FHD/8bit/100M/50p] [FHD/8bit/100M/25p]			19m00s	40m00s	1h20m	2h45m
[C4K/10bit/150M/24p]		24,00 Гц (CINEMA)	12m00s	27m00s	56m00s	1h50m
[C4K/8bit/100M/24p]			19m00s	41m00s	1h25m	2h50m
[4K/10bit/150M/24p]	12m00s		27m00s	56m00s	1h50m	
[4K/8bit/100M/24p] [4K/A/100M/24p]	19m00s		41m00s	1h25m	2h50m	
[FHD/8bit/100M/24p]	19m00s		40m00s	1h20m	2h45m	

- Количество записываемых снимков и доступное время записи различаются в зависимости от условий съемки и типа карты.
- [AVCHD]:
Запись можно продолжать непрерывно, даже если размер файла превышает 4 ГБ, но видеофайл разделяется на части.
- [MP4] (с размером [Кач-во зап.] [FHD]):
Запись можно продолжать непрерывно, даже если время непрерывной записи превышает 30 минут или размер файла превышает 4 ГБ, но видеофайл разделяется на части, которые записываются/воспроизводятся отдельно.
- [MP4] (с размером [Кач-во зап.] [4K]), [MP4 (LPCM)] или [MOV]:
Видеофайл записывается и воспроизводится отдельными файлами в следующих случаях. (запись можно продолжать непрерывно.)
 - При использовании карты памяти SDHC: если размер файла превышает 4 ГБ
 - При использовании карты памяти SDXC: если время непрерывной записи превышает 3 часа 4 минуты или размер файла превышает 96 ГБ
- **Перед съемкой на экране отображается доступное время записи исходя из объема свободного места на карте; во время записи отображается оставшееся время непрерывной записи.**
- На экране записи отображается [9999+], если остается 10000 или более записываемых снимков.

Прикрепление/снятие объектива

- Убедитесь, что фотокамера выключена.
- Производите смену объектива в местах, где нет грязи и пыли. Если на объектив попала грязь или пыль, см. P340.

Установка объектива

- 1** Поверните заднюю крышку объектива **(A)** и крышку корпуса **(B)** в направлении стрелки, чтобы снять их.

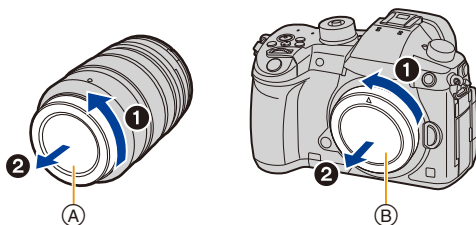

- 2** Совместите метки крепления объектива **(C)** и затем поверните объектив в направлении стрелки до щелчка.

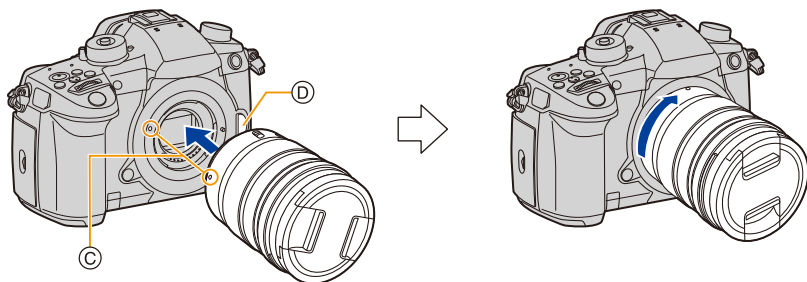

- Не нажимайте кнопку открытия объектива **(D)** в процессе установки объектива.
- Не пытайтесь установить объектив под углом к корпусу камеры, поскольку это может привести к повреждению крепления объектива.

Снятие объектива

- Наденьте крышку объектива.

Удерживая нажатой кнопку разблокировки объектива (A), проверните объектив до упора в направлении стрелки, а потом снимите.

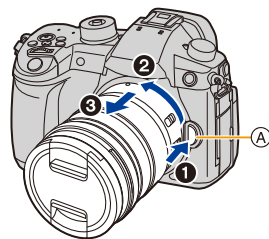

- Чтобы пылинки и другие частицы не скапливались на фотокамере или объективе и не попадали внутрь, обязательно наденьте на фотокамеру крышку корпуса, а после снятия объектива с фотокамеры наденьте на него заднюю крышку объектива.

Операции увеличения

При использовании сменных объективов (H-ES12060/H-FS12060/H-HSA12035)

Поверните кольцо трансфокатора объектива.

Сторона **T**: Приближает удаленный объект

Сторона **W**: Расширяет угол обзора

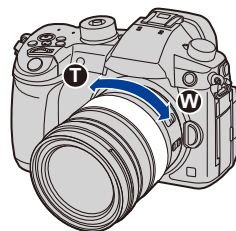

Присоединение бленды объектива

При съемке с сильным контровым освещением в объективе может произойти ненужное отражение. Излишнюю освещенность снимка и потерю контрастности можно сократить за счет использования бленды объектива. Бленда объектива отсекает лишний свет и улучшает качество изображения.

Прикрепление бленды объектива (лепестковой), поставляемой со сменным объективом (H-ES12060/H-FS12060/H-HSA12035)

Держите бленду объектива пальцами, расположив их так, как показано на рисунке.

- Не держите бленду объектива так, чтобы она изгибалась.



- 1 Совместите метку **A** (●) на бленде объектива с меткой на краю объектива.

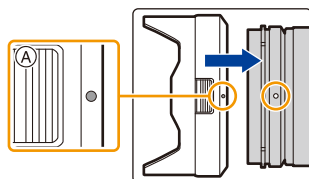

- 2 Поверните бленду объектива до щелчка в направлении, указанном стрелкой, а затем совместите метку **B** (●) на бленде объектива с меткой на краю объектива.

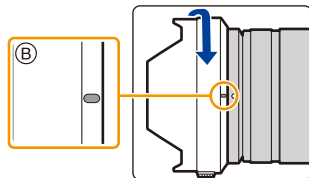

■ Снятие бленды объектива (H-ES12060)

Поверните бленду объектива в направлении, указанном стрелкой, одновременно нажимая кнопку **C** на бленде объектива.

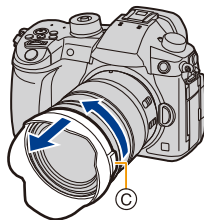



Временное хранение бленды объектива

Пример: H-ES12060

- 1 Поверните бленду объектива в направлении, указанном стрелкой, одновременно нажимая кнопку (A) на бленде объектива.
- 2 Совместите метку (B) () на бленде объектива с меткой на краю объектива.
- 3 Поверните бленду объектива до щелчка в направлении, указанном стрелкой.

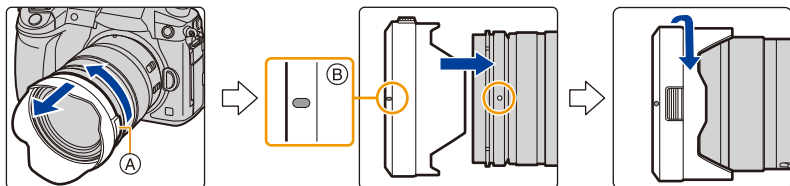

Открытие монитора

На момент покупки данной фотокамеры монитор убран в ее корпус. Выдвините монитор, как показано ниже.

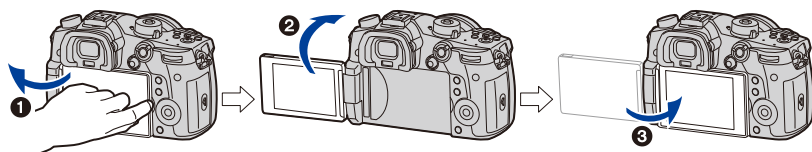

- 1 Откройте монитор. (Максимум на 180°)
- 2 Он может поворачиваться на 180° вперед.
- 3 Верните монитор в его исходное положение.

• Поворачивая монитор, старайтесь не нажимать на него слишком сильно. Это может привести к повреждениям.

■ Съемка в любом ракурсе

Монитор можно поворачивать в соответствии с необходимостью. Это удобно, поскольку таким образом можно делать снимки с различных ракурсов, регулируя положение монитора.

Съемка с высокого ракурса

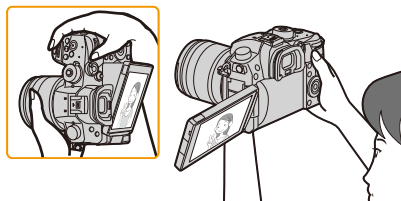

Съемка с низкого ракурса

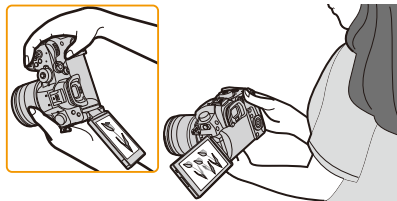

• Когда монитор не используется, рекомендуется закрыть его экраном внутри во избежание загрязнения и царапин.

Настройка даты/времени (настройка часов)

• На момент поставки камеры часы не выставлены.

1 Включите фотокамеру.

- При включении фотокамеры индикатор состояния ❶ загорается зеленым светом.
- Если экран выбора языка не отображается, перейдите к шагу 4.

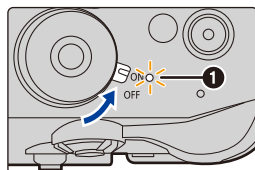

2 Нажмите [MENU/SET].

3 Нажмите ▲/▼ для выбора языка и нажмите [MENU/SET].

4 Нажмите [MENU/SET].

5 Нажатием ◀/▶ выберите элементы (год, месяц, день, час, минута), и нажатием ▲/▼ выполните установку.

- Ⓐ: Время в домашнем регионе
- Ⓑ: Время в пункте назначения поездки

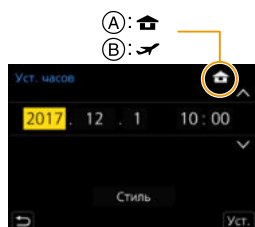
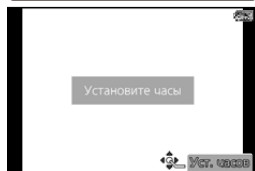

Установка порядка отображения и формат отображения времени.

- Чтобы отобразить экран настройки порядка/времени, выберите [Стиль], а затем нажмите [MENU/SET].

6 Нажмите [MENU/SET] для установки.

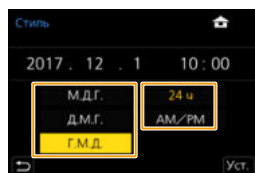

- 7 Когда появится [Установка часов завершена.], нажмите [MENU/SET].
- 8 Когда появится [Установите домашний регион], нажмите [MENU/SET].
- 9 Нажмите ◀/▶ для выбора домашнего региона, а затем нажмите [MENU/SET].

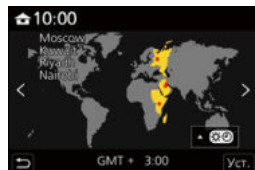

Изменение настройки часов

Выберите [Уст. часов] в меню [Настр.]. (P55)

- Настройку часов можно сбросить, как показано в шагах 5 и 6 на P39.
- Настройка часов поддерживается в течение 3 месяцев с помощью встроенного аккумулятора часов, даже без аккумулятора.
(Оставьте заряженный аккумулятор в камере на 24 часа для зарядки встроенного аккумулятора.)
- Если часы не установлены, правильную дату нельзя напечатать при проставлении отметки даты на снимках с помощью [Отпеч симв] либо при заказе печати снимков в фотоателье.

Основные операции

Советы по съемке удачных снимков

Держите фотокамеру осторожно обеими руками, держите руки неподвижно по бокам и слегка расставьте ноги.

- Не закрывайте пальцами или другими предметами вспомогательную лампочку автофокусировки (A) или микрофон (B).
- Во время съемки убедитесь в устойчивости своего положения и отсутствии опасности столкновения с другими людьми или предметами поблизости.

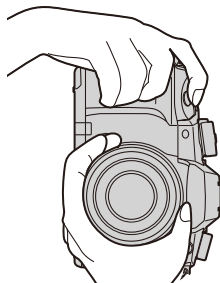
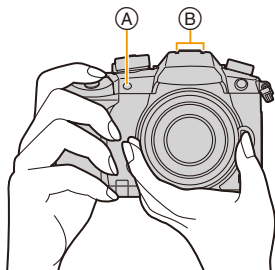

■ Определяет ориентацию камеры (функция определения направления)

Данная функция определяет вертикальное положение при записи вертикально расположенной камерой.

При воспроизведении запись автоматически отображается вертикально.

(Доступно только при установке [Поверн. ЖКД] (P263) на [ON].)

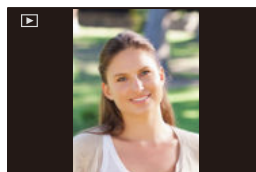

- Если камера удерживается вертикально и при съемке значительно наклоняется вверх или вниз, функция определения направления может работать неправильно.
- Видеоролики, файлы серийной съемки 6K/4K и изображения, записанные с помощью функции пост-фокуса, вертикально отобразить нельзя.

Использование видоискателя

Настройка диоптра

Настройте диоптр в соответствии со своей остротой зрения, так, чтобы четко видеть символы, отображаемые в видоискателе.

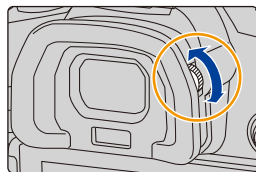

Переключение между монитором/видоискателем

Нажимайте [LVF] для переключения между монитором и видоискателем.

Ⓐ Кнопка [LVF]

Ⓑ Датчик приближения глаза

• Эту кнопку можно использовать и как функциональную кнопку. (P60)

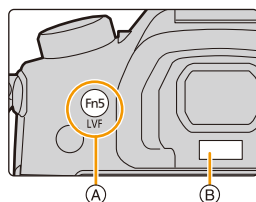

Нажмите [LVF].

Автоматическое
переключение между
видоискателем/
монитором*

Отображение на
видоискателе*

Отображение на
мониторе

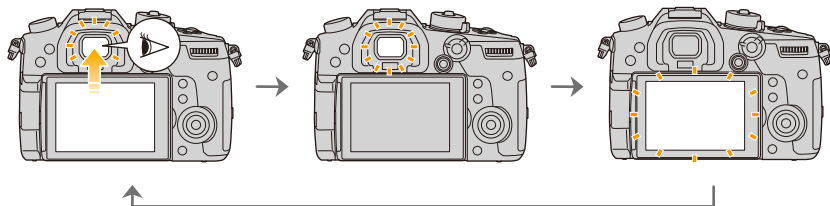

* Если пункт [АФ по глазам] в меню [Пользов.] ([Фокус/Спуск затвора]) установлен на [ON], фотокамера автоматически настраивает фокус при включении сенсора глаза. При выполнении фокусировки с помощью [АФ по глазам] фотокамера не издает звуковой сигнал.

■ Примечания об автоматическом переключении между видоискателем/монитором

Функция автоматического переключения между видоискателем/монитором позволяет переключать отображение на видоискатель, когда вы приближаете свои глаза или какой-либо предмет к сенсору глаза.

- Если включить функцию автоматического переключения между видоискателем/монитором и отобразить на мониторе Экран монитора с информацией о записи (P50), можно использовать функцию [Экон.энер.при съем.LVF] в [Эконом. реж.] (P237), позволяющую экономить заряд аккумулятора.
- Неправильная работа датчика приближения глаза зависит от формы ваших очков, от способа удерживания фотокамеры, от яркости солнечного света вокруг окуляра. В таких случаях переключитесь вручную. В таком случае нажмите [LVF], чтобы переключить отображение.
- Во время воспроизведения видеозаписей или слайд-шоу фотокамера автоматически не переключает отображение на видоискатель с помощью сенсора глаза.
- В зависимости от угла монитора сенсор глаза может не работать.

Кнопка затвора (выполнение снимков)

Кнопка затвора работает в два этапа. Нажмите на нее, чтобы сделать снимок.

Для фокусировки нажмите наполовину кнопку затвора.

- Ⓐ Показатель диафрагмы
- Ⓑ Скорость затвора
- Ⓒ Индикатор фокусировки

- Отображаются значение диафрагмы и скорость затвора. (Они будут мигать красным, если правильная экспозиция не достигается, за исключением установки на вспышку.)
- Когда объект сфокусирован, отображается индикатор фокусировки. (Когда объект не сфокусирован, индикатор мигает.)

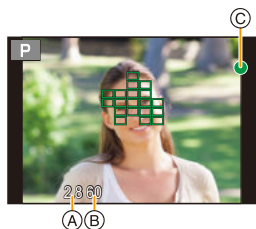
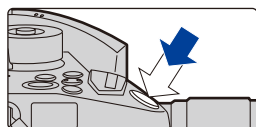

Чтобы сделать снимок, нажмите кнопку затвора до конца (нажмите ее дальше).

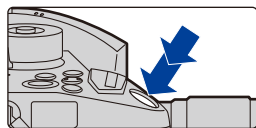

- При установке [Приор. фок./спуска] (P226) на [FOCUS] снимки нельзя сделать, пока не будет выполнена фокусировка.
- Если нажать кнопку затвора наполовину, можно сразу же установить готовность фотокамеры к записи даже во время работы с меню или воспроизведения изображений.

Кнопка видеосъемки (запись видеороликов)

Начните запись, нажав кнопку видеосъемки.

- После нажатия на кнопку видеосъемки сразу же отпустите ее.

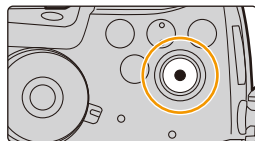

Остановите запись, повторно нажав кнопку видеосъемки.

Диск выбора режима (выбор режима записи)

Нажмите кнопку блокировки диска выбора режима **1**, чтобы снять блокировку.

- Диск заблокирован, если кнопка блокировки диска выбора режима вдавлена. При каждом нажатии диск блокируется/разблокируется.

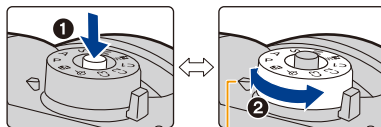

Поверните диск выбора режима **2**, чтобы изменить режим записи.

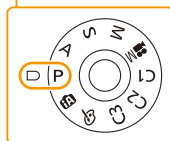

iA	Интеллектуальный автоматический режим (P65)
	Интеллектуальный автоматический режим плюс (P66)
P	Режим программы АЭ (P70)
A	Режим приоритета диафрагмы АЭ (P73)
S	Режим приоритета выдержки АЭ (P73)
M	Режим ручной экспозиции (P74)
M	Творческий режим видео (P173)
C1	
C2	Пользовательский режим (P84)
C3	
cb	Режим творческого управления (P78)

Передний диск/задний диск

Вращение:

Выполняется выбор элементов или установка параметров при различных настройках.

- В этой инструкции по эксплуатации операции с помощью переднего диска/заднего диска описываются следующим образом:



Позволяет установить показатель диафрагмы, выдержку и другие параметры в режимах **P / A / S / M**.

Диск рабочего режима	 Передний диск	 Задний диск
P (P70)	Изменение программы	Изменение программы
A (P73)	Показатель диафрагмы	Показатель диафрагмы
S (P73)	Выдержка	Выдержка
M (P74)	Показатель диафрагмы	Выдержка

- В пункте [Настройка лимба] меню [Пользов.] ([Управление]) можно изменить способы выполнения операций с помощью переднего диска и заднего диска. (P47)



Временное изменение параметров, назначенных переднему/заднему диску ([Пов.диск.упр-я функциями])

Параметры, назначенные переднему/заднему диску, можно временно изменить с помощью функциональной кнопки, которой назначена функция [Пов.диск.упр-я функциями].

[Пов.диск.упр-я функциями] назначается кнопке [Fn1] на момент покупки. (P60)

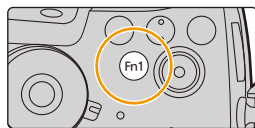

• Параметры, временно назначаемые переднему/заднему диску, можно установить в [Настр.перекл.пов.диска] пункта [Настройка лимба] меню [Пользов.] ([Управление]). (P47)

1 Нажмите кнопку [Fn1].

- Появится подсказка с параметрами, временно назначаемыми переднему/заднему диску.
- Если не выполняется никаких операций, подсказка исчезает через несколько секунд.



2 Поверните передний/задний диск, пока отображается подсказка.

- Настройки параметров, назначенных дискам, изменятся.

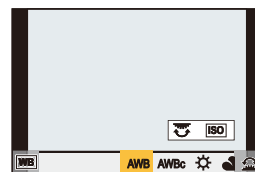

3 Нажмите [MENU/SET] для установки.

- Этот шаг также можно выполнить, выбрав одну из указанных ниже операций:
 - Нажмите кнопку затвора наполовину
 - Нажмите кнопку [Fn1]

• Параметры, временно назначенные переднему/заднему диску, можно использовать только тогда, когда отображается подсказка (шаг **1**) или экран настройки (шаг **2**).

■ Установка способов выполнения операций с помощью переднего диска и заднего диска

MENU → [Пользов.] → [Управление] → [Настройка лимба]

<p>[Назначить лимб (F/SS)]</p>	<p>Назначение операций для установки показателя диафрагмы и выдержки в режиме ручной экспозиции. [F SS]: Назначение установки показателя диафрагмы переднему диску, а выдержки заднему диску. [SS F]: Назначение установки выдержки переднему диску, а показателя диафрагмы заднему диску.</p>												
<p>[Вращение (F/SS)]</p>	<p>Изменение направления поворота дисков для настройки показателя диафрагмы и выдержки. []/[]</p>												
<p>[Компенсация экспоз.]</p>	<p>Назначение функции компенсации экспозиции переднему диску или заднему диску для выполнения непосредственной настройки. [] (передний диск)/[] (задний диск)/[OFF]</p>												
<p>[Настр.перекл.пов.диска]</p>	<p>Устанавливаются параметры, временно назначаемые переднему/заднему диску при нажатии функциональной кнопки, которой назначена функция [Пов.диск.упр-я функциями]. [] ([Передн. поворотн. диск])/ [] ([Задн. поворотн. диск.])</p> <ul style="list-style-type: none"> • Можно установить указанные ниже параметры. <table style="width: 100%; border: none;"> <tbody> <tr> <td style="width: 50%;">– [Фото стиль] (P208)</td> <td style="width: 50%;">– [Инт.динамич.] (P213)</td> </tr> <tr> <td>– [Эффект фильтра] (P78, 210)</td> <td>– [Инт.разреш.] (P213)</td> </tr> <tr> <td>– [Формат] (P205)</td> <td>– [Режим вспышки] (P156)</td> </tr> <tr> <td>– [Режим АФ] (P91)</td> <td>– [Настр.вспышки] (P158)</td> </tr> <tr> <td>– [6K/4K ФОТО] (P116)</td> <td>– [Светочувст.] (P107)</td> </tr> <tr> <td>– [Свет / тени] (P212)</td> <td>– [Бал. бел.] (P109)</td> </tr> </tbody> </table> <ul style="list-style-type: none"> • Для [Свет / тени] используются два диска. 	– [Фото стиль] (P208)	– [Инт.динамич.] (P213)	– [Эффект фильтра] (P78, 210)	– [Инт.разреш.] (P213)	– [Формат] (P205)	– [Режим вспышки] (P156)	– [Режим АФ] (P91)	– [Настр.вспышки] (P158)	– [6K/4K ФОТО] (P116)	– [Светочувст.] (P107)	– [Свет / тени] (P212)	– [Бал. бел.] (P109)
– [Фото стиль] (P208)	– [Инт.динамич.] (P213)												
– [Эффект фильтра] (P78, 210)	– [Инт.разреш.] (P213)												
– [Формат] (P205)	– [Режим вспышки] (P156)												
– [Режим АФ] (P91)	– [Настр.вспышки] (P158)												
– [6K/4K ФОТО] (P116)	– [Светочувст.] (P107)												
– [Свет / тени] (P212)	– [Бал. бел.] (P109)												

Диск управления

Поворот диска управления: выбор элементов или настройка значений и т. д.

• Операция поворота диска управления в данной инструкции по эксплуатации изображается, как показано ниже.

Например: при поворачивании диска управления влево или вправо:

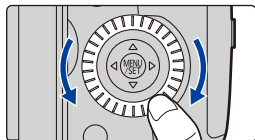

Кнопки курсора/Кнопка [MENU/SET]

Нажатие кнопки курсора:

выбор элементов или настройка значений и т. д.

Нажатие [MENU/SET]:

выполняется подтверждение параметров и т. д.

- В этой инструкции по эксплуатации нажатие кнопки курсора вверх, вниз, влево и вправо указано в виде ▲/▼/◀/▶.

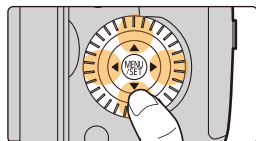

Джойстик

Джойстик можно использовать двумя разными способами: перемещать вверх, вниз, влево или вправо или нажимать на него.

Джойстик выполняет те же функции, что и кнопки курсора/кнопка [MENU/SET].

Перемещение:

выбор элементов или настройка значений и т. д.

Нажатие:

выполняется подтверждение параметров и т. д.

- В этой инструкции по эксплуатации перемещение джойстика вверх, вниз, влево и вправо указано в виде ▲/▼/◀/▶.

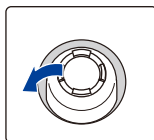

Перемещение

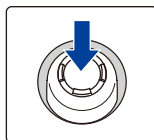

Нажатие

■ Изменение используемой функции во время отображения экрана записи

MENU → [Пользов.] → [Управление] → [Настройки джойстика]

[D.FOCUS Movement]	Позволяет переместить отображаемое положение зоны АФИ помощи при ручной фокусировке. (P98, 101)
[Fn]	Используется функция, назначенная в [Настр.кн. Fn]. (P60)
[MENU]	При нажатии джойстика отображается меню. • Операции, которые можно выполнять перемещением джойстика, отключаются.
[OFF]	Джойстик отключается.

Кнопка [DISP.] (переключение отображаемой информации)

Для переключения отображаемой на экране информации нажимайте кнопку [DISP.].



В режиме записи



Переключение способа отображения на видеоискателе/мониторе

MENU → [Пользов.] → [Монитор / Экран] → [Настр. стиля экр./видеоиск.] → [Настройка видеоискателя]/[Настройка стиля экрана]

(стиль отображения на видеоискателе)	Размер изображений немного уменьшается для лучшей оценки их композиции.
(стиль отображения на мониторе)	Масштаб изображений меняется для заполнения всего экрана, чтобы можно было видеть их детали.

■ Схема стиля отображения на видеоискателе (пример стиля отображения на видеоискателе)

С информацией (подробная информация)



С информацией

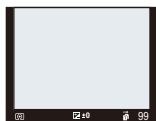

С информацией (подробная информация, экран датчика наклона)



С информацией (экран датчика наклона)



■ [] Схема стиля отображения на мониторе (пример стиля отображения на мониторе)

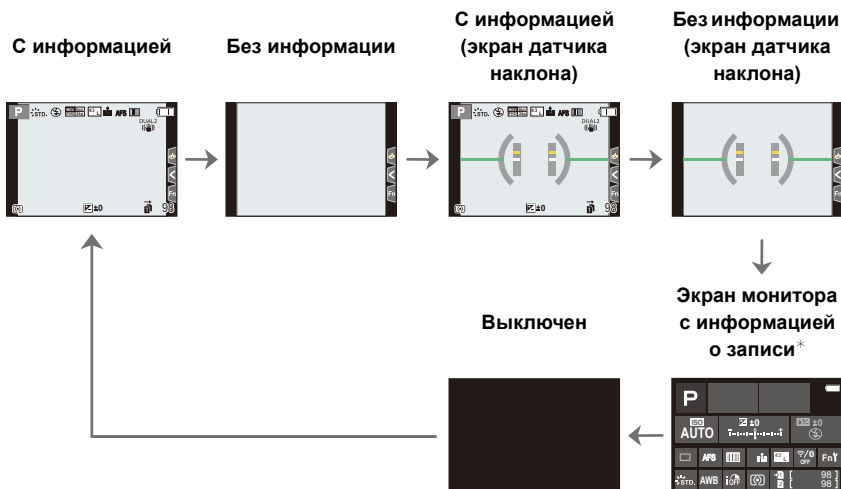

* Во время отображения экрана монитора с информацией о записи можно коснуться нужного элемента и напрямую изменить его настройку.

• Если назначить [Стиль экр./видоиск.] для [Настр.кн. Fn] (P60) в меню [Пользов.] ([Управление]), при каждом нажатии функциональной кнопки будет меняться стиль отображения на мониторе или видоискателе ([]/[]), в зависимости от того, что используется в данный момент.

■ Об экране датчика наклона

При отображении экрана датчика наклона легко скорректировать наклон камеры и пр.

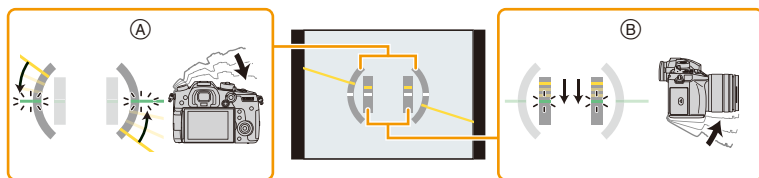

- Ⓐ **Горизонтальное направление:** Коррекция наклона влево
- Ⓑ **Вертикальное направление:** Коррекция наклона вниз

• При маленьком наклоне камеры индикатор становится зеленым.

• Даже после коррекции наклона может остаться погрешность приблизительно $\pm 1^\circ$.
 • При значительном наклоне вверх или вниз во время съемки изображение на экране датчика наклона может быть ошибочным, а функция определения направления (P41) может работать неправильно.

В режиме воспроизведения

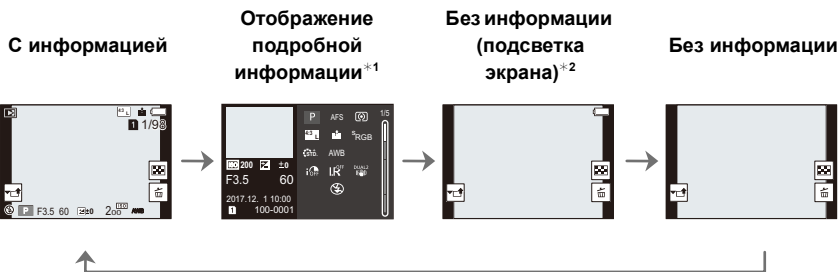

*1 Нажмите ▲/▼ для переключения между следующими режимами отображения:

- Отображение подробной информации
- Отображение гистограммы
- Фотостиль, дисплей свет/тьнь
- Дисплей баланса белого
- Отображение информации об объективе

*2 Отображается, если установить [Высветить] (P229) в меню [Пользов.] ([Монитор / Экран]) на [ON].

- Для определенных воспроизводимых файлов, таких как видеоролики и файлы серийной съемки 6K/4K, некоторые экраны отобразить нельзя.

Сенсорная панель (сенсорные операции)

У данного устройства емкостная сенсорная панель. Касайтесь панели непосредственно кончиком пальца.

■ Касание

Коснуться и убрать палец с сенсорного экрана.

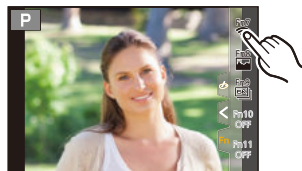

■ Перетаскивание

Двигать пальцем, не убирая его с экрана.

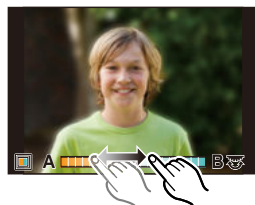

■ Щипок (увеличение/уменьшение)

Касайтесь сенсорной панели жестом щипка двумя пальцами, раздвигая (увеличение) или сдвигая (уменьшение) пальцы.



- Касайтесь панели сухим чистым пальцем.
- При использовании имеющейся в продаже защитной пленки для мониторов следуйте инструкции, прилагающейся к пленке.
(Некоторые защитные пленки для мониторов могут негативно сказаться на видимости или эксплуатационных качествах.)

Не действует в данных случаях:

- Сенсорная панель может работать неправильно в следующих случаях.
 - В случае ее касания рукой в перчатке
 - Если сенсорная панель влажная

Выполнение снимков с помощью сенсорной функции

Выполнение снимков с помощью функции сенсорного затвора

Применимые режимы:      

Простым прикосновением к объекту фокусировки выполняется фокусировка на объекте и автоматически делается снимок.

1 Прикоснитесь к .



2 Прикоснитесь к .

- Значок изменится на , и станет возможным выполнение снимка с помощью функции сенсорного затвора.



3 Прикоснитесь к объекту, на котором нужно сфокусироваться, а затем сделайте снимок.

- Снимок выполняется, когда достигается фокусировка.



■ Для отмены функции сенсорного затвора

Прикоснитесь к .

- Если выполнить снимок с помощью сенсорного затвора не удастся, зона АФ становится красной и исчезает.

Легкая настройка оптимальной яркости определенного участка (АЭ касанием)

Применимые режимы:   P A S M  

Можно легко установить оптимальную яркость для места прикосновения. Если лицо объекта выглядит темным, можно увеличить яркость экрана в соответствии с яркостью лица.

1 Прикоснитесь к [].



2 Прикоснитесь к [].

- Отображается экран настройки для места установки оптимальной яркости.
- [Режим замера] устанавливается на параметр [, который используется исключительно для функции АЭ касанием.



3 Прикоснитесь к объекту, для которого нужно установить оптимальную яркость.

- В случае касания [Сброс] место установки оптимальной яркости возвращается обратно в центральное положение.

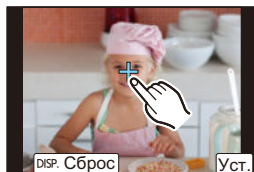

4 Коснитесь [Уст.].

■ Отмена функции АЭ касанием

Прикоснитесь к [].

- [Режим замера] возвращается к первоначальной настройке, и место установки оптимальной яркости отменяется.

Не действует в данных случаях:

- Данная функция не действует в следующих случаях:
 - При использовании цифрового увеличения
 - При установке [Живое кадриров. 4K]
 - В случае установки [АФ касанием] в [Устан.касан.] меню [Пользов.] ([Управление]) на [AF+AE] (P100)

Настройка элементов меню

Пункты меню можно установить нажатием кнопок либо касанием монитора.

1 Нажмите [MENU/SET].

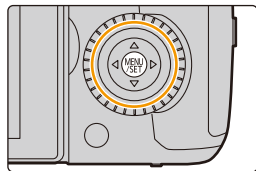

[Интеллект. авто] (P68)	Эти меню позволяют задавать функции, предусмотренные только для соответствующих им режимов записи.
[Творч.режим] (P182)	
C [Режим пользоват.] (P85)	Эти меню отображаются только для соответствующих им режимов записи.
[Творческий контроль] (P78)	
[Зап.] (P205)	Это меню позволяет задавать настройки изображения.
[Видео] (P221)	Это меню позволяет задавать настройки видеоролика.
[Пользов.] (P223)	Можно настроить работу камеры согласно вашим предпочтениям, например, отображение экрана и работу кнопок.
[Настр.] (P235)	Данное меню позволяет выполнить настройки часов, рабочего звукового сигнала и другие настройки, облегчающие работу с камерой. Также можно настроить параметры соответствующих функций Wi-Fi/Bluetooth.
[Мое меню] (P245)	Это меню позволяет зарегистрировать часто используемые меню.
[Восп.] (P246)	Это меню позволяет установить настройки воспроизведения и редактирования изображений.

- Меню [Настр.] содержит некоторые важные настройки для часов и питания фотокамеры. Проверьте настройки этого меню, прежде чем использовать фотокамеру.



2 Нажатием ▲/▼ на кнопке курсора выберите пункт меню и нажмите [MENU/SET].

- Пункты меню также можно выбирать, поворачивая диск управления.
- К следующему экрану также можно перейти, поворачивая задний диск.

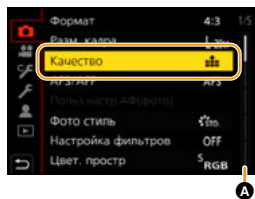

Сенсорное управление

Прикоснитесь к элементу меню.

- Переключаться между страницами можно, касаясь полосы (A) с правой стороны экрана.



Как показать объяснения пунктов меню.

При нажатии [DISP.] при выбранном пункте меню или настройке отображается описание меню.

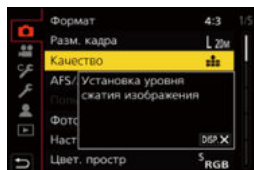

3 Нажатием ▲/▼ на кнопке курсора выберите настройку и нажмите [MENU/SET].

- Настройки также можно выбирать, поворачивая диск управления.
- В случае некоторых пунктов меню его настройка может не отображаться либо отображаться по-другому.



Сенсорное управление

Коснитесь нужной настройки для установки.

- Недоступные позиции меню отображаются серым цветом. При выборе позиции серого цвета при нажатии [MENU/SET] отображается сообщение о том, что этот пункт не может быть задан, а также причина, по которой он не может быть задан в определенных условиях.

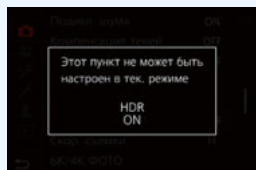

■ Переключение на другие меню

- 1 Нажмите **◀**.
- 2 Нажмите **▲/▼**, чтобы выбрать значок выбора меню, например [**☞**].
 - Значки переключения пунктов меню также можно выбрать, поворачивая передний диск.
- 3 Нажмите [**MENU/SET**].

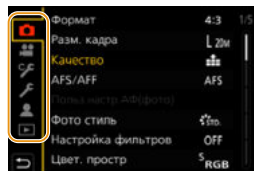

Сенсорное управление

Коснитесь значка выбора меню, например [**☞**].

■ Заккрытие меню

Нажмите [**⏪/⏩**] или наполовину нажмите кнопку затвора.

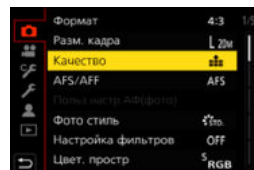

Сенсорное управление

Прикоснитесь к [**⏩**].

Мгновенный вывод на экран часто используемых пунктов меню (меню быстрого доступа)

Использование быстрого меню облегчает поиск некоторых настроек меню.

- Функции, которые могут быть настроены с помощью быстрого меню, определяются режимом или стилем отображения, в котором находится камера.

1 Чтобы отобразить быстрое меню, нажмите [Q.MENU].

- Эту кнопку можно использовать и как функциональную кнопку. (P60)

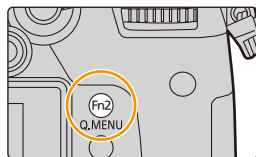

2 Чтобы выбрать пункт меню, поверните передний диск.

- Также настройки можно осуществить вращением диска управления.

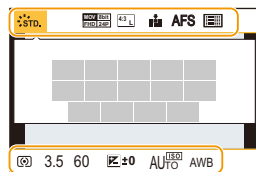

3 Чтобы выбрать настройку, поверните задний диск.

4 Нажмите [Q.MENU] для выхода из меню после завершения настройки.

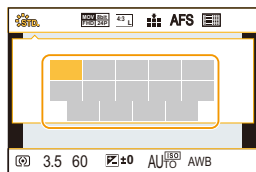

- Элементы также можно установить нажатием кнопок курсора ▲/▼/◀/▶.

Отображение на мониторе информации о записи в [] (стиль отображения на мониторе) (P49)

Выберите параметр, нажав кнопку [Q.MENU] и поворачивая передний диск, а затем выберите настройку, поворачивая задний диск.

- Установку также можно выполнить с помощью ▲/▼/◀/▶ и [MENU/SET].

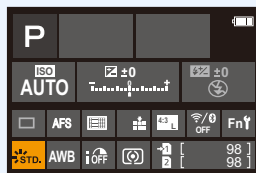

Индивидуальная настройка параметров меню быстрого доступа

Когда [Q.MENU] (P227) в меню [Пользов.] ([Управление]) установлено на [CUSTOM], можно изменить меню быстрого доступа по своему усмотрению.

В меню быстрого доступа можно добавить до 15 пунктов.

- 1 Для выбора [Q] нажмите **▼**, а затем нажмите [MENU/SET].

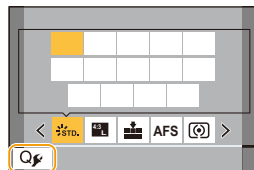

- 2 Нажатием **▲/▼/◀/▶** выберите пункт меню в верхнем ряду, а затем нажмите [MENU/SET].
- 3 Нажатием **◀/▶** выберите свободное место в нижнем ряду, а затем нажмите [MENU/SET].

(A) Элементы, которые можно настроить

(B) Установленные элементы

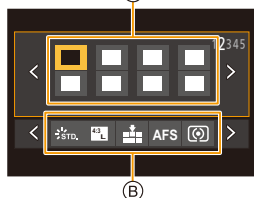

- Пункт меню также можно установить его перетаскиванием из верхнего ряда в нижний ряд.

- Если в нижнем ряду нет свободного места, можно заменить имеющийся пункт новым выбранным пунктом, выделив имеющийся пункт.

- Чтобы отменить настройку, перейдите на нижний ряд нажатием **▼** и выберите пункт для отмены, а затем нажмите [MENU/SET].

- 4 Нажмите [**⏪/⏩**].

- Снова отобразится экран шага 1.

Нажмите [MENU/SET] для переключения на экран записи.

Назначение кнопкам часто используемых функций (функциональные кнопки)

Можно назначить функции записи и т. п. определенным кнопкам и значкам.

• Некоторые функции нельзя назначить, в зависимости от функциональной кнопки.

1 Выберите меню. (P55)

MENU → [Пользов.] → [Управление] → [Настр.кн. Fn] →
[Настройка в режиме зап.]/[Настройка в режиме воспр.]

2 Нажатием ▲/▼ выберите функциональную кнопку, которой хотите назначить функцию, а затем нажмите [MENU/SET].

- Для выбора кнопки с [Fn12] по [Fn20] в [Настройка в режиме зап.] нажмите [DISP.] для переключения экрана.



3 Нажатием ▲/▼ выберите функцию, которую нужно назначить, а затем нажмите [MENU/SET].

- Подробную информацию о функциях, которые можно назначить в [Настройка в режиме зап.], см. на P61.
- Подробную информацию о функциях, которые можно назначить в [Настройка в режиме воспр.], см. на P63.
- Чтобы восстановить настройки функциональных кнопок по умолчанию, выберите [Сброс.на настр.по умолч.].

■ Настройка параметров функциональных кнопок на экране монитора с информацией о записи

Касанием [Fn] на экране монитора с информацией о записи (P49) также можно отобразить экран, показанный в шаге 2.

■ Быстрое назначение функций

Экран назначения функций кнопкам, показанный в шаге 3 выше, можно отобразить, нажав и удерживая функциональную кнопку (любую из [Fn1] до [Fn6] или [Fn12] до [Fn20]) в течение 2 секунд.

- В некоторых случаях экран назначения функций нельзя отобразить, в зависимости от режима или отображаемого экрана.

Использование функциональных кнопок во время записи

Назначенные функции можно использовать нажатием функциональной кнопки во время записи.

■ Использование функциональных кнопок для сенсорных операций

- 1 Прикоснитесь к .
- 2 Коснитесь [Fn7], [Fn8], [Fn9], [Fn10] или [Fn11].



■ Функции, которые можно назначить в [Настройка в режиме зап.]

Меню [Зап.]	
<ul style="list-style-type: none"> – [Wi-Fi] (P265): [Fn7]* – [Q.MENU] (P58): [Fn2]* – [Перек.LVF/Экран] (P42): [Fn5]* – [Стиль экр./видеоиск.] (P50) – [AF/AE LOCK] (P104) – [АФ ВКЛЮЧЕН] (P103, 104) – [Предвар. просмотр] (P76): [Fn6]* – [AE одн.нажат.] (P77) – [АЭ касанием] (P54) – [Указ. уровня] (P50): [Fn4]* – [Уст. поля фокус.] (P62) – [Упр. увеличением] (P147) – [1 снимок RAW+JPG] (P62) – [1 снимок с точ. экспоз.] (P62) – [Блокировка управл.] (P227) – [Пов.диск.упр-я функциями] (P46): [Fn1]* – [Фото стиль] (P208) – [Эффект фильтра] (P78, 210) – [Формат] (P205) – [Разм. кадра] (P206) – [Качество] (P207) 	<ul style="list-style-type: none"> – [AFS/AFF] (P88) – [Режим замера] (P212) – [Скор. съемки] (P113) – [6K/4K ФОТО] (P116): [Fn9]* – [Авт. таймер] (P133) – [Брекетинг] (P139) – [Свет / тени] (P212) – [Инт.динамич.] (P213) – [Инт.разреш.] (P213) – [Пост-фокус] (P128) – [HDR] (P219) – [Тип затвора] (P217) – [Режим вспышки] (P156) – [Настр.вспышки] (P158) – [Настр.беспров.вспышки] (P160) – [Расш.телепр.] (снимки/видео) (P148) – [Цифр. увел] (P150) – [Стабилиз.] (P143) – [Бесшумный режим] (P216)
Меню [Видео]	
<ul style="list-style-type: none"> – [Живое кадриров. 4K] (P179) – [Формат записи видео] (P163) – [Качество записи видео] (P163) – [Измен. част. кадров] (P176) – [Реж.кадра при записи] (P168) – [Синхронное скан.] (P184) – [Отобр. врем. кода] (P169) 	<ul style="list-style-type: none"> – [Регул. напр. микр.] (P192) – [Цветные полосы] (P172) – [Осцилл./вектороскоп] (P185) – [Показать LUT монитора] (P186) – [Показать LUT HDMI] (P191) – [Перемещение фокуса] (P178)



Меню [Пользов.]	
<ul style="list-style-type: none"> – [Усиление контуров] (P228) – [Гистограмма] (P229); [Fn8]* – [Контр линии] (P229) – [Шаблон Зебра] (P230) – [Монохр. жив. просм.] (P228) 	<ul style="list-style-type: none"> – [Рамка зап.] (P231) – [Экран приор. видео] (P231) – [Пошаг. увел.] (P151) – [Увел скорость] (P151)
Функции записи	
<ul style="list-style-type: none"> – [ON]/[OFF] каждого элемента в [Бал. бел.] (P109) – [ON]/[OFF] каждого элемента в [Фото стиль] (P208) – [Режим АФ/РФ] (P91, 101); [Fn3]* 	<ul style="list-style-type: none"> – [Перекл. Запись/Воспр.] (P62) – [Выкл] – [Сброс.на настр.по умолч.]

* Настройки функциональных кнопок на момент покупки.

• По умолчанию [Выкл] назначается кнопкам с [Fn10] по [Fn20].

- При установке на [Уст. поля фокус.] можно отобразить экран настройки положения зоны АФ или помощи при ручной фокусировке.
- Когда задано [1 снимок RAW+JPG], файл RAW и высококачественное изображение JPEG одновременно записываются только один раз. После записи возвращается исходное качество.
- Когда задано [1 снимок с точ. экспоз.], запись с установкой [Режим замера] на [□] (точечный) осуществляется только один раз. После записи восстанавливается исходный режим замера экспозиции.
- Если назначить [Перекл. Запись/Воспр.], можно переключаться между режимами записи и воспроизведения.

Не действует в данных случаях:

- [Fn1] нельзя использовать в следующих случаях.
 - При использовании [Интервал. съемка]
- [Fn2] нельзя использовать в следующих случаях.
 - При съемке с установкой [Сер.съемк 6K/4K (S/S)]
- [Fn4] нельзя использовать в следующих случаях.
 - Интеллектуальный автоматический режим плюс
 - Режим творческого управления
 - При использовании [Множ.экспоз.]
- [Fn20] нельзя использовать в следующих случаях.
 - При установке [Живое кадриров. 4K]
- [Fn7], [Fn8], [Fn9], [Fn10] и [Fn11] нельзя использовать, если используется видеоискатель.

Использование функциональных кнопок во время воспроизведения

Можно непосредственно установить назначенную функцию для выбранного изображения нажатием функциональной кнопки во время воспроизведения.

Пример: При установке [Fn2] на [Рейтинг ★3]

- 1 Для выбора снимка нажмите ◀▶.
- 2 Нажмите [Fn2], а затем установите изображение как [Рейтинг ★3].

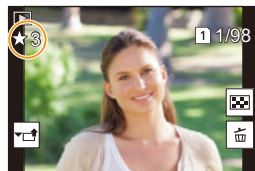

■ Функции, которые можно назначить в [Настройка в режиме воспр.]

• Следующие функции можно назначить кнопке [Fn1], [Fn2], [Fn3], [Fn5] или [Fn6].

Меню [Воспр.]/функции воспроизведения	
– [Wi-Fi] (P265): [Fn1]*	– [Рейтинг ★1] (P249)
– [Перек.LVF/Экран] (P42): [Fn5]*	– [Рейтинг ★2] (P249)
– [Перекл. Запись/Воспр.] (P62)	– [Рейтинг ★3] (P249): [Fn2]*
– [Изменение разъема] (P63): [Fn3]*	– [Рейтинг ★4] (P249)
– [Воспр.6K/4K фото] (P123)	– [Рейтинг ★5] (P249)
– [Удал. один снимок] (P203)	– [Уст. печ.] (P251)
– [Защитить] (P249)	– [Копия] (P258)
	– [Выкл]: [Fn6]*
	– [Сброс.на настр.по умолч.]

* Настройки функциональных кнопок на момент покупки.

- Если назначить [Изменение разъема], появится экран, на котором можно переключить воспроизведение на другое гнездо для карты.

Ввод текста

1 Нажатием ▲/▼/◀/▶ выберите текст, а затем для сохранения нажмите [MENU/SET].

- Переместите кнопку курсора на [A^a], а затем нажмите [MENU/SET] для переключения между [A] (прописные), [a] (строчные), [1] (цифры) и [&] (специальные символы).
- Для повторного ввода того же символа поверните диск управления вправо, чтобы переместить курсор.
- Можно выполнить следующие операции, перемещая курсор к элементу и нажимая [MENU/SET]:
 - [↵]: ввод пробела
 - [Удал.]: удаление символа
 - [◀]: перемещение курсора положения ввода влево
 - [▶]: перемещение курсора положения ввода вправо
- Можно ввести максимум 30 символов.
(Максимум 9 символов при установке имен в [Опред. лица])
- Можно ввести максимум 15 символов для [\], [Г], [J], [•] и [–].
(Максимум 6 символов при установке имен в [Опред. лица])



2 Нажмите ▲/▼/◀/▶ для перемещения курсора к [Уст.], а затем нажмите [MENU/SET] для завершения ввода текста.

Съемка с помощью автоматической функции (Интеллектуальный автоматический режим)

Режим записи:  

При этом режиме фотокамера выполняет оптимальные настройки для объекта и сцены.

1 Установите диск выбора режима на [IA].

- Фотокамера переключится либо на интеллектуальный автоматический режим плюс, либо на интеллектуальный автоматический режим – на тот, который использовался последним. На момент покупки установлен интеллектуальный автоматический режим плюс.

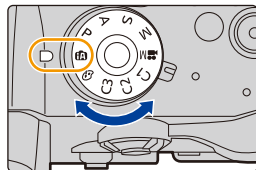

2 Совместите экран с объектом.

- Когда камера определяет оптимальную сцену, значок такой сцены отображается синим в течение 2 секунд, после чего его цвет меняется на обычный красный. (Автоматическое определение сцены)

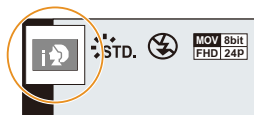

Фотокамера автоматически определяет сцены (определение сцены)**(☺ : при выполнении снимков, 📹 : при видеосъемке)**

[i-Портрет]



[i-Пейзаж]

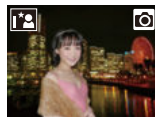
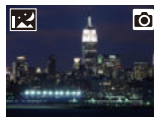

[i-Макро]

[i-Ночн.
портрет]*1

[i-Ночн. пейзаж]

[Ночн. сним. с
рук]*2

[i-Еда]

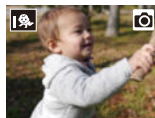

[i-Ребенок]*3



[i-Закат]

[i-Недостаточное
освещение]

iA

*1 Отображается при использовании внешней вспышки.

*2 Отображается только в случае установки [Ночн. сним. с рук] на [ON]. (P68)

*3 При установке [Опред. лица] на [ON] [iA] будет отображаться для дней рождения уже установленных зарегистрированных лиц только в случае распознавания лица/глаза ребенка возрастом младше 3 лет.

• [iA] установлено, если ни одна из сцен не подходит и установлены стандартные настройки.

• При выполнении записи с помощью функции 6K/4K Фото или пост-фокуса функция определения сцены работает так же, как и при видеосъемке.

**Компенсация контрового света**



- В условиях контрового освещения изображение объекта съемки становится темнее, и камера автоматически пытается выполнить корректировку за счет увеличения яркости снимка.

■ Переключение между интеллектуальным автоматическим режимом плюс и интеллектуальным автоматическим режимом**1 Выберите меню. (P55)****MENU → iA [Интеллект. авто] → [Режим Интеллект. авто]****2 Нажатием ▲/▼ выберите [iA+] или [iA], а затем нажмите [MENU/SET].**



Экран выбора также можно отобразить, коснувшись значка режима записи на экране записи.





Интеллектуальный автоматический режим плюс позволяет регулировать некоторые настройки, например, яркости, цветового оттенка и управления расфокусировкой, а также одновременно использовать интеллектуальный автоматический режим для других настроек.

	 Интеллектуальный автоматический режим плюс	 Интеллектуальный автоматический режим
Настройка яркости	○	—
Настройка цветового оттенка	○	—
Управление расфокусировкой	○	—
Меню, которые можно установить	Много	Мало





■ Автофокусировка, распознавание лиц/глаз и определение лица

Режим автофокусировки автоматически устанавливается на . Если коснуться объекта, будет работать функция следящей АФ. Функция следящей АФ также будет работать, если нажать , а затем наполовину нажать кнопку затвора.





- При установке [Опред. лица] на [ON] и обнаружении лица, похожего на зарегистрированное, отображается [R] справа сверху ,  и .



■ Информация о вспышке

При записи со вспышкой фотокамера автоматически устанавливает ,  (АВТО/уменьшение эффекта красных глаз),  или  в соответствии с типом и яркостью объекта съемки.

• Информацию о внешней вспышке см. на [P153](#)

- При установке  или  включается функция коррекции красных глаз.
- При выборе режима вспышки  или  скорость срабатывания затвора уменьшается.

■ Определение сцены

- Если, к примеру, используется штатив, и камера определяет, что дрожание камеры является минимальным, когда определена сцена , выдержка будет длиннее обычной. Следите за тем, чтобы камера не двигалась во время выполнения снимков.
- В зависимости от условий съемки, для одного объекта можно выбрать разные типы сцен.

Меню [Интеллект. авто]

Устанавливаются функции, доступные только для интеллектуального автоматического режима плюс и интеллектуального автоматического режима.

Выберите меню. (P55)

MENU → **iA** [Интеллект. авто]

Съемка с рук ночных сцен ([Ночн. сним. с рук])

Если при ночной съемке с рук распознается [☞], снимки ночного пейзажа выполняются на высокой скорости серийной съемки и формируются в единый снимок.

Этот режим полезен при выполнении зрелищных ночных снимков с минимальным дрожанием и шумом без использования штатива.

MENU → **iA** [Интеллект. авто] → [Ночн. сним. с рук] → [ON]/[OFF]

- Угол обзора немного сужается.
- Не передвигайте камеру во время непрерывной съемки после нажатия кнопки затвора.
- Настройка вспышки устанавливается на [☞] (принудительное выключение вспышки).

Объединение снимков в один снимок с богатыми оттенками ([iHDR])

Например, если существует значительный контраст между фоном и объектом съемки, записывается несколько фотоснимков с разными значениями экспозиции, которые комбинируются в один фотоснимок с богатыми оттенками.

[iHDR] работает автоматически при необходимости. При этом на экране отображается [HDR].

MENU → **iA** [Интеллект. авто] → [iHDR] → [ON]/[OFF]

- Угол обзора немного сужается.
- Не передвигайте камеру во время непрерывной съемки после нажатия кнопки затвора.
- Нельзя сделать следующий снимок, пока не будет завершено объединение снимков.
- Движущийся объект может быть записан с неестественной размытостью.



Не действует в данных случаях:

- [Ночн. сним. с рук]/[iHDR] не работает для снимков, сделанных во время видеосъемки.
- [Ночн. сним. с рук]/[iHDR] недоступны в следующих случаях:
 - При записи фотоснимков 6K/4K
 - При записи с помощью функции пост-фокуса
 - При записи в режиме серийной съемки
 - При съемке с использованием функции брекетинга
 - При установке [Качество] на [RAW⁺], [RAW⁺] или [RAW]
 - При установке [Расш.телепр.] в [Зап.]
 - При использовании [Интервал. съемка]
 - При использовании [Покадр. анимация] (только в случае установки [Автосъемка])
- [iHDR] не действует в следующих случаях:
 - Съемка со вспышкой

Съемка с индивидуальными настройками цвета, управления расфокусировкой и яркости



Режим записи: 

■ Установка яркости

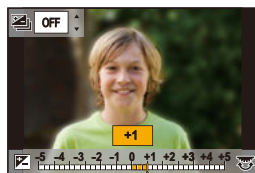
- 1 Нажмите [].
- 2 Для настройки яркости поверните задний диск.
 - Настройку брекетинга экспозиции можно изменить нажатием ▲/▼ во время отображения экрана настройки яркости. (P140)
 - Еще раз нажмите [, чтобы вернуться к экрану записи.





■ Настройка цвета

- 1 Нажмите [].
- 2 Для настройки цвета поверните задний диск.
 - Еще раз нажмите [, чтобы вернуться к экрану записи.
 - При выключении устройства или переключении фотокамеры на другой режим записи настройка цвета возвращается к значению по умолчанию (центральной точке).





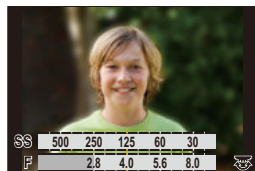

■ Выполнение снимков с размытым фоном (управление расфокусировкой)

- 1 Нажмите [], чтобы отобразить экран настройки.
- 2 Установите размытость, поворачивая задний диск.
 - Если нажать [MENU/SET], можно вернуться к экрану записи.
 - Нажатие [] на экране настройки размытости приведет к отмене настройки.
 - Режим автофокусировки устанавливается на []. Положение зоны АФ можно установить касанием экрана. (Ее размер изменить нельзя)



Изменение настроек с помощью сенсорного экрана

- 1 Прикоснитесь к [].
- 2 Коснитесь элемента, который нужно установить.
 - []: цветовой оттенок
 - []: уровень расфокусировки
 - []: яркость
- 3 Воспользуйтесь ползунком для настройки.
 - Нажмите [MENU/SET], чтобы вернуться к экрану записи.



- При использовании определенных объективов можно услышать исходящий от объектива звук, когда используется контроль расфокусирования, но причиной является работа диафрагмы объектива, и это не является не исправностью.
- В зависимости от используемого объектива, рабочий звук при контроле расфокусирования может быть записан во время видеосъемки, если используется данная функция.

Съемка с автоматической настройкой диафрагмы и выдержки (Режим программы АЭ)

Режим записи: **P**

Фотокамера автоматически выбирает скорость затвора и показатель диафрагмы в соответствии с яркостью объекта съемки.

Можно делать снимки с большей свободой выбора, меняя различные установки в меню [Зап.].

1 Установите диск выбора режима на **[P]**.

2 Нажмите кнопку затвора наполовину, чтобы отобразить на экране показатели диафрагмы и выдержки.

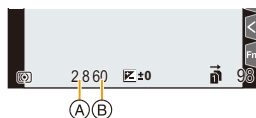

(A) Показатель диафрагмы

(B) Выдержка

- Если при нажатии кнопки затвора наполовину экспозиция является неправильной, значение диафрагмы и скорости затвора начинают мигать красным цветом.

Изменение программы

В режиме АЕ можно изменить заданное значение диафрагмы и скорость затвора без изменения экспозиции. Это называется изменением программы.

В режиме программы АЕ можно сделать фон более смазанным путем уменьшения значения диафрагмы или увеличить динамику снимка движущегося объекта, уменьшив скорость затвора.

- 1 Нажмите кнопку затвора наполовину, чтобы отобразить на экране показатели диафрагмы и выдержки.
- 2 Во время отображения значений (примерно в течение 10 секунд) выполните изменение программы, поворачивая задний диск или передний диск.

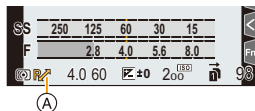

Ⓐ Индикация изменения программы

- Для отмены изменения программы выключите данное устройство или поворачивайте передний/задний диск, пока не исчезнет индикация изменения программы.

Изменение программы легко отменяется установкой функциональной кнопки на [АЕ одн.нажат.]. (P77)

Не действует в данных случаях:

- Изменение программы недоступно в следующих случаях:
 - При записи фотоснимков 6K/4K
 - При записи с помощью функции пост-фокуса
 - Когда светочувствительность ISO установлена на [ISO]

Съемка с указанием значения диафрагмы/выдержки

Режим записи: **A S M**

(Пример: в режиме ручной экспозиции)

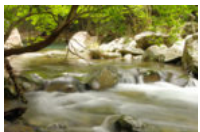
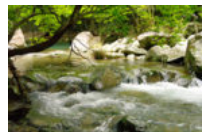

- (A) Экспонетр
- (B) Показатель диафрагмы
- (C) Выдержка

<p>Показатель диафрагмы</p>	 <p>Малая Становится легче расфокусировать фон.</p>	 <p>Большая Становится легче сохранять всю глубину фокуса до фона.</p>
<p>Выдержка</p>	 <p>Низкая Становится легче выразить движение.</p>	 <p>Высокая Становится легче показать застывшее движение.</p>

- Эффект установленного показателя диафрагмы и выдержки не виден на экране записи. Для проверки изображения на экране записи воспользуйтесь [Предвар. просмотр]. (P76)
- На экране и записанных снимках может быть разная яркость. Проверяйте снимки на экране воспроизведения.
- Поверните передний/задний диск, чтобы отобразить экспонетр. Неподходящие участки диапазона отображаются красным цветом.
- Если при нажатии кнопки затвора наполовину экспозиция будет неправильной, значение диафрагмы и скорости затвора начинают мигать красным цветом.

Режим приоритета диафрагмы AЭ

Когда вы устанавливаете показатель диафрагмы, фотокамера автоматически устанавливает оптимальную выдержку в соответствии с яркостью объекта съемки.

- 1 Установить диск рабочего режима на [A].
- 2 Установите показатель диафрагмы, поворачивая задний диск или передний диск.

- (A) Показатель диафрагмы
- (B) Экспонометр

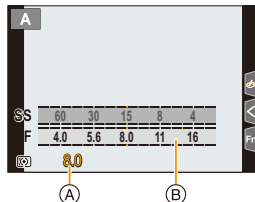

- При использовании объектива с кольцом диафрагмы установите кольцо диафрагмы в положение [A] для активации настроек переднего/заднего диска. В случае установки в другие положения, кроме [A], приоритет отдается настройке кольца диафрагмы.

Режим приоритета выдержки AЭ

Когда вы устанавливаете выдержку, фотокамера автоматически устанавливает оптимальный показатель диафрагмы в соответствии с яркостью объекта съемки.

- 1 Установите диск выбора режима на [S].
- 2 Установите выдержку, поворачивая задний диск или передний диск.

- (A) Выдержка
- (B) Экспонометр

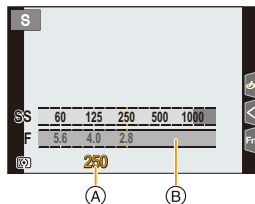

- При включенной вспышке самая высокая доступная скорость затвора составляет 1/250 секунды. (P157)

Режим ручной экспозиции

Экспозиция определяется ручной установкой значения диафрагмы и скорости затвора.

1 Установить диск рабочего режима на [M].

2 Для установки выдержки поворачивайте задний диск, а для установки показателя диафрагмы поворачивайте передний диск.

- (A) Экспонометр
- (B) Показатель диафрагмы
- (C) Выдержка
- (D) Подсказка по ручной экспозиции

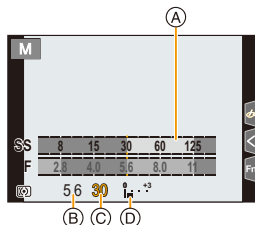

Возможные значения скорости затвора (сек)



- [B] (от руки), от 60 до 1/8000 (с механическим затвором)
- [B] (от руки), от 60 до 1/2000 (с электронной передней шторкой затвора)
- От 1 до 1/16000 (с электронным затвором)

Установка светочувствительности ISO, оптимальной для выдержки и показателя диафрагмы

Если светочувствительность ISO установлена на [AUTO], камера автоматически настраивает ее таким образом, чтобы экспозиция соответствовала выдержке и показателю диафрагмы.

- В зависимости от условий съемки, установка подходящей экспозиции может оказаться невозможной или светочувствительность ISO может стать выше.

Помощь при ручной настройке экспозиции

	Экспозиция установлена правильно.
	Установите более высокую скорость затвора или большее значение показателя диафрагмы.
	Установите более низкую скорость затвора или меньшее значение показателя диафрагмы.

- Подсказка по ручной экспозиции является приблизительной. Рекомендуется проверить снимки на экране воспроизведения.

- При использовании объектива с кольцом диафрагмы настройки кольца диафрагмы имеют больший приоритет.
- При включенной вспышке самая высокая доступная скорость затвора составляет 1/250 секунды (P157)

■ О режиме [B] (Выдержка от руки)

Если скорость затвора установлена на [B], затвор остается открытым, пока кнопка затвора полностью нажата (приблизительно до 30 минут).

Затвор закрывается при отпускании кнопки затвора.

Используйте эту скорость, если вы хотите открыть затвор на длительное время при съемке фейерверков, ночных сюжетов и т.п.

• Может также использоваться с режимом ручной экспозиции.



• Рекомендуется использовать штатив или пульт дистанционного управления затвором (DMW-RSL1: поставляется отдельно) при выполнении снимков с установкой выдержки на [B].

Информацию о пульте дистанционного управления затвором см. на [P320](#).

• Во время съемки с выдержкой, установленной на [B], могут появляться помехи. Во избежание помех рекомендуется установить [Подавл. шума] в меню [Зап.] на [ON] до выполнения снимков. ([P215](#))



Не действует в данных случаях:

• Данная функция не действует в следующих случаях:

- При записи со вспышкой (только при установке [Синхр. всп.] на [2ND])
- При записи фотоснимков 6K/4K
- При записи с помощью функции пост-фокуса
- При съемке с использованием функции брекетинга
- При установке [Бесшумный режим] на [ON]
- При использовании электронного затвора
- При установке [HDR] на [ON]
- При использовании [Интервал. съемка]
- При использовании [Покадр. анимация] (только в случае установки [Автосъемка])

Проверьте срабатывание диафрагмы и скорости затвора (Режим предварительного просмотра)

Применимые режимы: 

Эффекты диафрагмы и скорости затвора можно проверить с помощью режима предварительного просмотра.

- **Проверьте эффект диафрагмы:** Можно проверить глубину резкости (рабочий диапазон фокусировки) перед выполнением снимка, закрыв лепестки диафрагмы согласно установленному показателю диафрагмы.
- **Проверьте результат скорости затвора:** движение можно проверить, отобразив фактический снимок, который будет получен при такой скорости затвора.

Переключитесь на экран подтверждения, нажимая кнопку предварительного просмотра.

- Эту кнопку можно использовать и как функциональную кнопку. (P60)

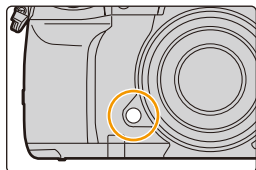

Обычный экран записи



Экран предварительного просмотра эффекта диафрагмы

Эффект диафрагмы: ○
Эффект выдержки: —



Экран предварительного просмотра эффекта выдержки

Эффект диафрагмы: ○
Эффект выдержки: ○

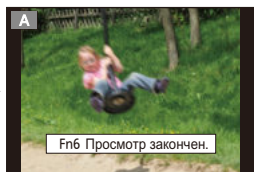

Свойства глубины резкости

	Показатель диафрагмы	Малая	Большая
*1	Длина фокусировки объектива	Телережим	Широкоугольный режим
	Расстояние до объекта съемки	Близкое	Дальнее
Глубина резкости (реальный диапазон фокусировки)		Мелкая (узкая)*2	Глубокая (широкая)*3

*1 Условия съемки

*2 Например: При намечающейся съемке на нерезком фоне и пр.

*3 Например: При намечающейся съемке с фокусировкой на всем окружении, включая фон и пр.

- Запись возможна в режиме предварительного просмотра.

- Диапазон для проверки эффекта скорости затвора составляет от 8 секунд до 1/16000 секунды.



Не действует в данных случаях:

- Режим предварительного просмотра недоступен при записи с помощью [Предв. сер.съемка 6K/4K].



Легкая установка диафрагмы/скорости затвора для подходящей экспозиции (АЭ одним нажатием)

Применимые режимы:   P A S M  

Если экспозиция слишком яркая или темная, можно использовать АЭ одним нажатием, чтобы достичь оптимальной экспозиции.



Как узнать о неподходящей экспозиции

- Если значения диафрагмы и скорости затвора мигают красным при нажатии кнопки затвора наполовину.
- Если помощь при ручной настройке экспозиции (P74) отличается от   в режиме ручной экспозиции.

1 Установите функциональную кнопку на [АЭ одн.нажат.]. (P60)

2 (При плохой экспозиции)

Нажмите функциональную кнопку.

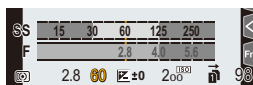

Мигают красным цветом

Экспозиция изменяется на подходящее значение.

- Отображается экспонометр, значение диафрагмы и скорость затвора меняются для подходящей экспозиции.
- В следующих случаях нельзя установить подходящую экспозицию.
 - Если предмет съемки очень темный, невозможно выставить хорошую экспозицию, изменяя диафрагму или скорость затвора
 - Съемка со вспышкой
 - В режиме предварительного просмотра (P76)
 - Использование объектива с регулятором диафрагмы

Выполнение снимков с различными эффектами изображения (Режим творческого управления)

Режим записи: 

В данном режиме записываются дополнительные эффекты изображения. Для установки эффектов, которые нужно добавить, можно выбирать примеры изображения и проверять их на экране.

1 Установить диск рабочего режима на [].

2 Нажатием / выберите эффекты изображения (фильтры).

 Экран предварительного просмотра

- Эффекты изображения (фильтры) также можно выбрать касанием примеров изображения.



- Экран выбора также можно отобразить, коснувшись значка режима записи на экране записи.

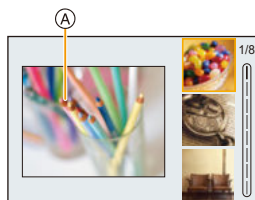

3 Нажмите [MENU/SET].

- Баланс белого будет зафиксирован на [AWB], а [Светочувств.] зафиксирована на [AUTO].
- В зависимости от эффекта изображения, экран записи может выглядеть так, как будто кадры пропущены.

■ Меню [Творческий контроль]

Устанавливаются функции, доступные только для режима творческого управления.

Выберите меню. (P55)

MENU →  [Творческий контроль]

[Эффект фильтра]	Отображается экран выбора эффекта изображения (фильтра).
[Одновр.зап.без фил.]	Позволяет установить на фотокамере одновременное выполнение снимка с эффектом изображения и без него. (P211)

Типы эффектов изображения



Показ описания каждого эффекта изображения

Нажмите [DISP.] во время отображения экрана выбора эффекта изображения.

- При установке на отображение руководства появляются объяснения для каждого эффекта изображения.

Нормальный вид
дисплея

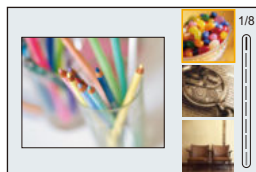

Отображение подсказки

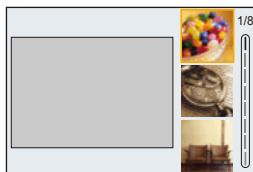

Отображение списка

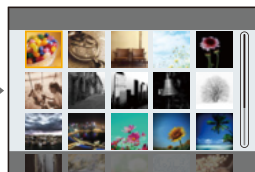

[Выразительн.]



[Ретро]



[Старые времена]



[Высокотональный]



[Недоэкспонирование]



[Сепия]



[Монохромный]



[Динамический
монохром]



[Грубый
монохромный]



[Мягкий
монохромный]



[Выраз.
искусство]



[Высокодинамичный]



[Кросс-процесс]



[Эффект
мельницы]



[Ярк.изобр.с
эфф.мельн.]



[Пропуск
отбеливания]



[Эффект
миниатюры]



[Нерезкое
изображение]



[Фэнтези]



[Звездный
фильтр]





[Цветовой акцент]



[Солнечное
сияние]

■ Установка типа расфокусировки ([Эффект миниатюры])

1 Нажмите ▲, чтобы отобразить экран настройки.

- Экран настройки также можно отобразить, сначала нажав [, а затем [].

2 Нажатием ▲/▼ или ◀/▶ переместите сфокусированный участок.

- Сфокусированный участок также можно переместить касанием экрана на экране записи.
- Касанием [] можно задать направление записи (направление расфокусировки)



3 Поверните задний диск, чтобы изменить размер сфокусированного участка.



- Этот участок также можно увеличить/уменьшить жестом щипка, раздвигая/сдвигая пальцы (P52) на экране.
- Если нажать [DISP.], настройка сфокусированного участка возвращается к значению по умолчанию.

4 Нажмите [MENU/SET] для установки.

- Звук видео не записывается.
- При установке [Системная частота] на [59.94Hz (NTSC)] продолжительность записанного видеоролика будет примерно на 1/10 короче фактической продолжительности времени, а отображаемое доступное время записи будет примерно в 10 раз дольше, чем обычно.
При установке [Системная частота] на [50.00Hz (PAL)] или [24.00Hz (CINEMA)] продолжительность записанного видеоролика будет примерно на 1/8 короче фактической продолжительности времени, а отображаемое доступное время записи будет примерно в 8 раз дольше, чем обычно.
- Если видеозапись было решено завершить через короткое время, камера может продолжать процесс записи в течение еще некоторого времени.

■ Настройка цвета, который нужно оставить на снимке ([Цветовой акцент])

1 Нажмите ▲, чтобы отобразить экран настройки.

- Экран настройки также можно отобразить, сначала нажав [, а затем [].

2 Выберите цвет, который нужно оставить, передвигая рамку с помощью ▲/▼/◀/▶.

- Выбрать цвет, который нужно оставить, также можно касанием экрана.
- Если нажать [DISP.], рамка переместится обратно в центр.



3 Нажмите [MENU/SET] для установки.

- В зависимости от объекта съемки заданный цвет, возможно, оставить на снимке не удастся.

■ Установка расположения и размера источника света ([Солнечное сияние])

1 Нажмите ▲, чтобы отобразить экран настройки.

- Экран настройки также можно отобразить, сначала нажав [👍], а затем [⊗].

2 Нажатием ▲/▼/◀/▶ переместите расположение центра источника света.

- Расположение источника света также можно перемещать касанием экрана.



Рекомендация по размещению центра источника света

Снимок будет выглядеть более естественно, если разместить источник света за пределами изображения.

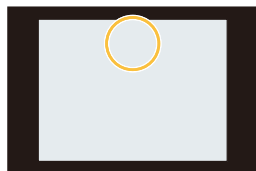

3 Измените размер источника света, поворачивая задний диск.

- Отображение также можно увеличить/уменьшить жестом щипка, раздвигая/сдвигая пальцы на экране.
- Если нажать [DISP.], настройка источника света возвращается к значению по умолчанию.

4 Нажмите [MENU/SET] для установки.

Настройте эффект, согласно предпочтениям

Сила и цвета эффектов могут быть настроены согласно вашим предпочтениям.

1 Нажмите [WB].

2 Для выполнения установки поверните задний диск.

- Еще раз нажмите [WB], чтобы вернуться к экрану записи.



Эффект изображения	Элементы, которые можно настроить		
[Выразительн.]	Яркость	Приглушенные цвета ↔ Яркие цвета	
[Ретро]	Цвет	Желтоватый оттенок ↔ Красноватый оттенок	
[Старые времена]	Контрастность	Низкая контрастность ↔ Высокая контрастность	
[Высокотональный]	Цвет	Розоватый оттенок ↔ Аквамаринный оттенок	
[Недоэкспонирование]	Цвет	Красноватый оттенок ↔ Синеватый оттенок	
[Сепия]	Контрастность	Низкая контрастность ↔ Высокая контрастность	



Эффект изображения	Элементы, которые можно настроить		
[Монохромный]	Цвет	Желтоватый оттенок ↔ Синеватый оттенок	
[Динамический монохром]	Контрастность	Низкая контрастность ↔ Высокая контрастность	
[Грубый монохромный]	Зернистость	Менее зернистый снимок ↔ Более зернистый снимок	
[Мягкий монохромный]	Степень расфокусировки	Слабая расфокусировка ↔ Сильная расфокусировка	
[Выраз. искусство]	Яркость	Черно-белый эффект ↔ Яркие цвета	
[Высокодинамичный]	Яркость	Черно-белый эффект ↔ Яркие цвета	
[Кросс-процесс]	Цвет	Зеленоватый оттенок/синеватый оттенок/желтоватый оттенок/красноватый оттенок	
[Эффект мыльницы]	Цвет	Оранжеватый оттенок ↔ Синеватый оттенок	
[Ярк. изобр. с эфф. мыльн.]	Область с пониженной периферийной яркостью	Малая ↔ Большая	
[Пропуск отбеливания]	Контрастность	Низкая контрастность ↔ Высокая контрастность	
[Эффект миниатюры]	Яркость	Приглушенные цвета ↔ Яркие цвета	
[Нерезкое изображение]	Степень расфокусировки	Слабая расфокусировка ↔ Сильная расфокусировка	
[Фэнтези]	Яркость	Приглушенные цвета ↔ Яркие цвета	
[Звездный фильтр]		Длина лучей света Короткие ↔ Длинные	
		Количество лучей света Меньше ↔ Больше	
		Угол лучей света Повернуть влево ↔ Повернуть вправо	
[Цветовой акцент]	Количество оставшегося цвета	Небольшое количество цвета ↔ Большое количество цвета	
[Солнечное сияние]	Цвет	Желтоватый оттенок/красноватый оттенок/синеватый оттенок/беловатый оттенок	

Выполнение снимков с размытым фоном (управление расфокусировкой)

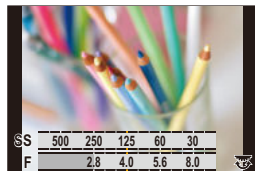

- 1 Нажмите [Fn4], чтобы отобразить экран настройки.
- 2 Для выполнения установки поверните задний диск.
 - Если нажать [MENU/SET], можно вернуться к экрану записи.
 - Нажатие [Fn4] на экране настройки размытости приведет к отмене настройки.



Не действует в данных случаях:



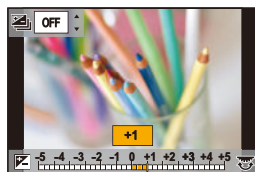

- Данная функция не действует в следующих случаях:
– [Эффект миниатюры] (Режим творческого управления)

Установка яркости

- 1 Нажмите [].
- 2 Для выполнения установки поверните задний диск.
 - Настройку брекетинга экспозиции можно изменить нажатием ▲/▼ во время отображения экрана настройки яркости. (P140)
 - Еще раз нажмите [], чтобы вернуться к экрану записи.



■ Измените настройки с помощью сенсорной панели

- 1 Прикоснитесь к [].
- 2 Коснитесь элемента, который нужно установить.
 - []: настройка эффекта изображения
 - []: уровень расфокусировки
 - []: яркость
- 3 Воспользуйтесь ползунком для настройки.
 - Нажмите [MENU/SET], чтобы вернуться к экрану записи.

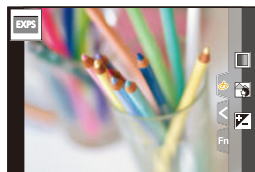

Регистрация предпочтительных настроек (Пользовательский режим)

Режим записи: **C1** **C2** **C3**

Регистрация персональных настроек меню (регистрация пользовательских настроек)

Можно зарегистрировать до 5 наборов текущих настроек камеры с помощью [Пам. польз уст]. (C1, C2, C3-1, C3-2, C3-3)

- Исходная настройка режима программы AE изначально сохранена в качестве пользовательской настройки.

Подготовка:

Установите заранее режим записи, который вы хотите сохранить, и выберите желаемые настройки меню камеры.

Выберите меню. (P55)

MENU → **⌘** [Настр.] → [Пам. польз уст] →
Пользовательский набор, для которого нужно зарегистрировать
настройки

- Для **C3** диска выбора режима можно зарегистрировать до трех наборов пользовательских настроек.
- Следующие пункты меню не регистрируются в качестве пользовательских настроек .

Меню [Пользов.]	Меню [Настр.]
– [Рук-во меню] – Данные, зарегистрированные с помощью [Опред. лица] – Установка [Установ. профиля]	– Все меню
	Меню [Восп.]
	– [Поверн. ЖКД] – [Сортировка кадров] – [Подтверж. удаления]

Съемка с применением пользовательского набора

Вы легко можете вызвать записанные настройки с помощью [Пам. польз уст].

Установите диск выбора режима на [C1], [C2] или [C3].

- На экран выводится соответствующий набор пользовательских настроек. Если диск выбора режима установить на [C3], на экран выводится набор пользовательских настроек, который использовался последним.

■ Изменение набора пользовательских настроек [C3] (меню [Режим пользоват.]

- 1 Установить диск рабочего режима на [C3].
- 2 Выберите меню. (P55)

MENU → **C** [Режим пользоват.]

- 3 Нажатием ▲/▼ выберите пользовательскую настройку, которую нужно использовать, а затем нажмите [MENU/SET].

 Экран выбора также можно отобразить, коснувшись значка режима записи на экране записи.



- Сохранение выбранных пользовательских настроек отображается на экране.



■ Изменение зарегистрированных данных

Зарегистрированные данные не изменяются, если настройка меню временно меняется при установке диска выбора режима на C1, C2 или C3. Для изменения зарегистрированных настроек перепишите их с помощью [Пам. польз уст] в меню [Настр.].

Автоматическая настройка фокуса

Если установить оптимальный для объекта или условий съемки режим фокусировки или режим автофокусировки, можно предоставить фотокамере автоматическую настройку фокусировки в различных сценах.

1 Установите рычажок режимов фокусировки на [AFS/AFF] или [AFC].

- Будет установлен режим фокусировки. (P88)

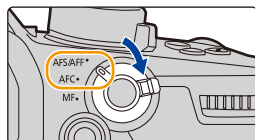

2 Нажмите [Fn3].

3 Нажатием $\blacktriangleleft/\blacktriangleright$ выберите режим АФ, а затем нажмите [MENU/SET].

- Будет установлен режим автофокусировки. (P91)



4 Нажмите кнопку затвора наполовину.

- Включится автофокусировка.

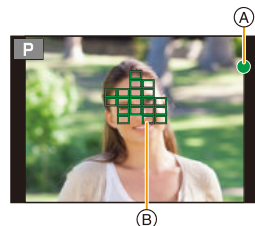

Фокус	Когда объект сфокусирован	Когда объект не сфокусирован
Индикатор фокусировки (A)	Вкл	Мигает
Участок автофоку-сировки (B)	Зеленый	—
Звук	2 звуковых сигнала	—

- Индикация фокусировки отображается в виде [LOW] в условиях недостаточной освещенности, и для фокусировки может потребоваться больше времени, чем обычно.
- Если фотокамера распознает звезды на ночном небе после отображения [LOW], включается функция звездной АФ. Когда достигается фокусировка, появляется индикация фокусировки [STAR] и сфокусированных зон АФ. (Распознавание с помощью функции звездной АФ работает только для 1/3 (примерно) центрального участка экрана.)



- Если увеличение/уменьшение выполняется после фокусировки на объекте съемки, фокусировка может утратить четкость. В таком случае повторно настройте фокусировку.



Объекты и условия съемки, при которых сложно выполнить фокусировку

- Быстро движущиеся объекты, чрезмерно яркие объекты или неконтрастные объекты.
- Если объекты снимаются сквозь окна или находятся при записи рядом с блестящими предметами.
- Когда темно или при дрожании камеры.
- Если камера слишком близко расположена к объекту или при одновременной съемке отдаленных и близко расположенных объектов.



MENU





Установка режима фокусировки (AFS/AFF/AFC)

Применимые режимы:   P A S M 

Устанавливается способ фокусировки при нажатии кнопки затвора наполовину.

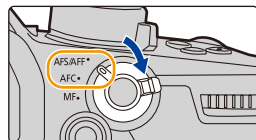
Установите рычажок режимов фокусировки.

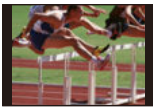

Параметр		Сцена (рекомендуемая)	
[AFS/ AFF]	[AFS] (Единичная автофокусировка)	Объект неподвижен (Интерьер, постановочное фото и т. д.)	<p>“AFS” — аббревиатура от “Auto Focus Single” (Автоматическая фокусировка одиночного снимка). Фокусировка устанавливается автоматически при нажатии кнопки затвора наполовину. Фокусировка будет зафиксирована, пока кнопка нажата наполовину, позволяя записывать различные композиции.</p> 
	[AFF] (Адаптивная автофокусировка)	Движение непредсказуемо (Дети, животные и т. д.)	<p>“AFF” — сокращение от “Auto Focus Flexible” (гибкий автофокус). В этом режиме фокусировка выполняется автоматически при половинном нажатии на кнопку затвора. Если предмет съемки движется во время половинного нажатия на кнопку затвора, фокусировка автоматически корректируется, согласно движению.</p> 
		Настройку можно включить при помощи [AFS/AFF] в меню [Зап./Видео].	
	[AFC] (Непрерывная автофокусировка)	Объект движется (Спортивная съемка, поезда и т. д.)	<p>“AFC” — сокращение от “Auto Focus Continuous” (непрерывный автофокус). В этом режиме фокусировка выполняется все время, пока кнопка затвора наполовину нажата, подстраиваясь под движение объекта.</p> 
	[MF]	Установить фокусировку вручную. (P101)	





При записи с использованием [AFF], [AFC]

- Когда объект движется, фокусировка выполняется с учетом прогнозирования его положения во время съемки. (прогнозирование движения)
- Для фокусировки на объекте может потребоваться некоторое время, если менять зум из широкоугольного положения в телережим или внезапно изменить удаленный объект на расположенный вблизи.
- Если при фокусировке возникают сложности, снова нажмите наполовину кнопку затвора.

- Настройки режима фокусировки [AFF] и [AFC] работают так же, как и [AFS], в следующих ситуациях:
 - Творческий режим видео
 - При съемке с установкой [Сер.съемк 6K/4K (S/S)]
 - В условиях плохого освещения
- Режим [AFF] недоступен при записи фотоснимков 6K/4K. Во время записи работает [Непрер. Аф].
- Настройку режима фокусировки нельзя изменить в случае выполнения записи с помощью функции пост-фокуса.

Индивидуальная настройка рабочих параметров автофокусировки для съемки

Применимые режимы: **P** **A** **S** **M**

Индивидуальная настройка рабочих параметров автофокусировки в зависимости от движения объекта.

- Этот параметр работает только при установке режима фокусировки на [AFF] или [AFC].

MENU → [Зап.] → [Польз.настр.АФ(фото)]

[Уст.1]	Основные настройки.
[Уст.2]	Настройки при перемещении объекта только в одном направлении и быстро.
[Уст.3]	Настройка для медленного произвольного движения.
[Уст.4]	Настройки для быстрого произвольного движения.

■ Регулирование пользовательских настроек АФ

- 1 Для выбора пользовательской настройки АФ нажмите **◀/▶**.
- 2 Нажмите **▲/▼** для выбора элементов, затем нажмите **◀/▶** для регулировки.

- При нажатии [DISP.] происходит возврат к настройке по умолчанию.

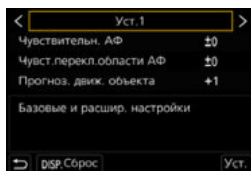

[Чувствительн. АФ]		Устанавливается чувствительность, которая будет применяться при настройке фокусировки в соответствии с движением объекта.
	+	При значительном изменении расстояния до объекта фотокамера немедленно выполняет повторную настройку фокусировки. Можно по очереди фокусироваться на различных объектах.
	–	При значительном изменении расстояния до объекта фотокамера выполняет повторную настройку фокусировки после короткого периода ожидания. Это предотвращает случайную перенастройку фокусировки, например в случае перемещения какого-либо предмета по изображению.
[Чувст. перекл. области АФ]		Устанавливается уровень чувствительности, при котором фотокамера включает или перемещает зону АФ в соответствии с движением объекта.
	+	Когда объект перемещается за пределы зоны АФ, фотокамера немедленно переключается на другую зону АФ или перемещает ее для сохранения фокусировки на объекте.
	–	Фотокамера постепенно переключается на другую зону АФ или перемещает ее. Снижаются до минимума эффекты, вызванные незначительным перемещением объекта или препятствиями перед фотокамерой.
[Прогноз. движ. объекта]		Устанавливается уровень, при котором активируется определение движения объекта при изменении скорости объекта.
	0	Подходит для всех неподвижных объектов. Снижаются до минимума эффекты, вызванные незначительным перемещением объекта или препятствиями перед фотокамерой.
	1 2	Подходит для объектов, изменяющих скорость перемещения. Можно предотвратить расфокусировку, вызванную внезапным движением объекта.

3 Нажмите [MENU/SET].

 **Не действует в данных случаях:**

- Данная функция не действует в следующих случаях:
 - При съемке с установкой [Сер.съемк 6K/4K (S/S)]

Задание режима автофокусировки

Применимые режимы: 

Это позволяет выбирать метод фокусирования, соответствующий размещению и количеству объектов.

Нажмите [].

• Эту кнопку можно использовать и как функциональную кнопку. (P60)

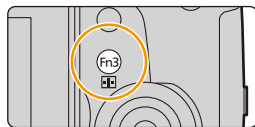



 ([Распознавание
 лиц/глаз])

Фотокамера автоматически распознает лицо и глаза человека.

Фокусировка выполняется по глазу человека, ближе всего расположенному к фотокамере, с оптимальной для лица экспозицией.
 (При установке [Режим замера] на [])

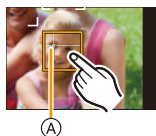
- Можно распознать до 15 лиц. Распознавание глаз возможно только для лица, по которому выполнена фокусировка.
- Когда фотокамера распознает лицо, появляется зона АФ и метка, указывающая на выбор глаза для выполнения фокусировки (A).



Желтый:















Зона АФ для фокусируемого лица

Белый:



Зоны АФ для нефокусируемых лиц. Отображаются при обнаружении более одного лица.

- Вы можете изменить выбор глаза, прикасаясь к глазу в желтой рамке.
- Если коснуться [] или нажать [MENU/SET], настройка фокусировки для глаза отменяется.



 <p>((Следящий))</p>	<p>Фотокамера фокусируется на указанном вами объекте. Для объекта устанавливается оптимальная экспозиция. (При установке [Режим замера] на [☉]) Фокусировка и экспозиция будут продолжаться выполняться для объекта даже при его перемещении. (Динамическое слежение) Управление кнопками: Наведите рамку АФ со слежением  на объект, а затем наполовину нажмите кнопку затвора. Сенсорное управление: Коснитесь объекта.</p> <ul style="list-style-type: none"> • Если его зафиксировать не удастся, зона АФ мигает красным и исчезает. • Когда объект фиксируется, зона АФ становится желтой (зеленой, когда кнопка затвора нажата наполовину). • Фиксация объекта отменяется при нажатии [MENU/SET] или касании . 	 
 <p>((225-зонный))</p>	<p>Для фокусировки можно использовать до 225 зон АФ. Этот режим эффективен для съемки объектов, которые находятся не в центре экрана.</p>	
 и т. п. ((Пользов. мульти))	<p>Из 225 зон АФ можно свободно установить оптимальную форму зоны АФ для объекта. (P93)</p>	
 <p>((1-зонный))</p>	<p>Камера фокусируется на объекте съемки в зоне автофокусировки на экране.</p>	
 <p>((Очень точно))</p>	<p>Можно добиться более точной фокусировки на точке, меньшей .</p> <p>Если нажать кнопку затвора наполовину, экран для проверки фокусировки увеличится.</p>	

Установка формы зоны АФ ([Пользов. мульти])

- 1 Нажмите [].
- 2 Выберите значок пользовательской множественной настройки ([] и т. п.) и нажмите \blacktriangle .
- 3 Нажимая $\blacktriangle/\blacktriangleright$, выберите настройку, а затем нажмите \blacktriangledown .

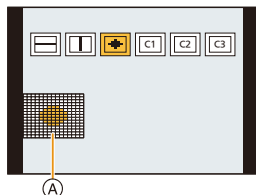

(A) Текущая форма зоны АФ

 ((Горизонтальный шаблон))	Горизонтальная линейка Эта форма удобна для выполнения панорамных снимков или им подобных.	
 ((Вертикальный шаблон))	Вертикальная линейка Эта форма удобна для съемки таких объектов, как здания.	
 ((Централ. шаблон))	Скопление размещается в центре Эта форма удобна, если нужно сфокусироваться на центральной участке.	
 ((Пользов.1)/ [Пользов.2]/ [Пользов.3])	Можно выбрать пользовательскую настройку.	



- 4 Выберите зоны АФ.

(B) Выбранные зоны АФ

При выборе []/[]/[]

Управление кнопками	Сенсорное управление	Описание операции
$\blacktriangle/\blacktriangledown/\blacktriangleleft/\blacktriangleright$	Касание	Перемещение положения
	Сведение/разведение пальцев жестом щипка	Изменение размера
[DISP.]	[Сброс]	Один раз: Положение сбрасывается на центр Два раза: Размер сбрасывается на значение по умолчанию

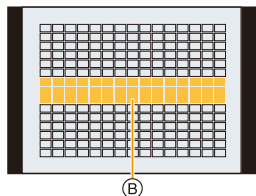

Нажмите [MENU/SET] для установки.



При выборе [C1]/[C2]/[C3]

Сенсорное управление

Проведите пальцем по участкам, которые нужно установить в качестве зон АФ.

- Если коснуться одной из выбранных зон АФ, выбор зоны отменяется.

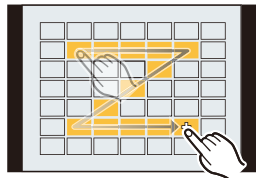

Управление кнопками

Нажатием ▲/▼/◀/▶ выберите зону АФ, а затем для установки нажмите [MENU/SET] (повторите этот шаг).

- Настройка отменяется при повторном нажатии [MENU/SET].
- Если нажать [DISP.], все выбранные настройки отменяются.

Нажмите [Fn2] для установки.

■ Регистрация установленной зоны АФ в [C1], [C2] или [C3]

- 1 На экране, показанном при выполнении шага 3 на P93, нажмите ▲.
- 2 Нажмите ▲/▼ для выбора места назначения для регистрации настройки, а затем нажмите [MENU/SET].

- При выключении данного устройства настройка, измененная с помощью [.....]/[]/[ch], возвращается к значению по умолчанию.

■ Ограничения для режима автофокусировки

- Режим АФ фиксируется на [■] в следующих случаях.
 - При использовании цифрового увеличения
 - [Эффект миниатюры] (Режим творческого управления)
- Режим автофокусировки устанавливается на [👤] при установке [Живое кадиров. 4K].
- Режим автофокусировки нельзя установить в указанных ниже случаях.
 - При записи с помощью функции пост-фокуса

👤 ([Распознавание лиц/глаз])

- Если лица не обнаружены, режим АФ работает как [■].

🔍 ([Следящий])

- Если функция АФ со слежением работает некорректно из-за определенных условий съемки, например из-за малого размера объекта или плохой освещенности, выполняется операция [■].
- [🔍] нельзя использовать с [Интервал. съемка].
- В следующих случаях [🔍] работает как [■].
 - [Сепия]/[Монохромный]/[Динамический монохром]/[Грубый монохромный]/[Мягкий монохромный]/[Нерезкое изображение]/[Звездный фильтр]/[Солнечное сияние] (Режим творческого управления)
 - [Монохром]/[L.Монохром] ([Фото стиль])

[+] ([Очень точно])



- В следующих случаях [+] работает как [■].
 - Информация о записи видеокадров
 - При записи фотоснимков 6K/4K
- Установка на [+] невозможна в следующих случаях.
 - [AFF]/[AFC] (Режим фокусировки)

Определение положения зоны АФ

Определение положения зоны АФ на экране настройки	P96
Определение положения зоны АФ джойстиком	P98
Указание положения зоны АФ с помощью сенсорной панели	P99
Указание положения зоны АФ с помощью сенсорной функции	P100

■ Создание отдельных зон АФ для горизонтальной и вертикальной ориентации

MENU → [Пользов.] → [Фокус/Спуск затвора] → [Перекл. фокуса, верт/гор]

[ON]	Указанные последними зоны АФ (при установке или) и окно помощи при ручной фокусировке сохраняются отдельно для горизонтальной и вертикальной ориентации фотокамеры (предусматривается две ориентации по вертикали, левая и правая).	  
[OFF]	Задается одинаковая настройка для горизонтальной и вертикальной ориентации.	

- Прежде чем перемещать зону АФ или изменять ее размер, отмените функцию сенсорного затвора.
- Контрольную точку точечного замера экспозиции также можно переместить, чтобы она соответствовала зоне автофокусировки, во время использования режима [Режим замера] (P212), установленного в значение .

Не действует в данных случаях:

- Данная функция не действует в следующих случаях:
 - При использовании цифрового увеличения
 - При установке [Живое кадриров. 4К]

Определение положения зоны АФ на экране настройки

Применимые режимы: P A S M

При выборе [], [], [] или [] в режиме автофокусировки можно изменить положение и размер зоны АФ.

При выборе [], [], []

- 1 Нажмите [].
- 2 Выберите [], [] или [] и нажмите \blacktriangledown .

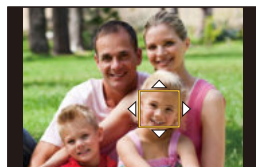

- 3 Измените положение и размер зоны АФ.

Управление кнопками	Сенсорное управление	Описание операции
	Касание	Перемещение положения
	Разведение/сведение пальцев жестом щипка	Изменение размера (с небольшим пошаговым изменением в случае выбора [] или [])
	—	Изменение размера (с большим пошаговым изменением в случае выбора [] или [])
[DISP.]	[Сброс]	Один раз: Положение сбрасывается на центр Два раза: Размер сбрасывается на значение по умолчанию

- 4 Нажмите [MENU/SET] для установки.

- Зона АФ с той же функцией, что и [], отображается в той области, которой коснулись, когда выбрано [].

Установка зоны АФ сбрасывается при нажатии [MENU/SET] или касании [].

- На экране останется только отображение [+] (центральной точки выбранной группы) в случае выбора [].



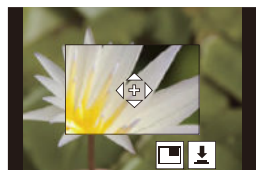

При выборе [+]

Можно точно установить положение фокусировки, увеличив изображение на экране.

- 1 Нажмите [].
- 2 Выберите [+] и нажмите ∇ .
- 3 Нажатием $\blacktriangle/\blacktriangledown/\blacktriangleleft/\blacktriangleright$ установите положение фокусировки, а затем нажмите [MENU/SET].



- 4 Переместите [+] в положение для фокусировки.

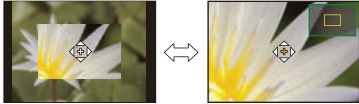



Управление кнопками	Сенсорное управление	Описание операции
$\blacktriangle/\blacktriangledown/\blacktriangleleft/\blacktriangleright$	Касание	Перемещение [+].
	Разведение/сведение пальцев жестом щипка	Увеличение/уменьшение экрана с небольшим пошаговым изменением.
	—	Увеличение/уменьшение экрана с большим пошаговым изменением.
		Переключение увеличенного отображения (в виде окна/на весь экран). 
[DISP.]	[Сброс]	Возвращает к экрану в шаге 3.

- Когда изображение выводится в оконном режиме, изображение можно увеличить/уменьшить примерно в 3× до 6×; когда изображение выводится на весь экран, изображение можно увеличить/уменьшить примерно в 3× до 10×.
- Снимки также можно выполнить, коснувшись [].



- 5 Нажмите [MENU/SET] для установки.

Определение положения зоны АФ джойстиком

Применимые режимы:   **P A S M**  

При использовании [], [], [], [] или [] режима автофокусировки можно указать положение отображаемой на экране записи зоны АФ джойстиком.

1 Выберите меню. (P55)

MENU →  [Пользов.] →  [Управление] → [Настройки джойстика] → [D.FOCUS Movement]

2 Для перемещения зоны АФ переместите джойстик ▲/▼/◀/▶.

- Размер зоны АФ можно изменить, поворачивая передний/задний диск.

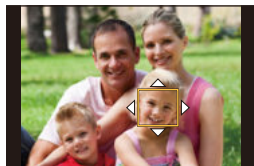
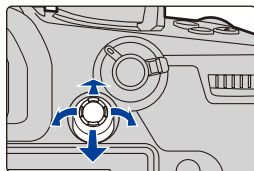

- Нажмите на джойстик для переключения между положением зоны АФ по умолчанию и положением, заданным вами.

При задании [] ([Очень точно]) отобразится увеличенное изображение.

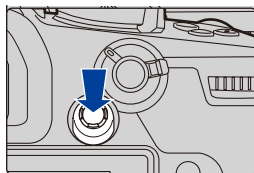

3 Для установки нажмите наполовину кнопку затвора.



- Нажмите джойстик во время отображения экрана записи для переключения между положением зоны АФ по умолчанию и положением, заданным вами.

Указание положения зоны АФ с помощью сенсорной панели

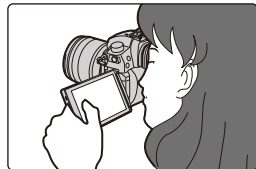

Применимые режимы:   **P** **A** **S** **M**  

Зону АФ, отображаемую в видоискателе, можно переместить, касаясь монитора.

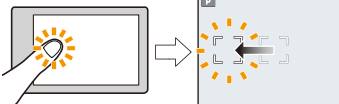
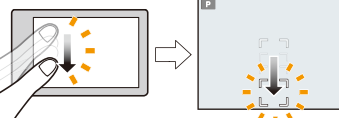

MENU →  [Пользов.] →  [Управление] → [Устан.касан.] → [АФ касанием панели]

[EXACT]	Перемещение зоны АФ на видоискателе касанием нужного положения на сенсорной панели.	
[OFFSET]	Перемещение зоны АФ на видоискателе в соответствии с расстоянием перетаскивания на сенсорной панели (P52).	
[OFF]	—	—

- Нажмите кнопку затвора наполовину, чтобы определить положение фокусировки. Если нажать [DISP.] до определения положения фокусировки, рамка зоны АФ переместится обратно в центральное положение.
- Чтобы отменить настройку рамки зоны АФ во время установки режима автофокусировки (P91) на  ([Распознавание лиц/глаз]),  ([Следящий]) или  ([225-зонный]), нажмите [MENU/SET].
- Функция сенсорного затвора (P53) недоступна при использовании [АФ касанием панели].

Указание положения зоны АФ с помощью сенсорной функции

Применимые режимы: P A S M

MENU → [Пользов.] → [Управление] → [Устан.касан.] → [АФ касанием]

[AF]	Установка оптимальной фокусировки для объекта, которого коснулись.
[AF+AE]	Установка оптимальной фокусировки и яркости для объекта, которого коснулись.
[OFF]	—

■ Установка оптимальной фокусировки для места, которого коснулись ([AF])

1 Коснитесь объекта.

([Распознавание лиц/глаз])	Зона АФ перемещается к объекту, и отображается экран настройки размера и положения. (P96)
([Следящий])	Объект, которого коснулись, фиксируется. (P92)
([225-зонный])	Зона АФ перемещается к объекту, и отображается экран настройки размера и положения. (P96)
и т. п. ([Пользов. мульти])	Зона АФ перемещается к объекту, и отображается соответствующий экран настройки. (P93)
([1-зонный])	Зона АФ перемещается к объекту, и отображается экран настройки размера и положения. (P96)
([Очень точно])	Зона АФ перемещается к объекту, и отображается экран настройки увеличенного участка. (P97)

2 (При установке []/[]/[]/[]/[])

Коснитесь [Уст.].

- (При установке []/[]/[]/[]/[]) Настройка зоны АФ сбрасывается, если коснуться [].

■ Установка оптимальной фокусировки и яркости для места прикосновения ([AF+AE])

1 Прикоснитесь к объекту, для которого нужно установить оптимальную яркость.

- Место оптимальной установки яркости отображается в центре зоны АФ. Это место меняется в зависимости от перемещения зоны АФ.
- [Режим замера] устанавливается на параметр [], который используется исключительно для функции АЭ касанием.

- В случае касания [Сброс] место оптимальной установки яркости и зона АФ возвращаются в центральное положение.

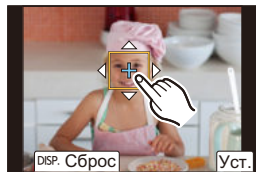

2 Коснитесь [Уст.].

- Зона АФ с такой же функцией, как и [], отображается в месте прикосновения.
- Если коснуться [] (или [] при выборе []), настройка [AF+AE] будет отменена.
- При записи с помощью сенсорного затвора устанавливается оптимальная фокусировка и яркость для места прикосновения до выполнения записи.

Ручная настройка фокуса

Применимые режимы: P A S M

Эта функция используется, если необходимо зафиксировать фокус, или если известно расстояние от объектива до объекта и вы не хотите использовать автоматическую фокусировку.

1 Установите рычажок режимов фокусировки на [MF].

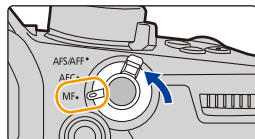

2 Нажмите [].

- Эту кнопку можно использовать и как функциональную кнопку. (P60)
- Ту же операцию также можно выполнить, перемещая джойстик /// (при установке [D.FOCUS Movement]).

3 Нажатием /// настройте положение фокусировки, а затем нажмите [MENU/SET].

- Отобразится вспомогательный экран для увеличения участка. (Экран помощи при ручной фокусировке)
- Участок также можно увеличить вращением кольца фокусировки, передвижением рычажка фокусировки, разведением пальцев жестом щипка (P52) на экране или двойным касанием экрана.
- Положение фокусировки также можно настроить, перетаскивая экран (P52).
- Если нажать [DISP.], положение фокусировки переместится обратно в центр.

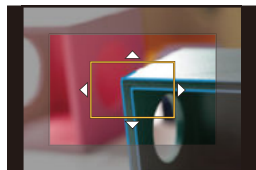

4 Настройте фокусировку.

Операции ручной фокусировки отличаются для разных объективов.

При использовании сменного объектива (H-ES12060/H-FS12060/H-HSA12035) с кольцом фокусировки

Вращение в сторону **A**:
Фокусировка на ближнем объекте
Вращение в сторону **B**:
фокусировка на удаленных объектах

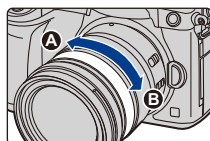

При использовании сменного объектива с рычажком фокусировки

Сдвиг в сторону **C**:
Фокусировка на ближнем объекте
Сдвиг в сторону **D**:
фокусировка на удаленных объектах

- Скорость фокусировки зависит от расстояния перемещения рычажка фокусировки.

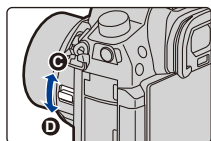

При использовании сменного объектива без кольца фокусировки

Нажатие ► : Фокусировка на ближнем объекте

Нажатие ◀ : фокусировка на удаленных объектах

Ⓐ Полоса прокрутки

• При нажатии и удерживании ◀/► скорость фокусировки увеличится.

• Настройку фокусировки также можно выполнить с помощью ползунка.

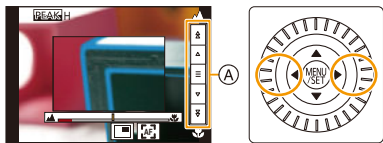

Ⓐ Помощь при ручной фокусировке (увеличенный экран)

Ⓑ Усиление контуров

Ⓒ Подсказка при ручной фокусировке

• Сфокусированные участки выделяются. (Усиление контуров)

• Вы можете проверить, где находится точка фокусировки: у ближнего или дальнего края. (Направляющая ручной фокусировки)

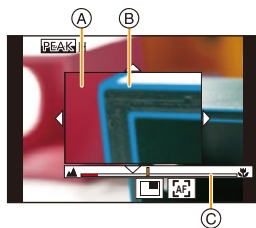

Вы можете выполнить следующие операции:

Управление кнопками	Сенсорное управление	Описание операции
▲/▼/◀/►*	Перетаскивание	Перемещение увеличенного участка.
	Разведение/сведение пальцев жестом щипка	Увеличение/уменьшение экрана с небольшим пошаговым изменением.
	—	Увеличение/уменьшение экрана с большим пошаговым изменением.
		Переключение увеличенного отображения (в виде окна/на весь экран).
[DISP.]*	[Сброс]*	Один раз: Положение увеличенной зоны сбрасывается на центр. Два раза: Уровень увеличения увеличенной зоны сбрасывается на умолчание.

* При использовании сменного объектива без кольца фокусировки эти операции можно выполнить после нажатия на ▼, чтобы отобразить экран, позволяющий установить участок для увеличения.

• Когда изображение выводится в оконном режиме, изображение можно увеличить/уменьшить примерно в 3× до 6×; когда изображение выводится на весь экран, изображение можно увеличить/уменьшить примерно в 3× до 10×.





5 Нажмите кнопку затвора наполовину.

- Эту операцию также можно выполнить нажатием [MENU/SET].
- Если изображение было увеличено вращением кольца фокусировки или передвижением рычажка фокусировки, вспомогательный экран закроется примерно через 10 секунд после операции.

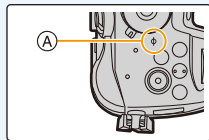
- Помощь или подсказка при ручной фокусировке могут не отображаться. Это зависит от используемого объектива. Но можно отобразить помощь при ручной фокусировке непосредственно с камеры, используя сенсорный экран или кнопку.
- Если включить настройку [Перекл. фокуса, верт/гор] в меню [Пользов.] ([Фокус/Спуск затвора]), можно задать положение увеличенного окна помощи при ручной фокусировке для каждой ориентации фотокамеры.
- Метка отсчета расстояния фокусировки (A) служит для измерения расстояния до фокусируемого объекта. Используйте эту метку при выполнении снимков с помощью ручной фокусировки или снимков крупным планом.



Быстрое выполнение фокусировки с помощью автофокусировки

MENU →  [Пользов.] →  [Фокус/Спуск затвора] → [Блокир. АФ/АЕ] → [AF-ON]

Если нажать [AF/AE LOCK] при ручной фокусировке, будет действовать функция автофокусировки.

- Автофокусировка выполняется по центру рамки.
- Автофокусировка также выполняется с помощью следующих операций.
 - Нажатие функциональной кнопки, которой назначена функция [АФ ВКЛЮЧЕН]
 - Касание [
 - Перетаскивание на мониторе и отпускание пальца в точке, на которой нужно сфокусироваться
- При установке [Живое кадриров. 4К] эта функция недоступна.

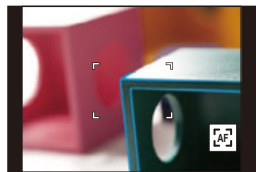

Фиксирование фокуса и экспозиции (блокировка АФ/АЭ)

Применимые режимы:  P A S M  

Это удобно, если намечается съемка объекта за пределами зоны АФ или в случае сильной контрастности, которая не позволяет выбрать надлежащую экспозицию.

1 Совместите экран с объектом.

2 Нажмите и удерживайте [AF/AE LOCK], чтобы зафиксировать фокусировку или экспозицию.

- При отпускании [AF/AE LOCK] блокировка АФ/АЭ отменяется.
- Только экспозиция фиксируется на значении по умолчанию.

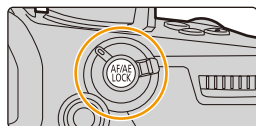

3 Нажимая [AF/AE LOCK], переместите фотокамеру, componуя кадр, и затем нажмите кнопку затвора до конца.

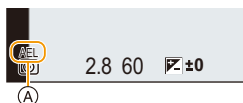

(A) Индикация блокировки АЕ

■ Установка функций [AF/AE LOCK]

MENU →  [Пользов.] →  [Фокус/Спуск затвора] → [Блокир. АФ/АЕ]

[AE LOCK]	Заблокирована только экспозиция. • Когда экспозиция установлена, отображается [AEL].
[AF LOCK]	Заблокирована только фокусировка. • Когда объект сфокусирован, отображается [AFL].
[AF/AE LOCK]	Заблокированы фокусировка и экспозиция. • [AFL] и [AEL] отображаются при оптимальных значениях фокусировки и экспозиции.
[AF-ON]	Выполняется автофокусировка.

- Блокировка автофокусировки эффективна при выполнении снимков в режиме ручной экспозиции.
- Блокировка АЭ эффективна только при выполнении снимков с ручной фокусировкой.
- На объекте можно сфокусироваться повторно, наполовину нажав кнопку затвора, даже если функция АЕ заблокирована.
- Режим изменения программы можно установить даже при заблокированной функции АЕ.

Компенсация экспозиции

Применимые режимы: P A S M

Используйте эту функцию, если невозможно добиться подходящей экспозиции из-за разницы в яркости между объектом и задним планом.

1 Нажмите [].

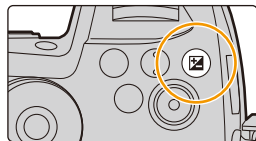

2 Поверните задний диск для компенсации экспозиции.

- (A) Брекетинг экспозиции
- (B) Компенсация экспозиции
- (C) [Настр.вспышки]

- Во время отображения экрана компенсации экспозиции можно выполнять указанные ниже операции.

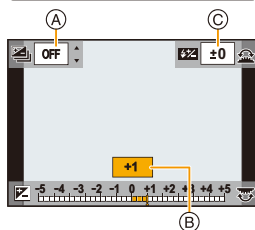

	Компенсация экспозиции
	Настройка мощности вспышки (P158)
	Установка брекетинга экспозиции (P140)

- Переключать функции между задним диском и передним диском можно нажатием [DISP].

Недодержан	Правильно выдержан	Передержан
Компенсировать экспозицию в сторону увеличения.		Компенсировать экспозицию в сторону уменьшения.

3 Нажмите [] для установки.

- Кроме того, для установки можно наполовину нажать кнопку затвора.



- В режиме ручной экспозиции компенсировать экспозицию можно только в случае установки светочувствительности ISO на [AUTO].
- Значение компенсации экспозиции можно установить в диапазоне от -5 EV до $+5$ EV. При видеосъемке либо выполнении записи с помощью функции 6K/4K Фото или пост-фокуса можно установить значение в диапазоне от -3 EV до $+3$ EV.
- В случае установки [Автокомп. экспоз.] в пункте [Вспышка] меню [Зап.] на [ON] яркость вспышки автоматически устанавливается на уровень, соответствующий выбранной компенсации экспозиции. (P158)
- Если значение экспозиции выходит за пределы диапазона -3 EV до $+3$ EV, яркость экрана записи больше не меняется. Рекомендуется выполнять запись, проверяя фактическую яркость записанного изображения на экране автоматического просмотра или воспроизведения.
- Установленное значение компенсации экспозиции сохраняется, даже если камера выключена. (При установке [Сброс компен.экспоз.] (P224) на [OFF])

Настройка светочувствительности

Применимые режимы: 

Служит для задания чувствительности для света (светочувствительность ISO).
Настройки на верхнем рисунке позволяют выполнить съемку даже в темных местах,
при этом снимки не выйдут темными.

1 Нажмите [ISO].

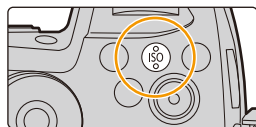

2 Выберите светочувствительность ISO, поворачивая задний диск.

- Переключать функции между задним диском и передним диском можно нажатием [DISP].

Ⓐ [Автоуст.верх.пред.ISO]

Ⓑ Светочувствительность ISO

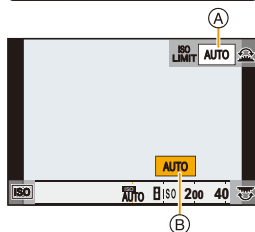

3 Поверните передний диск для задания [Автоуст.верх.пред.ISO].

- Установите [Автоуст.верх.пред.ISO] в [Чувствит. ISO (фото)] (или в [Чувствит. ISO (видео)] при использовании творческого режима видео).
- Работает в случае установки [Светочувств.] на [AUTO] или [ISO].

4 Нажмите [ISO] для установки.

- Кроме того, для установки можно наполовину нажать кнопку затвора.



AUTO	Светочувствительность ISO автоматически настраивается под яркость. • Максимум [ISO3200] (в случае установки вспышки на [ISO1600])* ¹
 (Интеллектуальный)	Камера определяет движение объекта, а затем автоматически устанавливает оптимальную светочувствительность ISO и скорость затвора, соответствующие движению объекта, а также яркость сцены для минимизации дрожания объекта. • Максимум [ISO3200] (в случае установки вспышки на [ISO1600])* ¹ • Скорость затвора не фиксируется, когда кнопка затвора нажата наполовину. Она постоянно изменяется в соответствии с движением объекта, пока кнопка затвора не будет нажата полностью.
L.100 * ² , от 200 до 25600	Светочувствительность ISO запоминается для разных настроек.

*1 При установке [Автоуст.верх.пред.ISO] (P214) в [Чувствит. ISO (фото)] на [AUTO].

*2 Доступно только при установке [Увел. чувств. ISO].



Характеристики светочувствительности ISO

	200 ↔ 25600	
Место съемки (рекомендуется)	Достаточная освещенность (вне помещения)	Недостаточная освещенность
Выдержка	Низкая	Высокая
Помехи	Незначительное	Значительные
Дрожание объекта	Значительные	Незначительное

-  нельзя выбрать в следующих случаях:
 - Режим приоритета выдержки АЭ
 - Режим ручной экспозиции
- При установке [Множ.экспоз.] максимальной настройкой является [ISO3200].
- При установке [Фото стиль] на [V-Log L] нижний предел светочувствительности ISO устанавливается на [ISO400].
- В творческом режиме видео, режиме 6K/4K Фото или пост-фокуса можно задать значение светочувствительности ISO из приведенного ниже диапазона.
 - Диапазон значений: [AUTO], [200] до [12800] ([100] до [12800] при установке [Увел. чувств. ISO])

Настройка баланса белого

Применимые режимы:  P A S M 

На солнечном свете, под лампами накаливания или в других подобных условиях объекты белого цвета приобретают красноватый или голубоватый оттенок, данный элемент корректирует белый цвет, устанавливая его ближе к тому, который виден глазом, в соответствии с источником света.





1 Нажмите [WB].

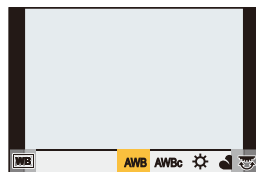

2 Чтобы выбрать баланс белого, поверните задний диск или передний диск.





- Также настройки можно осуществить вращением диска управления.



<p>[AWB]/ [AWBc]</p>	<p>Автоматическая настройка баланса белого</p> <ul style="list-style-type: none"> • При освещении лампами накаливания, когда могут появиться красноватые оттенки: <ul style="list-style-type: none"> – При установке [AWB] красноватые оттенки сохраняются для более точного воспроизведения обстановки сцены. – При установке [AWBc] красноватые оттенки устраняются для более точного воспроизведения натуральных цветов объекта. Такие же оттенки, как и при [AWB], могут применяться в условиях яркого освещения. • Для [AWB] и [AWBc] применяются одинаковые оттенки при источниках освещения, не вызывающих появления красноватых оттенков.
<p></p>	<p>При выполнении снимков на улице в ясную погоду</p>
<p></p>	<p>При выполнении снимков на улице в пасмурную погоду</p>
<p></p>	<p>При выполнении снимков на улице в тени</p>
<p></p>	<p>При выполнении снимков под лампами накаливания</p>
<p></p>	<p>Только при съемке со вспышкой</p>

* [AWB] применяется при видеосъемке либо выполнении записи с помощью функции 6K/4K Фото или пост-фокуса.



	<p>Установите значение баланс белого. Используйте в соответствии с условиями съемки.</p> <ol style="list-style-type: none"> Нажмите ▲. Поместите белый предмет, например лист бумаги, в рамку в центре экрана, а затем нажмите [MENU/SET]. <ul style="list-style-type: none"> При этом устанавливается баланс белого и выполняется возврат к экрану записи. Ту же операцию можно выполнять нажатием кнопки затвора. Баланс белого может быть не установлен, если предмет слишком яркий или слишком темный. Установите баланс белого снова после соответствующей регулировки яркости. 	
	<p>Цветовую температуру можно установить вручную для выполнения естественных снимков в разных условиях освещения.</p> <ol style="list-style-type: none"> Нажмите ▲. Нажмите ▲/▼ для выбора цветовой температуры, а затем нажмите [MENU/SET]. <ul style="list-style-type: none"> Можно установить цветовую температуру в диапазоне от [2500K] до [10000K]. Брекетинг баланса белого (цветовую температуру) можно установить, поворачивая диск управления. (P142) 	

3 Нажмите [WB] для установки.

- Кроме того, для установки можно наполовину нажать кнопку затвора.



При флуоресцентном освещении, подсветке светодиодами и пр. соответствующий баланс белого будет изменяться в зависимости от типа освещения, поэтому используйте функцию [AWB], [AWBc] или [AWB], [AWB], [AWB], [AWB].

■ Автоматический баланс белого

В зависимости от условий во время съемки, снимки могут приобрести красноватый или синеватый оттенок. Кроме того, если используется несколько источников света или отсутствует цвет, близкий к белому, автоматический баланс белого может работать неправильно. В таком случае установите баланс белого на режим, отличный от [AWB] или [AWBc].

- [AWB] будет работать в пределах этого диапазона.
- Голубое небо
- Облачное небо (дождь)
- Экран телевизора
- Солнечный свет
- Белый свет лампы дневного освещения
- Свет лампы накаливания
- Восход и заход солнца
- Освещение свечами

K=Температура света по шкале Кельвина

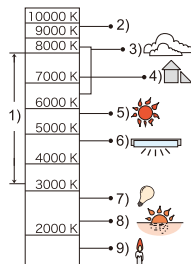

Точная настройка баланса белого

Если получить необходимый оттенок при помощи настройки баланса белого не удается, можно выполнить точную настройку баланса белого.

1 Выберите баланс белого и затем нажмите ▼.

2 Нажатием ▲/▼/◀/▶ выполните точную настройку баланса белого.

◀: А (ЯНТАРЬ: ОРАНЖЕВЫЙ)

▶: В (СИНИЙ: СИНЕВАТЫЙ)

▲: G (ЗЕЛЕНый: ЗЕЛЕНОВАТЫЙ)

▼: М (ПУРПУРНЫЙ: КРАСНОВАТЫЙ)

• Точную настройку также можно выполнить касанием графика баланса белого.

• Нажатие кнопки [DISP.] вернет положение обратно в центр.

• Брекетинг баланса белого можно установить, поворачивая диск управления. (P142)

3 Нажмите [MENU/SET].

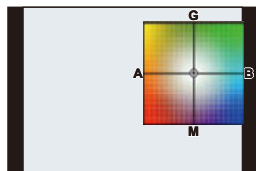

- Если выполнена точная настройка баланса белого на [A] (янтарный), цвет значка баланса белого на экране изменится на оранжевый. Если выполнена точная настройка баланса белого на [B] (синий), цвет значка баланса белого на экране изменится на синий.
- Если выполнена точная настройка баланса белого [G] (зеленый) или [M] (пурпурный), [+] (зеленый) или [-] (пурпурный) появится возле значка баланса белого на экране.

5.

Настройки 6К/4К Фото и срабатывания затвора

Выбор режима срабатывания затвора

Применимые режимы:     

Вы можете менять операции, выполняемые фотокамерой при нажатии кнопки затвора.

Поверните диск выбора режима срабатывания затвора.

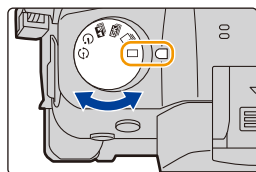

 [Один сн.]	При нажатии кнопки затвора записывается только один снимок.
 [Серийн.съемк] (P113)	Снимки записываются один за другим после нажатия кнопки затвора.
 [6К/4К ФОТО] (P116)	При нажатии кнопки затвора записывается фотоснимок 6К/4К.
 [Пост-фокус] (P128)	При нажатии кнопки затвора выполняется запись с помощью функции пост-фокуса.
 [Авт. таймер] (P133)	При нажатии кнопки затвора снимок записывается по истечении установленного времени.
 [Интерв.съемка/ аним.] (P134, 136)	Снимки записываются в режиме интервальной съемки или покадровой анимации.

Съемка в режиме серийной съемки

Применимые режимы: **A** **S** **P** **A** **S** **M**  

Фотоснимки записываются непрерывно, пока нажата кнопка затвора.

- 1 Установите приводной диск выбора режима на .

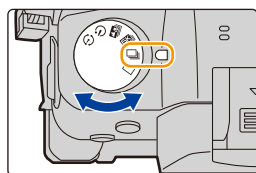

- 2 Сфокусируйтесь на объекте и сделайте снимок.



- Для выбора режима серийной съемки удерживайте кнопку затвора в полностью нажатом состоянии.

■ Установка скорости серийной съемки

Выберите меню. (P55)

MENU →  [Зап.] → [Скор. съемки]

		[H] (Высокоскоростной)	[M] (Средняя скорость)	[L] (Низкоскоростной)
Скорость серийной съемки (снимков в секунду)		12 (AFS/MF) 9 (AFF/AFC)	7	2
Прямой просмотр во время серийной съемки		Отсутствует (AFS/MF) Имеется (AFF/AFC)	Имеется	Имеется
*1	С файлами в формате RAW	60 или более*2		
	Без файлов в формате RAW	600 или более*2		

*1 Количество записываемых снимков

*2 Когда запись выполняется согласно условиям испытаний, установленным компанией Panasonic.

Скорость серийной съемки в процессе замедлится. Однако снимки можно выполнять до заполнения карты. В зависимости от условий съемки, количество выполняемых снимков серийной съемки может уменьшиться.

- Скорость серийной съемки может замедлиться в зависимости от следующих настроек.
 - [Разм. кадра] (P206)/[Качество] (P207)/[Светочувст.] (P107)/Режим фокусировки (P88)/[Приор. фок./спуска] (P226)

■ Максимальное количество снимков при непрерывной записи

Если нажать кнопку затвора наполовину, появится указание максимального количества снимков при непрерывной записи.



Вы можете проверить, сколько примерно снимков можно сделать, до снижения скорости серийной съемки.

Пример: когда можно сделать 20 снимков: [r20]

- После начала съемки максимальное количество снимков при непрерывной записи будет уменьшаться. Когда появится [r0], скорость серийной съемки замедлится.
- Когда отображается [r99+], вы можете сделать 100 или более снимков непрерывно.

💡 Фокусировка в режиме серийной съемки

Способ выполнения фокусировки меняется в зависимости от настройки режима фокусировки (P88) и настройки [Приор. фок./спуска] (P226) в меню [Пользов.] ([Фокус/Спуск затвора]).

Режим фокусировки	[Приор. фок./спуска]	Фокус
[AFS]	[AFS/AFF]: [FOCUS]	По первому снимку
	[AFS/AFF]: [BALANCE]	
	[AFS/AFF]: [RELEASE]	
[AFF] ^{*1}	[AFS/AFF]: [FOCUS]	Скорость серийной съемки установлена на [H]: расчетное фокусирование ^{*3}
	[AFS/AFF]: [BALANCE]	Скорость серийной съемки установлена на [M], [L]: обычная фокусировка ^{*2}
	[AFS/AFF]: [RELEASE]	
[AFC] ^{*1}	[AFC]: [FOCUS]	Скорость серийной съемки установлена на [H]: расчетное фокусирование ^{*3}
	[AFC]: [BALANCE]	Скорость серийной съемки установлена на [M], [L]: обычная фокусировка ^{*2}
	[AFC]: [RELEASE]	
[MF]	—	Фокус, установленный вручную

*1 Если объект съемки темный, фокус устанавливается по первому снимку.

*2 Скорость серийной съемки может стать меньше, поскольку камера непрерывно фокусируется на объекте.

*3 Приоритет отдается скорости серийной съемки с определением диапазона для фокусировки.



- Рекомендуется использовать пульт дистанционного управления затвором (DMW-RSL1: поставляется отдельно), если нужно удерживать кнопку затвора полностью нажатой при выполнении снимков в режиме серийной съемки. Информацию о пульте дистанционного управления затвором см. на [P320](#).
- Если скорость серийной съемки установлена на [H] (при режиме фокусировки [AFS] или [MF]), настройки экспозиции фиксируются при выполнении первого снимка и также применяются для последующих снимков. В других случаях фотокамера настраивает экспозицию для каждого кадра.
- **Для сохранения на карте памяти снимков, выполненных в режиме серийной съемки, может понадобиться некоторое время. При непрерывном выполнении снимков во время сохранения максимальное количество записываемых снимков уменьшается. Для непрерывной съемки рекомендуется использовать высокоскоростную карту памяти.**

 **Не действует в данных случаях:**

- Режим серийной съемки отключается в следующих случаях.
 - [Грубый монохромный]/[Мягкий монохромный]/[Эффект миниатюры]/[Нерезкое изображение]/[Звездный фильтр]/[Солнечное сияние] (Режим творческого управления)
 - Информация о записи видеокадров
 - При использовании [Множ.экспоз.]

Запись фотоснимков 6K/4K

Применимые режимы: 

С помощью функции 6K Фото можно делать серию снимков с высокой скоростью 30 кадров в секунду и сохранять нужные снимки, каждый из которых содержит 18 млн пикселей (прибл.), выбранные из файла серийной съемки.

С помощью функции 4K Фото можно делать серию снимков с высокой скоростью 60 кадров в секунду и сохранять нужные снимки, каждый из которых содержит 8 млн пикселей (прибл.).

- “6K PHOTO” — это функция высокоскоростной серийной съемки, которая позволяет сохранять снимки, выбранные из изображений, записанных в формате для фотоснимков, 4:3 или 3:2, с фактическим размером снимка, соответствующим определенному количеству пикселей (прибл. 18 мегапикселей), которое дают изображения с размером 6K (прибл. 6.000 (по горизонтали)×3.000 (по вертикали)).
- Для записи фотоснимков 6K/4K используйте карту UHS класса скорости 3. (P30)

1 Установите диск выбора режима срабатывания затвора на .

2 Выберите размер снимка и скорость серийной съемки. (P55)

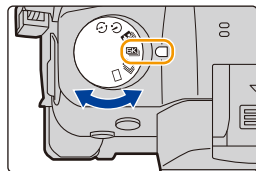

MENU →  [Зап.] → [6K/4K ФОТО] → [Разм. кадр./Скор.серийн.съем.]

	Использование (рекомендуемое)	Размер снимка	Скорость серийной съемки (снимков в секунду)
[6K 18M]	Для большего размера снимка	[6K] (18M) [4:3]: (4992×3744) [3:2]: (5184×3456)	30
[4K H 8M]	Для более высокой скорости серийной съемки	[4K] (8M) [4:3]: (3328×2496) [3:2]: (3504×2336)	60
[4K 8M]	Для длительной серийной съемки	[16:9]: (3840×2160) [1:1]: (2880×2880)	30

3 Выберите способ записи. (P55)

MENU →  [Зап.] → [6K/4K ФОТО] → [Метод записи]



<p>[Сер.съемка 6К/4К]^{*1}</p>	<p>Для выполнения лучшего снимка быстродвижущегося объекта (напр., спортсменов, самолетов, поездов)</p> <p>Серийная съемка выполняется при нажатии и удерживании кнопки затвора.</p> <p>Звук затвора будет раздаваться многократно.</p> <p>(A) Нажмите и удерживайте (B) Выполняется запись</p>	
Запись звука: недоступна		
<p>[Сер.съемк 6К/4К (S/S)]^{*1}</p> <p>Сокращение “S/S” означает “Start/Stop” (начало/остановка).</p>	<p>Для выполнения фотоснимков в непредсказуемых условиях (напр., растений, животных, детей)</p> <p>Серийная съемка начинается при нажатии кнопки затвора и останавливается при повторном нажатии. Раздается звук начала и остановки.</p> <p>(C) Начало (первый раз) (D) Остановка (второй раз) (E) Выполняется запись</p>	
Запись звука: доступна ^{*2}		
<p>[Предв. сер.съемка 6К/4К]</p>	<p>Для записи по мере необходимости, когда появляется возможность удачного снимка (напр., момент броска мячом)</p> <p>Серийная съемка выполняется примерно в течение 1 секунды до и после момента нажатия кнопки затвора. Звук затвора раздается однократно.</p> <p>(F) Примерно 1 секунда (G) Выполняется запись</p>	
Продолжительность записи: примерно 2 секунды.	Запись звука: недоступна	

*1 Файл серийной съемки 6К/4К записывается и воспроизводится отдельными файлами в указанных ниже случаях. (Запись можно продолжать непрерывно.)

- При использовании карты памяти SDHC: если размер файла превышает 4 ГБ
- При использовании карты памяти SDXC: если время непрерывной записи превышает 3 часа 4 минуты или размер файла превышает 96 ГБ







*2 Когда воспроизведение выполняется на фотокамере, звук не воспроизводится.

4 Нажмите кнопку затвора наполовину, чтобы выйти из меню.

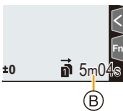

5 Запишите фотоснимок 6К/4К.

- Если используется автофокусировка, во время записи будет работать [Непрер. АФ]. Фокусировка будет выполняться непрерывно.

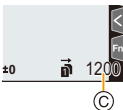
 <p>[Сер.съемка 6К/4К]</p>	<ol style="list-style-type: none"> Нажмите кнопку затвора наполовину. Полностью нажмите и удерживайте кнопку затвора столько времени, сколько нужно выполнять запись. <p>Ⓐ Доступное время записи</p> <ul style="list-style-type: none"> • Полностью нажмите кнопку чуть заранее. Запись начнется примерно через 0,5 секунды после полного нажатия кнопки. • Если убрать палец с кнопки затвора сразу после начала записи, может записаться период примерной длительностью до 1,5 секунды после отпускания пальца. 	 <p>Ⓐ</p>
 <p>[Сер.съемк 6К/4К (S/S)]</p>	<ol style="list-style-type: none"> Чтобы начать запись, полностью нажмите кнопку затвора. Для остановки записи еще раз полностью нажмите кнопку затвора. <p>Ⓑ Доступное время записи</p> <p> Добавление меток для выбора и сохранения снимков Метки можно добавить, если во время записи нажать [Fn2]. (До 40 меток для каждой записи.) При выборе и сохранении снимков из файла серийной съемки 6К/4К можно переходить к позициям, где добавлены метки.</p>	 <p>Ⓑ</p>
 <p>[Предв. сер.съемка 6К/4К]</p>	<p>Полностью нажмите кнопку затвора.</p> <p>Ⓒ Количество возможных записей</p> <ul style="list-style-type: none"> • Автофокусировка непрерывно настраивает фокус, а также экспозицию, за исключением режима ручной экспозиции. • Изображения могут отображаться не так плавно, как при съемке с обычным экраном записи. <p> Советы по записи В ситуациях, когда нужно зафиксировать фокус и экспозицию, например когда объект находится не в центре, используйте [AF/AE LOCK]. (P104)</p>	 <p>Ⓒ</p>

- Фотокамера выполнит серийную съемку фотоснимка 6К/4К и сохранит его как файл серийной съемки 6К/4К с установкой [Формат записи] [MP4].
- Файлы серийной съемки 6К/4К записываются с частотой кадров [30p] или [60p] и воспроизводятся на фотокамере независимо от настройки [Системная частота].
- Если включить [Авт. просм.], автоматически появляется экран выбора снимков. Для продолжения записи нажмите кнопку затвора наполовину, чтобы открыть экран записи.
- Информацию о том, как выбирать и сохранять снимки из записанных файлов серийной съемки 6К/4К, см. на P123.

- Чтобы снизить дрожание фотокамеры, рекомендуется пользоваться штативом и пультом дистанционного управления затвором (DMW-RSL1: поставляется отдельно) (P320) при использовании [Композиция света] (P255).

■ Установка предварительной серийной съемки ([Сер.съемка 6K/4K]/[Сер.съемк 6K/4K (S/S)])

Фотокамера начинает запись примерно за 1 секунду до нажатия кнопки затвора полностью, чтобы не была пропущена возможность выполнить снимок.

Выберите меню. (P55)

MENU →  [Зап.] → [6K/4K ФОТО] → [Предварит. серийн. съемка]

Настройки: [ON]/[OFF]

- Когда эта функция включена, на экране записи отображается [PRE].
- Настройки операции автофокусировки и меню, которые не могут задаваться во время использования этой функции, - такие же, как и при операции [Предв. сер.съемка 6K/4K].

Разрядка аккумулятора и температура фотокамеры

- При установке [Предв. сер.съемка 6K/4K] или [Предварит. серийн. съемка] аккумулятор разряжается быстрее и температура фотокамеры повышается. Используйте эти функции только при съемке с их помощью.

■ Установка циклической записи ([Сер.съемк 6K/4K (S/S)])

С установкой [Сер.съемк 6K/4K (S/S)] можно выполнять запись, удаляя самые ранние записанные данные, что позволяет продолжать съемку в ожидании возможности удачного снимка, не заменяя карту.

- После начала записи файл серийной съемки 6K/4K записывается и разделяется примерно каждые 2 минуты. Сохраняется примерно 10 последних минут (примерно до 12 минут). Предыдущая часть удаляется.

Выберите меню. (P55)

MENU →  [Зап.] → [6K/4K ФОТО] → [Циклическая запись(4K ФОТО)]

Настройки: [ON]/[OFF]

- Рекомендуется использовать аккумулятор с достаточным зарядом или сетевой адаптер (поставляется отдельно).
- Можно вести до 12 часов непрерывной записи.
- Когда эта функция включена, на экране записи отображается [C].

Не действует в данных случаях:

- [Циклическая запись(4K ФОТО)] выполнить невозможно, если на карте недостаточно свободного места.
- Настройка [Циклическая запись(4K ФОТО)] недоступна для [6K 18M].

Примечания о функции 6K/4K Фото

■ Как изменить формат

Чтобы изменить формат для фотоснимков 6K/4K, выберите [Формат] в меню [Зап.].

■ Как снизить размытость объекта при записи

Размытость объекта можно снизить, установив более короткую выдержку.

1 Установите диск выбора режима на [S].

2 Установите выдержку, поворачивая задний диск или передний диск.

- Примерная выдержка для съемки вне помещения при хорошей погоде: 1/1000 секунды или короче.
- В случае установки более короткой выдержки светочувствительность ISO повышается, из-за чего помехи на экране могут усилиться.

■ Звук затвора для записи

- При использовании [Сер.съемка 6K/4K] или [Предв. сер.съемка 6K/4K] настройки звука электронного затвора можно изменить в [Громк.затв.] и [Звук электр.затвора]. (P237)
При записи с установкой [Сер.съемк 6K/4K (S/S)] громкость звука начала/остановки можно установить в [Гром.сигнала].
- Высокоскоростную серийную съемку можно выполнять тихо, если использовать ее вместе с [Бесшумный режим].

■ Неподходящие сцены

Съемка в местах или помещениях с очень яркой освещенностью

Если объекты записываются в месте с очень яркой освещенностью или при флуоресцентном/светодиодном освещении, цветовой оттенок или яркость изображения могут измениться, или на экране могут появиться горизонтальные полосы.

Эффект горизонтальных полос можно снизить, удлинив выдержку.

Объекты, которые быстро движутся в горизонтальном направлении

Если записывать объект, быстро движущийся в горизонтальном направлении, на записанных снимках он может выглядеть искаженным.

■ Настройка фотокамеры для функции 6K/4K Фото

Для записи фотоснимков 6K/4K автоматически устанавливаются оптимальные настройки фотокамеры.

- Следующие пункты меню [Зап.] устанавливаются на указанные ниже значения:

[Разм. кадра]*	[6K] (18M)	[Качество]	[■]
	[4K] (8M)	[Тип затвора]	[ESHTR]

- Файлы серийной съемки 6K/4K записываются с указанными ниже настройками: Настройки в меню [Видео] не применяются к файлам серийной съемки 6K/4K.

[Формат записи]	[MP4]	[Непрер. АФ]	[ON]
[Кач-во зап.]*	[6K/200M/30p]	[Уровень яркости]	[0–255]
	[4K/150M/60p]		
	[4K/100M/30p]		

- * Переключается на настройку, соответствующую параметру [Разм. кадр./Скор.серийн.съем.].
- При записи с помощью функции 6K/4K Фото диапазоны для следующих функций отличаются от диапазонов, доступных для выполнения снимков:
 - Выдержка: от 1/30 (1/60 при установке [4K Н 8M]) до 1/16000
 - [Мин. выдержка]: от [1/1000] до [1/30] ([1/60] при установке [4K Н 8M])
 - Компенсация экспозиции: от –3 EV до +3 EV
 - Светочувствительность ISO: [AUTO], [200] до [12800] ([100] до [12800] при установке [Увел. чувств. ISO])
- При записи с помощью функции 6K/4K Фото следующие функции отключаются:
 - Вспышка
 - [Режим АФ] ([+])
 - Запись с брекетингом
 - [Всп. РФ] (только [Предв. сер.съемка 6K/4K])
 - Изменение программы
 - Баланс белого ([WB])
 - Режим фокусировки (AFF)
- Следующие параметры меню отключаются:

[Интеллект. авто]	[Ночн. сним. с рук]/[iHDR]
[Творческий контроль]	[Одновр.зап.без фил.]
[Зап.]	[Разм. кадра]/[Качество]/[AFS/AFF]/ [Польз.настр.АФ(фото)] (только [Сер.съемк 6K/4K (S/S)])/ [Цвет. простр]/[Вспышка]/[Подавл. шума]/[Тип затвора]/[Зад.спуска затвора]/[Брекетинг]/[HDR]
[Пользов.]	[Рамка зап.]/[Опред. лица]/[Установ. профиля]
[Настр.]	[Эконом. реж.] (только [Предв. сер.съемка 6K/4K])



- В случае установки [6K 18M], [Формат] нельзя установить на [16:9] или [1:1].
- При записи фотоснимков 6K/4K происходят следующие изменения:
 - [Геогр. пункт] в [Дата поездки] записать нельзя.
 - Настройка [Одновр. зап. без фил.] в [Настройка фильтров] недоступна.
 - Во время записи использовать вывод HDMI невозможно.
- Если используется вывод HDMI, настройки изменяются следующим образом:
 - [Предв. сер. съемка 6K/4K] меняется на [Сер. съемка 6K/4K].
 - Настройка [Предварит. серийн. съемка] меняется с [ON] на [OFF].
- Функция [Расш. телепр.] недоступна при установке [6K 18M].
- Функция [ZOOM] недоступна при установке [4K Н 8M] или [4K 8M].
- Функция [Цифр. увел] недоступна при установке [6K 18M].
- Даты записи нельзя наложить с помощью [Запись штампа врем.].
- При записи с установкой [Предв. сер. съемка 6K/4K], [Пошаг. увел.] в [Моториз. зум] отключается.
- Определение сцены в интеллектуальном автоматическом режиме работает так же, как и при записи видеороликов.
- При установке режима срабатывания затвора на 6K/4K Фото невозможно делать снимки во время видеосъемки. (Только при установке []) ((Приоритет фото)))

 **Не действует в данных случаях:**

- Функция 6K/4K Фото отключается при использовании следующих настроек:
 - [Грубый монохромный]/[Мягкий монохромный]/[Эффект миниатюры]/[Нерезкое изображение]/[Звездный фильтр]/[Солнечное сияние] (Режим творческого управления)
 - Информация о записи видеок кадров
 - При использовании [Множ. экспоз.]

Выбор снимков из файла серийной съемки 6K/4K и сохранение

В этом разделе описывается, как выбирать снимки из файла серийной съемки 6K/4K и сохранять их.

Информацию о записи файлов серийной съемки 6K/4K см. на [P116](#).

1 Выберите изображение со значком [▲] или [▲] на экране воспроизведения и нажмите ▲.

- Эту операцию также можно выполнить, коснувшись значка [▲] или [▲].
- Если изображение было записано с установкой [Предв. сер.съемка 6K/4K], перейдите к шагу 3.



2 С помощью ползунка сделайте черновой выбор сцен.

- Информацию об использовании экрана просмотра слайдов см. на [P125](#).
- Если изображение было записано с установкой [Сер.съемка 6K/4K] или [Сер.съемк 6K/4K (S/S)], его сцены можно выбрать на экране воспроизведения серийной съемки 6K/4K, коснувшись [Fn1] (P126).

Экран просмотра слайдов

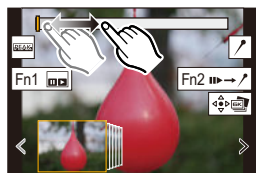

3 Прокрутите кадры перетаскиванием и выберите кадр, который нужно сохранить как снимок.

- Эту операцию также можно выполнить нажатием ◀/▶.
- Нажмите и удерживайте [<]/[>] для непрерывной покадровой перемотки вперед/назад.



4 Для сохранения снимка коснитесь [] или [].

- Появится экран подтверждения.

■ Снимок сохраняется в формате JPEG.

- Снимок сохраняется с информацией о записи (информацией Exif), включая данные о выдержке, диафрагме и светочувствительности ISO.

■ Мгновенное сохранение изображений, выполненных при помощи функции 6K/4K Фото ([Групп. сохран. 6K/4K ФОТО])

Снимки из файла серийной съемки 6K/4K, полученные из любого периода длительностью 5 секунд, можно сохранить одновременно.

1 Выберите меню. (P55)

MENU → [▶] [Восп.] → [Групп. сохран. 6K/4K ФОТО]

2 Нажатием ◀/▶ выберите файлы серийной съемки 6K/4K, а затем нажмите [MENU/SET].

- Если время серийной съемки составляет 5 секунд или менее, все кадры сохраняются как снимки.

3 Выберите первый кадр из снимков для одновременного сохранения.

- Выберите кадр так же, как и при выборе снимков из файла серийной съемки 6K/4K.
- Снимки сохраняются как группа снимков серийной съемки в формате JPEG. (P201)

Исправление фотоснимков 6К/4К после записи (доводка после записи)

■ Исправление искажений на снимках ([Уменьш. Rolling Shutter])

Фотокамера корректирует искажения на снимках, вызванные электронным затвором (эффектом роллинг-шаттера) при их сохранении.

1 На экране подтверждения сохранения в шаге 4 на P123 коснитесь [Уменьш. Rolling Shutter].

- Если нет никакого результата коррекции, вернитесь к экрану подтверждения.

2 Проверьте результат исправления и коснитесь [Сохран.].

- Можно проверить скорректированные/нескорректированные версии снимка, прикасаясь к [Уст./отмен.].

- Угол обзора скорректированного снимка может сузиться.
- В зависимости от движения объектов по краям кадра, скорректированное изображение может выглядеть неестественно.
- Исправление изображений, записанных на других устройствах, может оказаться невозможным.

■ Уменьшение помех, вызванных высокой чувствительностью ([Подав.шума 6К/4К ФОТО])

При сохранении снимков уменьшите помехи, вызванные высокой светочувствительностью ISO во время съемки.

Выберите меню. (P55)

MENU →  [Восп.] → [Подав.шума 6К/4К ФОТО]

Настройки: [AUTO]/[OFF]

- Эта функция не применяется к снимкам, сохраненным с помощью [Групп. сохран. 6К/4К ФОТО].
- Применение к изображениям, записанным на других устройствах, может оказаться невозможным.

Операции во время выбора снимков/выбор снимков на экране телевизора

Навигация на экране просмотра слайдов

Положение отображаемого кадра

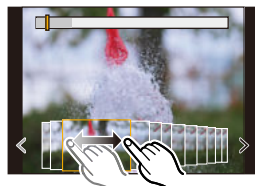
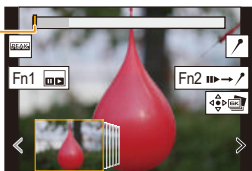

Управление кнопками	Сенсорное управление	Описание операции
	Перетаскивание/ < / >	Выбор кадра. • Если выбрать кадр с левого/правого края и затем выбрать другой кадр до/после выбранного кадра, предыдущий/следующий набор кадров будет показан на экране просмотра слайдов.
	< / > Прикоснитесь и удерживайте	Непрерывная покадровая прокрутка назад/вперед.
—	 Касание/ перетаскивание	Выбор кадра для отображения и отображение кадров до и после выбранного кадра на экране просмотра слайдов.
	Разведение/ сведение пальцев жестом щипка	Увеличение/уменьшение отображения.
	—	Выбор кадра при сохранении увеличенного отображения. (во время увеличенного отображения)
	Перетаскивание	Перемещение увеличенного участка (во время увеличенного отображения).
[Fn1]		Отображение экрана воспроизведения серийной съемки 6K/4K.
[Fn2]		Переключение на операцию с метками.
—		Добавление/удаление метки.
—		Сфокусированные участки выделяются цветом. ([Усиление контуров]) • Переключение происходит в следующем порядке: [OFF] → [ON] ([LOW]) → [ON] ([HIGH]).
[MENU/SET]		Сохранение снимка

• Во время операции с метками можно перейти к меткам, добавленным в начале или конце файла серийной съемки 6K/4K. Еще раз нажмите [Fn2], чтобы вернуться к исходной операции.

Управление кнопками	Сенсорное управление	Описание операции
		Переход к следующей метке.
		Переход к предыдущей метке.

■ Навигация на экране воспроизведения серийной съемки 6K/4K

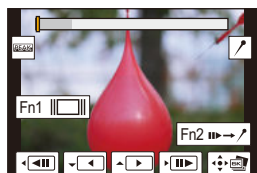

Во время паузы



Во время непрерывного воспроизведения

Управление кнопками	Сенсорное управление	Описание операции
▲	▶ /	Непрерывное воспроизведение/пауза (во время непрерывного воспроизведения).
▼	◀ /	Непрерывная прокрутка назад/пауза (во время непрерывной прокрутки назад).
▶ / ⦿	▶▶ / ▶▶	Быстрая прокрутка вперед/покадровая прокрутка вперед (во время паузы).
◀ / ⦿	◀◀ / ◀◀	Быстрая прокрутка назад/покадровая прокрутка назад (во время паузы).
—	Касание/ перетаскивание	Выбор кадров для отображения (во время паузы).
☺	Разведение/ сведение пальцев жестом щипка	Увеличение/уменьшение отображения (во время паузы).
☺	—	Выбор кадра при сохранении увеличенного отображения (во время увеличенного отображения).
▲/▼/◀/▶	Перетаскивание	Перемещение увеличенного участка (во время увеличенного отображения).
[Fn1]		Отображение экрана просмотра слайдов (во время паузы).
[Fn2]	▶▶→	Переключение на операцию с метками.
—	📌 / 🗑️	Добавление/удаление метки.
—	PEAK	Сфокусированные участки выделяются цветом. ([Усиление контуров]) • Переключение происходит в следующем порядке: [OFF] → [ON] ([LOW]) → [ON] ([HIGH]).
[MENU/SET]	📷 / 📷	Сохранение снимка (во время паузы).

- Чтобы увеличить изображение, дважды коснитесь экрана. Чтобы вернуться к исходному изображению, дважды коснитесь экрана с увеличенным изображением.
- Чтобы выбрать и сохранить на ПК снимки из файлов серийной съемки 6K/4K, используйте программное обеспечение "PHOTOfunSTUDIO". (P311)
Обратите внимание, что редактировать файл серийной съемки 6K/4K как видеоролик невозможно.
- Для воспроизведения и редактирования на ПК файлов серийной съемки 6K/4K, записанных с установкой [6K 18M], требуется ПК высокой производительности. Рекомендуется выбирать и сохранять снимки на фотокамере.

■ Выбор и сохранение снимков на экране телевизора

- Файлы серийной съемки 6K, записанные с установкой [6K 18M], выводятся на телевизор, подключенный с помощью HDMI, с разрешением [4K].
- Установите [Режим HDMI (воспр.)] на [AUTO] или параметр с разрешением [4K].
При подключении к телевизору, не поддерживающему видео 4K, выберите [AUTO].
- Установите [VIERA link] в [ТВ подключение] на [OFF].
- Если файлы серийной съемки 6K/4K вывести на телевизор, подключенный к фотокамере, они отобразятся только на экране воспроизведения серийной съемки 6K/4K.
- На телевизорах Panasonic, оснащенных гнездами для карт SD, прямое воспроизведение файлов серийной съемки 6K/4K с карты SD невозможно.



MENU



Управление фокусировкой после записи (пост-фокус/совмещение фокуса)

Применимые режимы: P A S M

Фотокамера может вести серийную съемку с таким же качеством снимков, как и при записи фотоснимков 6K/4K, автоматически перемещая фокус на различные участки. С помощью функции пост-фокуса, после завершения записи, можно выбрать нужные точки на экране и сохранить изображения, в которых выбранные точки будут в фокусе.

При совмещении фокуса для расширения диапазона фокусировки можно также объединить несколько снимков с разными точками фокусировки. Эта функция подходит для съемки неподвижных предметов.



Серийная съемка 6K/4K с автоматическим перемещением фокуса.

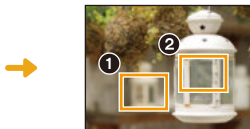

Коснитесь нужной точки фокусировки.



Создается снимок с нужной точкой фокусировки.

- При записи изображений, которые будут использоваться для совмещения фокуса, рекомендуется пользоваться штативом.
- Используйте карту UHS класса скорости 3. (P30)

Запись с помощью функции пост-фокуса

- 1 Установите диск выбора режима срабатывания затвора на].
- 2 Выберите размер снимка. (P55)

MENU → [Зап.] → [Пост-фокус]

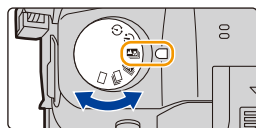

	Размер снимка	Описание
[6K 18M]	[6K] (18M) [4:3]: (4992×3744) [3:2]: (5184×3456)	Можно создать снимки большего размера.
[4K 8M]	[4K] (8M) [4:3]: (3328×2496) [3:2]: (3504×2336) [16:9]: (3840×2160) [1:1]: (2880×2880)	Отображение можно увеличить при помощи [Расш. телепр.].

- 3 Нажмите кнопку затвора наполовину, чтобы выйти из меню.



4 Выберите композицию и нажмите кнопку затвора наполовину.

- С помощью функции автофокусировки на экране определяются участки фокусировки. (Исключая края экрана)
- Если ни на одном участке экрана нельзя сфокусироваться, начинает мигать индикатор фокусировки (A). В таком случае запись невозможна.



5 Чтобы начать запись, полностью нажмите кнопку затвора.

- Во время записи точка фокусировки изменяется автоматически. Когда значок (B) исчезает, запись автоматически останавливается.

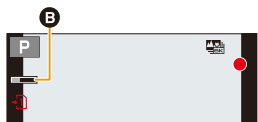

С момента нажатия кнопки затвора наполовину до конца записи:

- Сохраняйте одно и то же расстояние до объекта съемки и одну и ту же композицию.
- Не используйте трансфокатор.
- Будет записан видеоролик в формате [Формат записи], заданном на [MP4]. (Звук записан не будет).
- Видеоролик будет записан с частотой кадров [30p] или [60p]. Его можно воспроизвести на фотокамере независимо от настройки [Системная частота].
- При включении [Авт. просм.] отобразится экран, позволяющий выбрать нужный участок фокусировки. (P130)

■ Ограничения для функции пост-фокуса

- Поскольку съемка выполняется с таким же качеством изображения, как и для фотоснимков 6K/4K, в отношении функций записи и настроек меню действуют некоторые ограничения. Подробную информацию см. в разделе "Настройка фотокамеры для функции 6K/4K Фото" на P121.
- Помимо ограничений для функции 6K/4K Фото, к функции пост-фокуса применяются следующие ограничения:
 - Режим ручной фокусировки отключается.
 - Режим автофокусировки отключается.
 - Запись видео невозможна.
 - [Цифр. увел]/[Запись штампа врем.] отключается.
 - Следующие пункты меню [Пользов.] отключаются: [Затвор АФ]/[Кнопка Видео]
- В случае установки [6K 18M], [Формат] нельзя установить на [16:9] или [1:1].
- Функция [Расш. телепр.] недоступна при установке [6K 18M].
- Функция [ZOOM] недоступна при установке [4K 8M].

Не действует в данных случаях:

- Функция пост-фокуса отключается при использовании следующих настроек:
 - [Грубый монохромный]/[Мягкий монохромный]/[Эффект миниатюры]/[Нерезкое изображение]/[Звездный фильтр]/[Солнечное сияние] (Режим творческого управления)
 - При установке [Множ.экспоз.]

Выбор нужного участка фокусировки и сохранение снимка

1 Выберите изображение со значком [▲📷] на экране воспроизведения и нажмите ▲.

- Эту операцию также можно выполнить, коснувшись значка [▲📷].



2 Коснитесь нужного участка фокусировки.

- Если для выбранного участка нет сфокусированного снимка, появится красная рамка. В таком случае снимок сохранить нельзя.
- Края экрана выбрать нельзя.



Управление кнопками	Сенсорное управление	Описание операции
	Касание	Выбор участка фокусировки. • Его нельзя выбрать во время увеличенного отображения.
		Увеличение отображения.
		Уменьшение отображения (во время увеличенного отображения).
[Fn1]		Переключение на функцию совмещения фокуса. (P131)
[Fn2]		Сфокусированные участки выделяются цветом. (Усиление контуров) • Переключение происходит в следующем порядке: [OFF]→[ON] ([LOW]) → [ON] ([HIGH]).
[MENU/SET]		Сохранение снимка.

- Точную настройку фокуса можно выполнить с помощью ползунка во время увеличенного отображения. (Эту операцию также можно выполнить нажатием ◀/▶.)

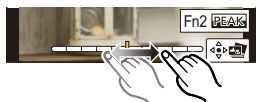

3 Для сохранения снимка коснитесь [📷].

- Снимок сохраняется в формате JPEG.

- Выбрать и сохранить снимок с экрана телевизора нельзя, даже если фотокамера подключена к телевизору с помощью кабеля HDMI.

Объединение нескольких снимков для расширения диапазона фокусировки (совмещение фокуса)

Несколько снимков, полученных из изображений, которые записаны с помощью функции пост-фокуса, объединяются в один снимок с более широким диапазоном фокусировки.

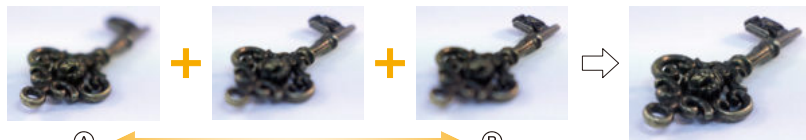

(A) Фокус: ближе

(B) Фокус: дальше

1 Коснитесь [⏏] в шаге 2 раздела “Выбор нужного участка фокусировки и сохранение снимка”.

- Эту операцию также можно выполнить нажатием [Fn1].

2 Коснитесь способа объединения.

[Авто объединение]	<p>Подходящие для объединения снимки автоматически выбираются и объединяются в один снимок.</p> <ul style="list-style-type: none"> • Приоритет отдается снимкам с более близким фокусом. • При выборе этого пункта снимки объединяются в один снимок, и получившийся снимок сохраняется.
[Объединение диапазон.]	Снимки с определенными участками фокусировки объединяются в один снимок.



3 (При выборе [Объединение диапоз.] Коснитесь нужного участка фокусировки.

- Укажите как минимум два участка.
- Также будут выбраны сфокусированные участки между двумя участками, и будет указан объединенный сфокусированный участок.
- Участки серого цвета означают, что при их выборе объединенный снимок будет выглядеть неестественно, а также участки, которые нельзя выбрать.
- Для отмены выбора повторно коснитесь участка фокусировки.
- Выбрать несколько участков можно перетаскиванием на экране.

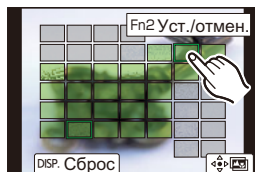
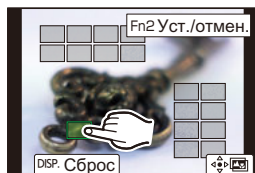

Управление кнопками	Сенсорное управление	Описание операции
▲/▼/◀/▶	Касание	Выбор участка.
[Fn2]	[Уст./отмен.]	Указание/отмена участка.
[DISP.]	[Все]	Выбор всех участков. (До выбора участков)
	[Сброс]	Отмена всех выбранных настроек. (После выбора участков)
[MENU/SET]		Объединение снимков и сохранение получившегося снимка.

4 Коснитесь [] для объединения снимков и сохранения получившегося снимка.

- Снимок сохраняется в формате JPEG. На новом снимке также записывается информация о записи (информация Exif) первоначального снимка с ближайшим расстоянием до участка фокусировки, включая данные о выдержке, диафрагме и светочувствительности ISO.
- Фотокамера может автоматически корректировать смещение снимков, вызванное ее дрожанием. При объединении скорректированных снимков угол обзора немного сужается.
- Созданный снимок может выглядеть неестественно, если во время съемки объект движется или расстояние между объектами большое.
- При объединении сильно расфокусированных снимков, например записанных с помощью макрообъектива, получившийся снимок может выглядеть неестественно. Неестественность снимка можно уменьшить, если выполнять запись с более высоким показателем диафрагмы в режиме приоритета диафрагмы АЭ или режиме ручной экспозиции.
- Использование совмещения фокуса для изображений, записанных на других устройствах, может оказаться невозможным.

Съемка с автоматическим таймером

Применимые режимы: **TA** **AV** **P** **A** **S** **M** **||** **Ⓛ**

1 Установите приводной диск выбора режима на [Ⓛ].

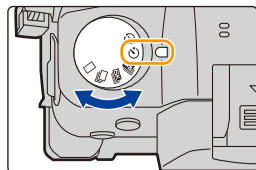

2 Нажмите кнопку затвора наполовину для фокусировки, а затем нажмите кнопку затвора полностью для съемки.

- Фокусировка и экспозиция устанавливаются при нажатии кнопки затвора наполовину.
- После мигания индикатора автоспуска начинается съемка.

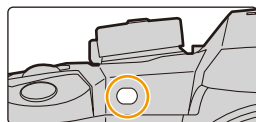

■ Настройка автоспуска Выберите меню. (P55)

MENU →	Ⓛ [Зап.] →	[Авт. таймер]
	Фотография снимается через 10 секунды после нажатия на кнопку затвора.	
	Через 10 секунды камера делает 3 снимка с интервалом приблизительно 2 секунды.	
	Фотография снимается через 2 секунды после нажатия на кнопку затвора. <ul style="list-style-type: none"> • При использовании штатива и других приспособлений данная настройка удобна для исключения дрожания, вызываемого нажатием кнопки затвора. 	

- При записи с автоматическим таймером рекомендуется использовать штатив.

Не действует в данных случаях:

- Она не может быть установлена на [Ⓛ] при следующих условиях.
 - При установке [Одновр. зап. без фил.] в [Настройка фильтров] на [ON]
 - При съемке с использованием функции брекетинга
 - При использовании [Множ.экспоз.]
- Автоспуск отключается в следующих случаях.
 - Информация о записи видеоклипов

Выполнение снимков в режиме интервальной съемки/покадровой анимации

Применимые режимы:   P A S M  

Снимки можно выполнять в режиме интервальной съемки или покадровой анимации. Кроме того, сделанные снимки можно объединить в видеоролик.





• **Заблаговременно установите дату и время. (P39)**

- Записанные снимки отображаются как серия снимков группы. (P201)
- Если [Функц. двойн. разъема] установить на [Релейная запись] и записывать снимки на более чем одну карту, получившиеся снимки будут записаны в отдельные группы. В таком случае нельзя создать непрерывный видеоролик.

■ Как открыть экран настройки перед записью

- 1 Установите диск выбора режима срабатывания затвора на [].
- 2 Откройте экран настройки.

Управление кнопками	Сенсорное управление
[MENU/SET]* → [MENU/SET]	 / 

* Появится экран, выбранный с помощью [Интерв.съемка/аним.] в меню записи. (Экран появится только после первого нажатия [MENU/SET] после переключения диска выбора режима срабатывания затвора на [].)

■ Как переключаться между режимом интервальной съемки и режимом покадровой анимации

Переключите настройку [Режим] в пункте [Интерв.съемка/аним.] меню [Зап.].

Автоматическая съемка с установленным интервалом ([Интервал. съемка])

Фотокамера может автоматически выполнять снимки таких объектов, как животные и растения, в течение определенного времени, а затем создать видеоролик.

- 1 Установите приводной диск выбора режима на [].
- 2 Откройте экран настройки. (P134)
 - Переключитесь на режим [Интервал. съемка], если он не выбран. (P134)

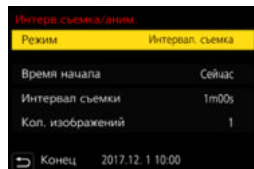

[Время начала]	[Сейчас]	Запись начинается при полном нажатии кнопки затвора.
	[Задать время начала]	Можно выбрать любое время в пределах 23 часов 59 минут вперед. ◀/▶: Выбор элемента (час/минуту) ▲/▼: Настройка [MENU/SET]: Выполнение установки
[Интервал съемки]/ [Кол. изображений]		Можно установить интервал записи и количество выполняемых снимков. ◀/▶: Выбор элемента (минуты/секунды/количества снимков) ▲/▼: Настройка [MENU/SET]: Выполнение установки

- В зависимости от условий съемки запись может не соответствовать установленному интервалу записи или установленному количеству снимков.

3 Нажмите кнопку затвора наполовину, чтобы выйти из меню.



- Появится экран записи. Ту же операцию можно выполнить, нажимая [Fn]/[Z], пока не появится экран записи.

4 Полностью нажмите кнопку затвора.

- Запись начинается автоматически.
- Во время ожидания записи питание выключается автоматически, если определенное время не выполняется никаких действий. Замедленная съемка выполняется даже с выключенным питанием. Когда приходит время записи, питание включается автоматически.
- Чтобы включить питание вручную, нажмите кнопку затвора наполовину.
- Операции в режиме ожидания записи (фотокамера включена)

Управление кнопками	Сенсорное управление	Описание операции
[Fn1]		Отображение экрана выбора, на котором можно приостановить или остановить запись.
		Отображение экрана выбора, на котором можно возобновить или остановить запись (во время паузы).

- После остановки записи появится экран подтверждения с вопросом, приступить ли к созданию видеоролика.
Чтобы создать видеоролик, выберите [Да].
Информацию о создании видеороликов см. на P138.

■ Изменение настроек интервальной съемки

Настройки можно изменить в пункте [Интерв.съемка/аним.] меню [Зап.].



- Эта функция не используется в камере системы безопасности.
- [Интервал. съемка] приостанавливается в следующих случаях.
 - При израсходовании заряда аккумулятора
 - Выключение фотокамеры

Во время [Интервал. съемка] можно заменить аккумулятор и карту, а затем возобновить процесс, включив данное устройство. (Обратите внимание, что снимки, выполненные после повторного включения, сохраняются как отдельная группа снимков). Заменяя аккумулятор, выключайте камеру.

- Если при установке значения [Интервал. съемки] на более длительный интервал фотокамера автоматически выключается во время ожидания следующей записи, интервальную съемку рекомендуется использовать в режиме автофокусировки.

Не действует в данных случаях:

- Данная функция не действует в следующих случаях:
 - При использовании [Множ.экспоз.]

Создание покадровой анимации ([Покадр. анимация])

При соединении отдельных снимков создается покадровый ролик.

1 Установите приводной диск выбора режима на [].

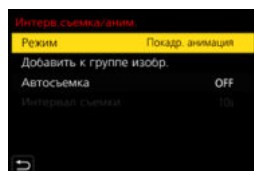

2 Откройте экран настройки. (P134)

- Переключитесь на режим [Покадр. анимация], если он не выбран. (P134)



[Автосъемка]	[ON]	Снимки выполняются автоматически с установленным интервалом записи.
	[OFF]	Предназначается для выполнения снимков вручную, кадр за кадром.
[Интервал. съемки]	(Только при установке [Автосъемка] на [ON]) ◀▶ : Выбор элемента (секунды) ▲/▼ : Настройка [MENU/SET] : Выполнение установки	

3 Нажмите кнопку затвора наполовину, чтобы выйти из меню.

- Появится экран записи. Ту же операцию можно выполнить, нажимая [ / ], пока не появится экран записи.



4 Полностью нажмите кнопку затвора.

- Можно записать до 9999 кадров.

5 Переместите объект согласно выбранной композиции.

- Повторите съемку таким же образом.
- Если во время съемки выключить фотокамеру, при включении фотокамеры отобразится сообщение о возобновлении записи. Выберите [Да], чтобы продолжить запись с места прерывания.

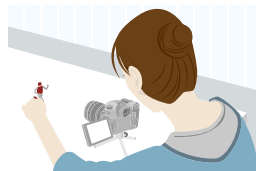

Умелая запись материалов

- На экране записи отображается до двух предыдущих снимков. Используйте их для определения степени перемещения объекта.
 - Нажатием на [▶] можно проверить записанные снимки. Ненужные снимки можно удалить нажатием [🗑️].
- Повторно нажмите [▶], чтобы вернуться к экрану записи.

6 Для завершения записи коснитесь [👉].

- Запись также можно завершить, выбрав [Интерв.съемка/аним.] из меню [Зап.] и затем нажав [MENU/SET].
- В случае установки [Автосъемка] на [ON] выберите [Выход] на экране подтверждения. (В случае выбора [Приостановить] полностью нажмите кнопку затвора, чтобы возобновить запись.)
- После остановки записи появится экран подтверждения с вопросом, приступить ли к созданию видеоролика. Чтобы создать видеоролик, выберите [Да]. Информацию о создании видеороликов см. на [P138](#).

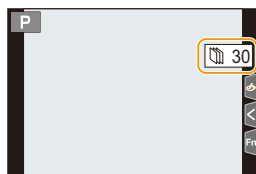

■ Изменение настроек покадровой анимации

Настройки можно изменить в пункте [Интерв.съемка/аним.] меню [Зап.].

■ Добавление снимков в группу покадровой анимации

При выборе [Добавить к группе изобр.] в шаге 2 появятся снимки группы, записанные с установкой [Покадр. анимация].

Выберите набор сгруппированных снимков, а затем нажмите [MENU/SET].

- Автоматическая съемка может не происходить с установленным интервалом, поскольку при определенных условиях для записи требуется время, например если при съемке используется вспышка.
- Снимок нельзя выбрать из [Добавить к группе изобр.], если это единственный выполненный снимок.



Не действует в данных случаях:

- Данная функция не действует в следующих случаях:
 - При использовании [Множ.экспоз.]

Создание видеороликов из записанных снимков

Чтобы создать видеоролик после выполнения снимков, выполните указанные ниже шаги.

1 Выберите способы создания ролика.

- Формат записи установлен на [MP4].

[Кач-во зап.]	Устанавливается качество ролика. • При установке [Системная частота] на [24.00Hz (CINEMA)] настройка устанавливается на [FHD/24M/24р].
[Частота кадров]	Устанавливается количество кадров в секунду. Чем больше количество кадров, тем более плавным будет ролик.
[Последовательность]	[NORMAL]: Соединение снимков в порядке записи. [REVERSE]: Соединение снимков в порядке, обратном записи.

2 Нажатием ▲/▼ выберите [Выполн.], а затем нажмите [MENU/SET].

- Видеоролики также можно создать с помощью [Видео интер. съемки] (P262) или [Покадровое видео] (P262) в меню [Восп.].
- При создании видеороликов с установкой [Кач-во зап.] на [4K] время записи ограничивается 29 минутами 59 секундами.
 - При использовании карты памяти SDHC нельзя создать видеоролики с размером файла больше 4 ГБ.
 - При использовании карты памяти SDXC можно создать видеоролики с размером файла больше 4 ГБ.
- Видеоролик с установкой [Кач-во зап.] на [FHD] нельзя создать, если время записи превышает 29 минут 59 секунд или размер файла превышает 4 ГБ.

Выполнение снимков с одновременной автоматической настройкой параметра (запись с брекетингом)

Применимые режимы:

Нажав кнопку затвора, можно сделать несколько снимков с одновременной автоматической настройкой параметра.

1 Выберите меню. (P55)

MENU → [Зап.] → [Брекетинг] → [Тип брекетинга]	
Брекетинг экспозиции	Нажмите кнопку затвора для выполнения записи с одновременной настройкой экспозиции. (P140)
Брекетинг диафрагмы	Нажмите кнопку затвора для выполнения записи с одновременной настройкой диафрагмы. (P141) • Работает в режиме приоритета диафрагмы АЭ или при установке светочувствительности ISO на [AUTO] в режиме ручной экспозиции.
FOCUS Брекетинг фокуса	Нажмите кнопку затвора для выполнения записи с одновременной настройкой положения фокусировки. (P141)
WB Брекетинг баланса белого	Нажмите кнопку затвора один раз для автоматического выполнения трех снимков с различными настройками баланса белого. (P142)
WB Брекетинг баланса белого (цветовая температура)	Нажмите кнопку затвора один раз для автоматического выполнения трех снимков с различными настройками баланса белого (цветовой температуры). (P142) • Доступен при настройке баланса белого на [], [], [] или [].

2 Нажатием ▲/▼ выберите [Доп. настройки], а затем нажмите [MENU/SET].

- Информацию о [Доп. настройки] см. на странице с описанием каждой функции.
- Нажмите кнопку затвора наполовину, чтобы выйти из меню.

3 Сфокусируйтесь на объекте и сделайте снимок.

- При выборе брекетинга экспозиции индикация брекетинга будет мигать, пока не будет выполнено все установленное количество снимков. Если изменить настройки брекетинга или выключить фотокамеру до выполнения всех заданных снимков, фотокамера вновь начинает запись с первого снимка.

■ Для отмены [Тип брекетинга]

Выберите [OFF] при выполнении шага 1.



Не действует в данных случаях:

- Запись с брекетингом отключается в следующих случаях.
 - [Грубый монохромный]/[Мягкий монохромный]/[Эффект миниатюры]/[Нерезкое изображение]/[Звездный фильтр]/[Солнечное сияние] (Режим творческого управления)
 - Информация о записи видеокадров
 - При записи фотоснимков 6K/4K
 - При записи с помощью функции пост-фокуса
 - При использовании [Множ.экспоз.]
 - При использовании [Интервал. съемка]
 - При использовании [Покадр. анимация] (только в случае установки [Автосъемка])
- Брекетинг экспозиции отключается в следующих случаях:
 - Съемка со вспышкой
- Брекетинг баланса белого и брекетинг баланса белого (цветовая температура) отключаются в следующих случаях:
 - Интеллектуальный автоматический режим плюс
 - Режим творческого управления
 - При записи в режиме серийной съемки
 - При установке [Качество] на [RAW $\frac{1}{2}$], [RAW $\frac{1}{4}$] или [RAW]

Брекетинг экспозиции

■ Информация о [Доп. настройки] (шаг 2 на P139)

[Шаг]	Устанавливается количество выполняемых снимков и диапазон компенсации экспозиции. [3•1/3] (выполняется три снимка с интервалом 1/3 EV) – [7•1] (выполняется семь снимков с интервалом 1 EV)
[Последов]	Устанавливается порядок выполнения снимков.
[Настр. для 1 кадра]*	[<input type="checkbox"/>]: при каждом нажатии кнопки затвора выполняется один снимок. [<input checked="" type="checkbox"/>]: при одном нажатии кнопки затвора выполняются все снимки, заданные для съемки.

* Нельзя использовать для серийной съемки. Если при использовании серийной съемки нажать и удерживать кнопку затвора, запись будет выполняться непрерывно до выполнения заданного количества снимков.

[Шаг]: [3•1/3], [Последов]: [0/-/+]

1-й Снимок



±0 EV

2-й Снимок



- 1/3 EV

3-й Снимок



+ 1/3 EV

- При съемке с использованием брекетинга экспозиции после установки значения компенсации экспозиции съемка выполняется на основе выбранного значения компенсации экспозиции.

Брекетинг диафрагмы

Режим записи: **A** **M**

■ Информация о [Доп. настройки] (шаг 2 на P139)

[Кол.
изображений]

[3], [5]: выполняется заданное количество снимков с различными показателями диафрагмы в диапазоне, устанавливаемом по первоначальному показателю диафрагмы.

[ALL]: снимки выполняются со всеми показателями диафрагмы.

• Если при использовании серийной съемки нажать и удерживать кнопку затвора, запись будет выполняться до выполнения заданного количества снимков.

Доступные показатели диафрагмы различаются в зависимости от объектива.

Пример: при использовании сменных объективов (H-ES12060)

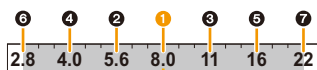

При установке первоначального положения на F8.0:

① первый снимок, ② второй снимок, ③ третий снимок... ⑦ седьмой снимок

Брекетинг фокуса

■ Информация о [Доп. настройки] (шаг 2 на P139)

[Шаг]

Устанавливается интервал между положениями фокусировки.

• Изменение положения фокусировки при каждом шаге будет меньше при меньшем расстоянии между начальным положением и объектом съемки и, наоборот, больше при большем расстоянии.

[Кол.
изображений]*

Устанавливается количество выполняемых снимков.

[Последов]

[0/-/+]: при выполнении снимков положение точки фокусировки поочередно перемещается то ближе, то дальше в рамках диапазона с центром в начальной точке.

[0/+]: при выполнении снимков положение точки фокусировки перемещается дальше от начальной точки.

* Нельзя использовать для серийной съемки. Если при использовании серийной съемки нажать и удерживать кнопку затвора, запись будет выполняться непрерывно до выполнения заданного количества снимков.

[Последов]: [0/-/+]



[Последов]: [0/+]

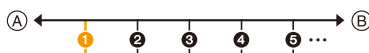

(A) Фокус: ближе

(B) Фокус: дальше

① первый снимок, ② второй снимок... ⑤ пятый снимок...



- Снимки, выполненные в режиме брекетинга фокуса, отображаются как набор сгруппированных снимков. (P201)
- Если [Функц. двойн. разъема] установить на [Релейная запись] и записывать снимки на более чем одну карту, получившиеся снимки будут отображаться отдельными группами.





Брекетинг баланса белого

■ Информация о [Доп. настройки] (шаг 2 на P139)

Поверните диск управления для регулирования диапазона коррекции и нажмите [MENU/SET].

 : По горизонтали ([A] до [B])

 : По вертикали ([G] до [M])

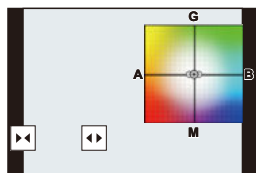

- Диапазон коррекции можно также задать, прикасаясь к  /  /  / .



Брекетинг баланса белого (цветовая температура)

■ Информация о [Доп. настройки] (шаг 2 на P139)

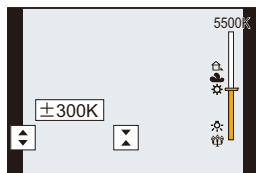

Поверните диск управления для регулирования диапазона коррекции и нажмите [MENU/SET].

- Диапазон коррекции можно также задать, прикасаясь к  / .















Стабилизатор изображения

Фотокамера может включить стабилизатор изображения в объективе или стабилизатор изображения в корпусе либо включить их оба, чтобы эффективнее уменьшить дрожание. (Режим Dual I.S.)

Также поддерживается режим Dual I.S.2 ( ,  , ), обеспечивающий более эффективную коррекцию.

Для видеосъемки можно использовать 5-осный гибридный стабилизатор изображения, в котором используются стабилизатор изображения в объективе, стабилизатор изображения в корпусе и электронный стабилизатор изображения.

• Какие стабилизаторы изображения включаются, зависит от используемого объектива. Значок стабилизатора изображения, включенного в данный момент, отображается на экране записи.

	При выполнении снимков	Информация о записи видеокладов
Объективы Panasonic, совместимые с режимом Dual I.S. (Соответствующие стандарту крепления Micro Four Thirds System) <ul style="list-style-type: none"> Последнюю информацию о совместимых объективах см. на нашем веб-сайте. (P19) Если значок [DUAL2] или [DUAL] не отображается на экране записи даже при использовании совместимого объектива, обновите встроенное программное обеспечение объектива до последней версии. (P19) 	Объектив + корпус (двойной стабилизатор изображения)    	Объектив + корпус (двойной стабилизатор изображения)   , 5-осный гибридный   *
Объективы, совместимые с функцией стабилизатора изображения (соответствующие стандарту крепления Micro Four Thirds System/Four Thirds System)	Объектив или корпус  / 	Объектив или корпус  , 5-осный гибридный  *
Объективы, не совместимые с функцией стабилизатора изображения (соответствующие стандарту крепления Micro Four Thirds System/Four Thirds System)	Корпус () / ()	Корпус () , 5-осный гибридный  *
При использовании переходного кольца объектива Leica (поставляется отдельно) или переходного кольца другого изготовителя		

* При установке [Электрон.стаб(видео)] на [ON]



**Предупреждение дрожания (дрожания фотокамеры)**

Когда появляется предупреждение о дрожании (ⓘ), используйте [Стабилиз.], штатив, автоспуск (P133) или пульт дистанционного управления затвором (DMW-RSL1: поставляется отдельно). (P320)

• Скорость затвора будет меньше в следующих случаях. Удерживайте фотокамеру неподвижно от момента нажатия кнопки затвора до появления снимка на экране. Рекомендуется пользоваться штативом.

– Медленная синхронизация

– Замедленная синхронизация/уменьшение эффекта красных глаз

– При установке на медленную скорость затвора

Применимые режимы: **P** **A** **S** **M**

• При использовании сменного объектива с переключателем O.I.S. (например, H-ES12060) функция стабилизатора включается, если переключатель O.I.S. объектива установлен на [ON]. (Параметр ⓘ установлен на момент покупки.)

Выберите меню. (P55)

MENU → [Зап.] → [Стабилиз.]

[Режим работы]	ⓘ (Нормальный)	Дрожание фотокамеры компенсируется в отношении движений вверх/вниз, влево/вправо и вращательных движений.	
	ⓘ (Панорам и ров.)	Компенсируется дрожание камеры при движении вверх/вниз. Данный режим идеален для панорамирования (метод съемки с поворотом камеры для слежения за движением объекта, который постоянно движется в фиксированном направлении).	
	[OFF]	[Стабилиз.] не работает. ⓘ • При использовании объектива с переключателем O.I.S. установите переключатель на [OFF].	
[Электрон.стаб (видео)]	Дрожание во время видеосъемки компенсируется по вертикальной, горизонтальной, продольной, поперечной осям и оси рыскания с помощью стабилизатора изображения в объективе, стабилизатора изображения в корпусе и электронного стабилизатора изображения (5-осного гибридного стабилизатора изображения). [ON]/[OFF] • При выборе [ON] угол обзора записанных видеороликов может сузиться.		
[Настр. фокус. расст.]	Если фокусное расстояние не устанавливается автоматически, его можно установить вручную. (P145) • Когда устанавливается выбранное вручную фокусное расстояние, после включения фотокамеры появляется экран подтверждения с вопросом об изменении настройки фокусного расстояния. Выбрав [Да], можно установить [Настр. фокус. расст.] в [Стабилиз.].		

Установка фокусного расстояния объектива

1 Выберите меню. (P55)

MENU → [Зап.] → [Стабилиз.] → [Настр. фокус. расст.]

2 Введите фокусное расстояние.

◀/▶: Выбор элемента (число); ▲/▼: Настройка

- Фокусное расстояние можно установить в пределах от 0,1 мм до 1000 мм.

3 Нажмите [MENU/SET].



■ Регистрация фокусного расстояния

1 Выполните шаг 2 в разделе “Установка фокусного расстояния объектива”.

2 Нажатием ► выберите фокусное расстояние, которое нужно перезаписать, а затем нажмите [DISP.].

- Можно зарегистрировать до 3 настроек фокусного расстояния.







■ Установка зарегистрированного фокусного расстояния

На экране в шаге 2 раздела “Установка фокусного расстояния объектива” нажмите ► для выбора зарегистрированного фокусного расстояния, а затем нажмите [MENU/SET].



- **Стабилизатор изображения может издавать рабочие звуки или вызывать вибрацию во время работы, но это не является неисправностью.**
- При использовании штатива рекомендуется отключить стабилизатор изображения.
- Функция стабилизатора может работать неэффективно в следующих случаях.
При нажатии кнопки затвора старайтесь избегать дрожания фотокамеры.
 - При значительном дрожании
 - Если увеличение слишком большое
 - При использовании цифрового увеличения
 - При съемке со слежением за двигающимися объектами
 - При слишком низкой скорости затвора, во время съемки внутри помещения или в темном месте
- Эффекта панорамирования в [] труднее достичь в следующих случаях.
 - В ярко освещенных местах, например, на открытой местности в ясный летний день
 - Если скорость затвора быстрее 1/100 секунды
 - Если вследствие того, что объект движется медленно, вы перемещаете камеру слишком медленно (Фон не становится расплывчатым)
 - При неудовлетворительном слежении камеры за объектом

 **Не действует в данных случаях:**

- В следующих случаях [Стабилиз.] переключится на [] (нормальный) даже при установке на [] (панорамирование):
 - Информация о записи видеоклипов
 - При записи фотоснимков 6K/4K
 - При записи с помощью функции пост-фокуса
- В следующем случае [Стабилиз.] переключится с [] на [] даже при использовании совместимого объектива:
 - При установке [Измен. част. кадров]
- Функция 5-осного гибридного стабилизатора изображения недоступна в следующих случаях:
 - При использовании цифрового увеличения
 - При установке [Измен. част. кадров]
 - При установке [Живое кадриров. 4K]

Съемка с увеличением

Оптическое увеличение

Применимые режимы: **T** **A** **P** **A** **S** **M**  

Можно выполнять увеличение для приближения людей и объектов либо уменьшение для съемки пейзажей и т. п.

Сторона **T**: Приближает удаленный объект

Сторона **W**: Расширяет угол обзора

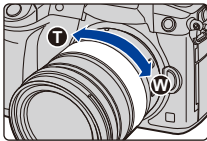
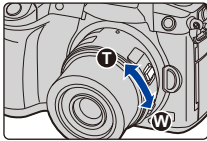
<p>Сменный объектив с кольцом трансфокатора (H-ES12060/ H-FS12060/ H-HSA12035)</p>	<p>Поверните кольцо трансфокатора.</p>	
<p>Сменный объектив, совместимый с приводным трансфокатором (трансфокатором с электрическим управлением)</p>	<p>Сдвиньте рычажок трансфокатора. (Скорость масштабирования зависит от расстояния перемещения рычажка.)</p> <ul style="list-style-type: none"> • Если назначить [Упр. увеличением] функциональной кнопке, оптическим увеличением можно управлять медленно, нажимая ◀/▶, или быстро, нажимая ▲/▼. <p>Информацию о выполнении операций см. в шаге 2 и последующих шагах на P149.</p>	
<p>Сменный объектив без поддержки функции увеличения</p>	<p>Оптическое увеличение недоступно.</p>	

Повышение телескопического эффекта

[Расш.телепр.]

Применимые режимы:   **P** **A** **S** **M**  

Дополнительное телескопическое преобразование позволяет делать снимки с еще большим увеличением без ухудшения качества снимков.

<p>При выполнении снимков</p>	<p>[Расш.телепр.] ([Зап.])</p>	<p>1,4×: [EX] M 2,0×: [EX] S 1,4×: При записи фотоснимков 6К/4К* ([16:9]/[1:1]) 1,5×: При записи фотоснимков 6К/4К* ([3:2]) 1,6×: При записи фотоснимков 6К/4К* ([4:3]) * Только в случае установки [4K H 8M], [4K 8M]</p>
--------------------------------------	------------------------------------	--

• Установите размер снимка на **[M]** или **[S]** (размеры снимков, обозначенные с помощью **[EX]**) и установите качество на **[FINE]** или **[FINE]**.

<p>Информация о записи видеок кадров</p>	<p>[Расш.телепр.] ([Видео])</p>	<p>1,4× (размер видеоролика установлен на [4K] или [C4K] в [Кач-во зап.]) 2,7× (размер видеоролика установлен на [FHD] в [Кач-во зап.])</p>
---	-------------------------------------	---

■ Пошаговое повышение коэффициента увеличения

• Эту функцию можно использовать только для записи снимков.

1 Выберите меню. (P55)

MENU → [Зап.] → [Расш.телепр.] → **[ZOOM]**

2 Установите функциональную кнопку на [Упр. увеличением]. (P60)

3 Нажмите функциональную кнопку.

4 Нажмите ◀/▶ или ▲/▼.

▲/▶: Телережим (увеличивается удаленный объект)

▼/◀: Широкоугольный режим (расширяется угол обзора)

- Операция увеличения прекращается при повторном нажатии на функциональную кнопку или истечении определенного времени.



Ⓐ Диапазон оптического увеличения (фокусное расстояние)*

Ⓑ Диапазон дополнительного телескопического преобразования для фотосъемки (степень увеличения)



* Эта полоса прокрутки увеличения отображается при использовании сменного объектива, совместимого с приводным трансфокатором.

- Устанавливается постоянная скорость масштабирования.
- Указываемое значение увеличения является приближенным.

■ Установка увеличения на максимальный уровень

Выберите меню. (P55)

MENU → [Зап.] → [Расш.телепр.] → **[TELE CONV.]**

MENU → [Видео] → [Расш.телепр.] → **[ON]**

[OFF]



[TELE CONV.]/[ON]

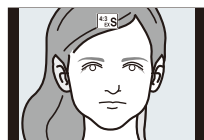

- Если назначить [Расш.телепр.] для [Настр.кн. Fn] (P60) в меню [Пользов.] ([Управление]), можно отображать экран настройки дополнительного телескопического преобразования для снимков и видеозаписей, нажимая соответствующую функциональную кнопку. Во время отображения этого экрана можно изменить настройку [Разм. кадра] нажатием кнопки [DISP].

Не действует в данных случаях:

- Данная функция не действует в следующих случаях:
 - [Эффект мыльницы]/[Ярк.изобр.с эфф.мыльн.] (Режим творческого управления)
 - При установке [Качество] на [RAW]
 - При записи фотоснимков 6K/4K (только при установке [6K 18M])
 - При записи с помощью функции пост-фокуса (только при установке [6K 18M])
 - При установке [HDR] на [ON]
 - При использовании [Множ.экспоз.]
 - При установке для [Измен. част. кадров] частоты кадров 150 кадров/с
 - При установке [Живое кадриров. 4K]
- В следующих случаях [ZOOM] не работает:
 - При записи фотоснимков 6K/4K (только при установке [4K H 8M], [4K 8M])
 - При записи с помощью функции пост-фокуса (только при установке [4K 8M])

[Цифр. увел]

Применимые режимы:   P A S M  

Хотя качество изображения ухудшается с каждым разом повышения степени увеличения, можно получить почти четырехкратное увеличение по сравнению с первоначальным коэффициентом увеличения. (Непрерывное масштабирование невозможно.)

MENU →  [Зап.] → [Цифр. увел] → [4×]/[2×]

- При съемке с использованием цифрового увеличения рекомендуется пользоваться штативом и автоматическим таймером (P133).

Не действует в данных случаях:

- Данная функция не действует в следующих случаях:
 - [Эффект мыльницы]/[Ярк.изобр.с эфф.мыльн.]/[Эффект миниатюры] (Режим творческого управления)
 - При записи фотоснимков 6K/4K (только при установке [6K 18M])
 - При записи с помощью функции пост-фокуса
 - При использовании [Множ.экспоз.]

Изменение настроек для объектива с электроприводом трансфокатора

Применимые режимы:

Установка отображения на экране и операций с объективом при подключенном сменном объективе, поддерживающем приводной трансфокатор (электрическое масштабирование).

- Такой выбор возможен только при использовании объектива, совместимого с приводным трансфокатором (трансфокатором с электрическим управлением).

MENU → **[Пользов.]** → **[Объектив / Прочее]** → **[Моториз. зум]**

<p>[Отобр. фокус. расст.]</p>	<p>При масштабировании отображается фокусное расстояние и вы можете подтвердить масштаб.</p> <p>Ⓐ Индикатор фокусного расстояния Ⓑ Фокусное расстояние на данный момент</p>	
<p>[Пошаг. увел.]</p>	<p>Когда зум используется при включенном данном параметре [ON], зум будет останавливаться в положениях, соответствующих предварительно заданным расстояниям.</p> <p>Ⓒ Индикатор пошагового увеличения</p> <ul style="list-style-type: none"> • Эта настройка не работает при записи видеороликов или записи с помощью [Предв. сер.съемка 6K/4K]. 	
<p>[Увел скорость]</p>	<p>Можно настраивать скорость увеличения для операций, выполняемых с помощью трансфокатора.</p> <ul style="list-style-type: none"> • Если установить [Пошаг. увел.] на [ON], скорость масштабирования не изменится. <p>[Фото]: [H] (высокая скорость)/[M] (средняя скорость)/[L] (низкая скорость) [Видео]: [H] (высокая скорость)/[M] (средняя скорость)/[L] (низкая скорость)</p>	
<p>[Кольцо зуммиров.]</p>	<p>Такой выбор возможен, только если прикреплен объектив, совместимый с трансфокатором, имеющий рычажок трансфокатора и кольцо трансфокатора.</p> <p>При установке на [OFF] операции, контролируемые с помощью кольца трансфокатора, отключаются во избежание случайного срабатывания.</p>	

Масштабирование с помощью сенсорных операций (сенсорное увеличение)

(Действуют функции оптического увеличения и дополнительного телескопического преобразования для фотосъемки)

- Если используется сменный объектив, несовместимый с приводным трансфокатором (H-ES12060/H-FS12060/H-HSA12035), управление дополнительным телескопическим преобразованием при выполнении снимков возможно только в случае установки [Расш.телепр.] (P148) на [ZOOM].



1 Прикоснитесь к [].

2 Прикоснитесь к [].

- Отображается ползунок.

3 С помощью ползунка выполните операции масштабирования.

- Скорость масштабирования зависит от положения касания.

	Медленное масштабирование
	Быстрое масштабирование

- Прикоснитесь к [] еще раз для завершения операций сенсорного увеличения.



 **Не действует в данных случаях:**

- Данная функция не действует в следующих случаях:
 - При установке [Живое кадриров. 4К]

Съемка с внешней вспышкой (поставляется отдельно)

Применимые режимы: **TA** **AF** **P** **A** **S** **M**  

Вы можете прикрепить вспышку (DMW-FL580L/DMW-FL360L/DMW-FL200L: поставляется отдельно) и делать с ней снимки.

- Для получения информации о том, как прикрепить внешнюю вспышку, обратитесь к инструкции по эксплуатации внешней вспышки.

■ Снятие колодки для принадлежностей

Камера поставляется с установленной на колодку для принадлежностей крышкой.

Снимите крышку колодки для принадлежностей, потянув ее в направлении стрелки ②, одновременно нажимая ее в направлении стрелки ①.

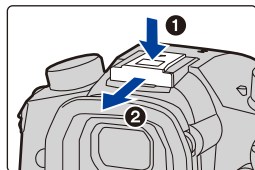

- Храните крышку посадочного места вдали от детей во избежание ее проглатывания.



В следующих случаях вспышка устанавливается на [☹]
(принудительное отключение вспышки).

- Информация о записи видеоклипов
- При записи фотоснимков 6K/4K
- При записи с помощью функции пост-фокуса
- При использовании электронного затвора
- При установке эффекта изображения в пункте [Эффект фильтра] настроек [Настройка фильтров]
- При установке [Бесшумный режим] на [ON]
- При установке [HDR] на [ON]



Умелое использование вспышки

- При съемке с блендой объектива при использовании вспышки, нижняя часть снимка может быть затененной, а управление вспышкой может быть отключено, поскольку бленда объектива может затенять вспышку. Рекомендуется отсоединить бленду объектива.



**При использовании других имеющихся в продаже внешних вспышек без функций обмена данными с фотокамерой**

- Необходимо устанавливать параметры экспозиции внешней вспышки. При использовании внешней вспышки в автоматическом режиме используйте внешнюю вспышку, позволяющую устанавливать диафрагму и светочувствительность ISO в соответствии с настройками камеры.
- Установите фотокамеру в режим АЭ с приоритетом диафрагмы или в режим ручной экспозиции, затем задайте то же значение диафрагмы и светочувствительности ISO на внешней вспышке. (Экспозиция не может адекватно корректироваться из-за изменения значения диафрагмы в режиме АЭ с приоритетом скорости затвора, и внешняя вспышка не сможет адекватно управлять светом в программе режима АЭ, поскольку значение диафрагмы не может фиксироваться.)

■ Использование внешней вспышки при подключении к гнезду синхронизации вспышки

- Можно использовать внешнюю вспышку, подключив кабель синхронизации к гнезду синхронизации вспышки. Гнездо оснащено зажимным винтом, препятствующим выпадению кабеля.
- Снимите крышку гнезда синхронизации вспышки, повернув ее в направлении, указанном стрелкой.
- Будьте осторожны, чтобы не потерять крышку гнезда синхронизации вспышки.
- В гнезде синхронизации вспышки нет полярности. Кабель синхронизации можно использовать независимо от его полярности.
- Используйте вспышку с напряжением синхронизации 400 В или менее.
- Не используйте кабели синхронизации длиной 3 м или более.

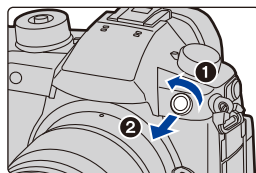

- Не приближайте вспышку к объектам съемки. Из-за воздействия тепла и света от вспышки они могут исказиться или обесцветиться.
- Для зарядки вспышки может потребоваться время, если вы многократно выполняете снимки. Перед выполнением следующего снимка необходимо немного подождать, если значок вспышки мигает красным, указывая на то, что вспышка заряжается.
- Даже при прикрепленной к камере внешней вспышке можно устанавливать значения показателя диафрагмы, скорости затвора и светочувствительности ISO.
- При широкоугольной съемке с малого расстояния свет от объектива может закрыться объективом, затемняя нижнюю часть экрана.
- Не используйте имеющиеся в продаже внешние вспышки с высоковольтными разъемами синхронизации, обратной полярностью или функциями, позволяющими обмен данными с фотокамерой. Это может привести к неисправности или неправильной работе камеры.
- Если установлена внешняя вспышка, не держитесь только за внешнюю вспышку, поскольку она может отсоединиться от камеры.
- Для получения подробной информации обратитесь к инструкции по эксплуатации внешней вспышки.

Установка функций вспышки

- Параметр [Вспышка] в меню [Зап.] доступен, только когда прикреплена внешняя вспышка.

Изменение режима срабатывания

Применимые режимы:  P A S M  

Выберите автоматическую или ручную настройку мощности вспышки.

- Режим срабатывания нельзя установить при использовании вспышки (DMW-FL580L/DMW-FL360L/DMW-FL200L: поставляется отдельно). Его можно установить только при использовании внешней вспышки, в которой не используется аккумулятор (поставляется в комплекте с некоторыми моделями цифровых фотокамер Panasonic).

1 Выберите меню. (P55)

MENU →  [Зап.] → [Вспышка] → [Режим срабат. вспышки]	
[TTL]	Фотокамера автоматически настраивает мощность вспышки.
[MANUAL]	Установка коэффициента освещенности для вспышки вручную. В режиме [TTL] можно делать нужные фотоснимки даже при съемке темных сцен, которые в других режимах могут быть слишком ярко освещены вспышкой. <ul style="list-style-type: none"> • В случае установки [MANUAL] коэффициент освещенности ([1/1] и т. д.) отображается на значке вспышки на экране.

2 (При выборе [MANUAL]) Выберите меню.

MENU →  [Зап.] → [Вспышка] → [Ручная настр. вспышки]

- #### 3 Нажимая /▶, установите коэффициент освещенности, а затем нажмите [MENU/SET].
- Возможна установка от [1/1] (полная яркость) до [1/64] с интервалом [1/3].

Смена режима вспышки

Применимые режимы: P A S M

Установка вспышки в соответствии с режимом съемки.

Выберите меню. (P55)

MENU → [Зап.] → [Вспышка] → [Режим вспышки]

((Прин. всп. вкл)) ((Прин вкл/кр гл))*	<p>Вспышка срабатывает каждый раз независимо от условий съемки.</p> <ul style="list-style-type: none"> Используйте этот режим, когда снимаемый объект освещен сзади или освещен лампой дневного света. 	
S ((Медл. синхронизация)) S ((Зам синх/кр гл))*	<p>При выполнении снимков на фоне темного ландшафта данная функция замедляет скорость затвора при включенной вспышке. Темный фоновый ландшафт выглядит ярче.</p> <ul style="list-style-type: none"> Используйте этот режим при съемке людей на темном фоне. Применение более низкой скорости затвора может привести к размытию вследствие движения. Для повышения качества фотографий используйте штатив. 	
((Прин. всп выкл))	<p>Вспышка не срабатывает независимо от условий съемки.</p> <ul style="list-style-type: none"> Используйте этот режим при съемке в местах, где включение вспышки запрещено. 	

* Эта настройка возможна только в случае установки [Беспроводной] в пункте [Вспышка] на [OFF] и установки [Режим срабат. вспышки] на [TTL].

• В зависимости от настроек внешней вспышки некоторые режимы вспышки могут быть недоступны.

Вспышка срабатывает дважды.

Интервал между первой и второй вспышкой больше при установке [] или [S]. Объект не должен двигаться до срабатывания второй вспышки.

• Уменьшение эффекта красных глаз у разных людей проявляется по-разному. Также, если объект съемки находился далеко от камеры или не смотрел на камеру в момент первой вспышки, эффект уменьшения может быть неочевидным.

Допустимые настройки вспышки в зависимости от режима записи

Допустимые настройки вспышки зависят от режима записи.

(○: Доступно, —: Недоступно)

Режим записи				S	S	
P A	Режим программы АЭ	○	○	○	○	○
	Режим приоритета диафрагмы АЭ	○	○	○	○	○
S M	Режим приоритета выдержки АЭ	○	○	—	—	○
	Режим ручной экспозиции	○	○	—	—	○

• В интеллектуальном автоматическом режиме (или) вспышка устанавливается на [A] или []. (P67)

■ **Скорость затвора для каждого режима вспышки**

Режим вспышки	Скорость затвора (сек)	Режим вспышки	Скорость затвора (сек)
	1/60* до 1/250		1 до 1/8000

* Устанавливается значение 60 секунд в режиме приоритета выдержки АЭ и В (от руки) в режиме ручной экспозиции.

- При включенной вспышке самая короткая доступная выдержка составляет 1/250 секунды.
- В интеллектуальном автоматическом режиме (или) выдержка изменяется в зависимости от определяемой сцены.

Установка на синхронизацию по 2-й шторке

Применимые режимы: **P** **A** **S** **M**

При 2-й режиме синхронизации шторы затвора вспышка срабатывает за мгновение до закрытия затвора, позволяя снимать движущиеся объекты, например машины, при медленной скорости затвора.

Выберите меню. (P55)

MENU → [Зап.] → [Вспышка] → [Синхр. всп.]

[1ST]	Синхронизация по 1-й шторке Обычный метод съемки со вспышкой.	
[2ND]	Синхронизация по 2-й шторке За объектом съемки появляется источник света, и снимок становится динамичным.	

- [2nd] отображается на значке вспышки на экране при установке [Синхр. всп.] на [2ND].
- Возможно только в случае установки [Беспроводной] в пункте [Вспышка] на [OFF]. (P160)
- Если установлена высокая скорость затвора, эффективность [Синхр. всп.] может снизиться.
- Невозможно установить [] или [], когда [Синхр. всп.] имеет значение [2ND].

Настройка мощности вспышки

Применимые режимы:   **P A S M**  

Настройка яркости вспышки в случае недостаточной или избыточной экспозиции при выполнении снимков со вспышкой.

1 Выберите меню. (P55)

MENU →  [Зап.] → [Вспышка] → [Настр.вспышки]

2 Нажмите / для выбора мощности вспышки, затем нажмите [MENU/SET].

- Можно настроить в пределах от [-3 EV] до [+3 EV] с шагом 1/3 EV.
- Чтобы вернуться к начальной установке мощности, вспышки выберите [±0].

- [+] или [-] отображается на значке вспышки на экране, когда настраивается уровень вспышки.
- Эта настройка возможна только в случае установки [Беспроводной] в пункте [Вспышка] на [OFF] и установки [Режим срабат. вспышки] на [TTL]. (P155, 160)

Синхронизация мощности вспышки с компенсацией экспозиции

Применимые режимы:   **P A S M**  

Выберите меню. (P55)

MENU →  [Зап.] → [Вспышка] → [Автокомп. экспоз.]

Настройки: [ON]/[OFF]

- Подробную информацию о компенсации экспозиции см. на P105.

Выполнение снимков с использованием беспроводных вспышек

Применимые режимы:   **P A S M**  

При использовании вспышек с поддержкой беспроводной съемки (DMW-FL580L/DMW-FL360L/DMW-FL200L: поставляется отдельно) можно отдельно управлять срабатыванием вспышек в трех группах и вспышки, прикрепленной к колодке для принадлежностей фотокамеры.

■ Размещение беспроводных вспышек

Расположите беспроводную вспышку так, чтобы датчик беспроводного управления был обращен к фотокамере.

На следующем рисунке показан расчетный управляемый диапазон для съемки с горизонтальным расположением фотокамеры. Управляемый диапазон зависит от окружающих условий.

Диапазон размещения [когда прикреплена вспышка (DMW-FL360L: поставляется отдельно)]

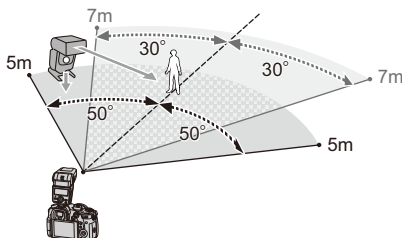

Пример размещения

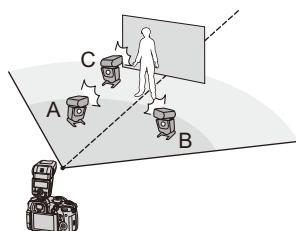

- В этом примере размещения вспышка C расположена так, чтобы удалить тень от объекта, создаваемую вспышками A и B.
- Для каждой группы рекомендуется не более трех беспроводных вспышек.
- Если объект съемки находится слишком близко, сигнальный импульс вспышки может повлиять на экспозицию.

Если установить [Световой сигнал связи] на [LOW] или уменьшить мощность с помощью диффузора или подобного устройства, это воздействие будет снижено.

1 Прикрепите к фотокамере вспышку (DMW-FL580L/DMW-FL360L/DMW-FL200L: поставляется отдельно).

2 Установите беспроводные вспышки на режим RC, а затем разместите их.

- Установите канал и группу для беспроводной вспышки.



3 Выберите меню. (P55)

[MENU] → [Зап.] → [Вспышка]	
[Беспроводной]	Выберите [ON].
[Беспроводной канал]	Выберите канал, который был установлен для беспроводных вспышек при выполнении шага 2.
[Беспров. настройка]	Перейдите к шагу 4.

4 Для выбора необходимого параметра нажмите ▲/▼, а затем нажмите [MENU/SET].

- Нажмите [DISP.] для срабатывания пробной вспышки.

- (A) Режим срабатывания
- (B) Мощность вспышки
- (C) Коэффициент освещенности



[Внеш.вспышка] ^{*1}	[Режим срабат. вспышки]
	<p>[TTL]: Фотокамера автоматически устанавливает мощность.</p> <p>[AUTO]^{*2}: Мощность вспышки устанавливается внешней вспышкой.</p> <p>[MANUAL]: Установка коэффициента освещенности для внешней вспышки вручную.</p> <p>[OFF]: Вспышка со стороны фотокамеры подает только световой сигнал связи.</p>
	<p>[Настр.вспышки] Установка мощности вспышки фотокамеры вручную при установке [Режим срабат. вспышки] на [TTL].</p> <p>[Ручная настр. вспышки] Установка коэффициента освещенности для внешней вспышки вручную в случае установки [Режим срабат. вспышки] на [MANUAL]. • Возможна установка от [1/1] (полная яркость) до [1/128] с интервалом 1/3.</p>
[Группа A]/ [Группа B]/ [Группа C]	[Режим срабат. вспышки]
	<p>[TTL]: Фотокамера автоматически устанавливает мощность.</p> <p>[AUTO]^{*1}: Беспроводные вспышки автоматически устанавливают мощность.</p> <p>[MANUAL]: Установка коэффициента освещенности для беспроводных вспышек вручную.</p> <p>[OFF]: Беспроводные вспышки в указанной группе не срабатывают.</p>
	<p>[Настр.вспышки] Мощность беспроводных вспышек устанавливается вручную в случае установки [Режим срабат. вспышки] на [TTL].</p> <p>[Ручная настр. вспышки] Установка коэффициента освещенности для беспроводных вспышек в случае установки [Режим срабат. вспышки] на [MANUAL]. • Возможна установка от [1/1] (полная яркость) до [1/128] с интервалом 1/3.</p>

*1 Невозможно при установке [Беспроводной FP] на [ON].

*2 Этот параметр не отображается, когда к фотокамере прикреплена вспышка (DMW-FL200L: поставляется отдельно).

Использование других настроек для съемки с беспроводными вспышками

Включение режима FP для беспроводных вспышек

Во время беспроводной съемки внешняя вспышка вызывает срабатывание FP-вспышки (многократное высокоскоростное срабатывание вспышки). Такое срабатывание позволяет вести съемку с использованием вспышки при короткой выдержке.

Выберите меню. (P55)

MENU →  [Зап.] → [Вспышка] → [Беспроводной FP]

Настройки: [ON]/[OFF]

Установка мощности светового сигнала связи

Выберите меню. (P55)

MENU →  [Зап.] → [Вспышка] → [Световой сигнал связи]

Настройки: [HIGH]/[STANDARD]/[LOW]

Запись видеокладов

Применимые режимы:  P A S M 

Фотокамера может записывать видеоролики 4K в формате MP4 или MOV или видеоролики высокой четкости, соответствующие стандарту AVCHD. Звук записывается в стерео формате.

1 Начните запись, нажав кнопку видеосъемки.

- (A) Оставшееся время записи
- (B) Доступное время записи

- Возможна запись видео в соответствии с каждым режимом.
- Индикатор состояния записи (красный) (C) будет мигать во время видеозаписи.
- После нажатия на кнопку видеосъемки сразу же отпустите ее.
- Перед съемкой дисплей доступного времени записи указывает возможное время записи исходя из объема свободного места на карте; во время записи он указывает оставшееся время для непрерывной записи.
- h: час, m: минута, s: секунда

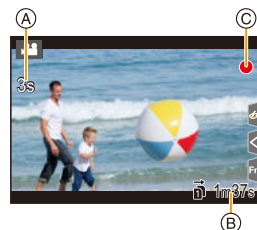
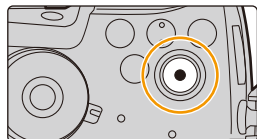

2 Остановите запись, повторно нажав кнопку видеосъемки.

- В творческом режиме видео видеоролики записываются с выбранной светочувствительностью ISO; в других режимах они записываются при помощи [AUTO] (для видеороликов).
- В творческом режиме видео перед съемкой можно отобразить доступное время записи. В других режимах его можно отобразить, установив [Экран приор. видео] (P231) на [ON].
- Если настройка форматного соотношения для фотоснимков и видео различна, угол обзора изменится в начале видеосъемки.
При установке [Рамка зап.] в меню [Пользов.] ([Монитор / Экран]) на [👤] угол обзора во время видеосъемки отображается на экране.
- Рабочий звук трансформатора или срабатывания кнопки может записаться, если они сработают во время записи видео.
- Функции, доступные при записи видеокладов, отличаются в зависимости от используемого объектива, и может записываться рабочий звук объектива.



- Если вас беспокоит рабочий звук, издаваемый при нажатии кнопки видеосъемки для остановки записи, попробуйте выполнить следующее:
 - Продлите съемку видеоролика примерно на три секунды, а затем отделите последнюю часть видеоролика с помощью [Редакт.видео] (P261) в меню [Восп.].
 - Установите на фотокамере режим творческого видео и используйте для видеосъемки пульт дистанционного управления затвором (поставляется отдельно). (P320)
- В зависимости от типа карты индикатор обращения к карте может отображаться на короткое время после завершения записи видео. Это не является неисправностью.

Не действует в данных случаях:

- Видеоролики нельзя записать в следующих случаях.
 - [Грубый монохромный]/[Мягкий монохромный]/[Нерезкое изображение]/[Звездный фильтр]/[Солнечное сияние] (Режим творческого управления)
 - При записи с помощью функции пост-фокуса
 - При использовании [Интервал. съемка]
 - При использовании [Покадр. анимация]

Установка формата, размера и частоты кадров

1 Выберите меню. (P55)

[MENU] →  **[Видео]** → **[Формат записи]**

[AVCHD]	Этот формат данных подходит для воспроизведения на телевизоре высокой четкости и т. п.
[MP4]	Этот формат данных подходит для воспроизведения на ПК и т. п.
[MP4 (LPCM)]	Формат данных MP4 для редактирования изображений.
[MOV]	Формат данных для редактирования изображений.

2 Для выбора [Кач-во зап.] нажмите ▲/▼, а затем нажмите [MENU/SET].

- Доступные параметры различаются в зависимости от [Формат записи] и [Системная частота] (P240).
- Функция [Кач-во зап.] недоступна при установке [Анаморфный (4:3)].



При выборе [AVCHD]

Параметр	Частота системы	Размер	Частота кадров	Скорость передачи данных	YUV/бит	Сжатие изображений
[FHD/28M/60p] ^{*1}	59,94 Гц (NTSC)	1920×1080	59,94p	28 Mbps	4:2:0/8 бит	Длинная группа снимков
[FHD/17M/60i]		1920×1080	59,94i	17 Mbps	4:2:0/8 бит	Длинная группа снимков
[FHD/24M/30p]		1920×1080	59,94i ⁺²	24 Mbps	4:2:0/8 бит	Длинная группа снимков
[FHD/24M/24p]		1920×1080	23,98p	24 Mbps	4:2:0/8 бит	Длинная группа снимков
[FHD/28M/50p] ^{*1}	50,00 Гц (PAL)	1920×1080	50,00p	28 Mbps	4:2:0/8 бит	Длинная группа снимков
[FHD/17M/50i]		1920×1080	50,00i	17 Mbps	4:2:0/8 бит	Длинная группа снимков
[FHD/24M/25p]		1920×1080	50,00i ⁺³	24 Mbps	4:2:0/8 бит	Длинная группа снимков

*1 Формат AVCHD Progressive

*2 Выход датчика: 29,97 кадров в секунду

*3 Выход датчика: 25,00 кадров в секунду

При выборе [MP4]

Параметр	Частота системы	Размер	Частота кадров	Скорость передачи данных	YUV/бит	Сжатие изображений
[4K/100M/30p]	59,94 Гц (NTSC)	3840×2160	29,97p	100 Mbps	4:2:0/8 бит	Длинная группа снимков
[4K/100M/24p]		3840×2160	23,98p	100 Mbps	4:2:0/8 бит	Длинная группа снимков
[FHD/28M/60p]		1920×1080	59,94p	28 Mbps	4:2:0/8 бит	Длинная группа снимков
[FHD/20M/30p]		1920×1080	29,97p	20 Mbps	4:2:0/8 бит	Длинная группа снимков
[FHD/24M/24p]		1920×1080	23,98p	24 Mbps	4:2:0/8 бит	Длинная группа снимков
[4K/100M/25p]	50,00 Гц (PAL)	3840×2160	25,00p	100 Mbps	4:2:0/8 бит	Длинная группа снимков
[FHD/28M/50p]		1920×1080	50,00p	28 Mbps	4:2:0/8 бит	Длинная группа снимков
[FHD/20M/25p]		1920×1080	25,00p	20 Mbps	4:2:0/8 бит	Длинная группа снимков
[FHD/24M/24p]	24,00 Гц (CINEMA)	1920×1080	24,00p	24 Mbps	4:2:0/8 бит	Длинная группа снимков



При выборе [MP4 (LPCM)], [MOV]

Параметр	Частота системы	Размер	Частота кадров	Скорость передачи данных	YUV/бит	Сжатие изображений
[C4K/10bit/150M/24p]	59,94 Гц (NTSC)	4096×2160	23,98р	150 Mbps	4:2:2/10 бит	Длинная группа снимков
[C4K/8bit/100M/24p]		4096×2160	23,98р	100 Mbps	4:2:0/8 бит	Длинная группа снимков
[4K/8bit/150M/60p]		3840×2160	59,94р	150 Mbps	4:2:0/8 бит	Длинная группа снимков
[4K/10bit/150M/30p]		3840×2160	29,97р	150 Mbps	4:2:2/10 бит	Длинная группа снимков
[4K/8bit/100M/30p]		3840×2160	29,97р	100 Mbps	4:2:0/8 бит	Длинная группа снимков
[4K/10bit/150M/24p]		3840×2160	23,98р	150 Mbps	4:2:2/10 бит	Длинная группа снимков
[4K/8bit/100M/24p]		3840×2160	23,98р	100 Mbps	4:2:0/8 бит	Длинная группа снимков
[FHD/8bit/100M/60p]		1920×1080	59,94р	100 Mbps	4:2:0/8 бит	Длинная группа снимков
[FHD/8bit/100M/30p]		1920×1080	29,97р	100 Mbps	4:2:0/8 бит	Длинная группа снимков
[FHD/8bit/100M/24p]		1920×1080	23,98р	100 Mbps	4:2:0/8 бит	Длинная группа снимков
[4K/8bit/150M/50p]		50,00 Гц (PAL)	3840×2160	50,00р	150 Mbps	4:2:0/8 бит
[4K/10bit/150M/25p]	3840×2160		25,00р	150 Mbps	4:2:2/10 бит	Длинная группа снимков
[4K/8bit/100M/25p]	3840×2160		25,00р	100 Mbps	4:2:0/8 бит	Длинная группа снимков
[FHD/8bit/100M/50p]	1920×1080		50,00р	100 Mbps	4:2:0/8 бит	Длинная группа снимков
[FHD/8bit/100M/25p]	1920×1080		25,00р	100 Mbps	4:2:0/8 бит	Длинная группа снимков
[C4K/10bit/150M/24p]	24,00 Гц (CINEMA)	4096×2160	24,00р	150 Mbps	4:2:2/10 бит	Длинная группа снимков
[C4K/8bit/100M/24p]		4096×2160	24,00р	100 Mbps	4:2:0/8 бит	Длинная группа снимков
[4K/10bit/150M/24p]		3840×2160	24,00р	150 Mbps	4:2:2/10 бит	Длинная группа снимков
[4K/8bit/100M/24p]		3840×2160	24,00р	100 Mbps	4:2:0/8 бит	Длинная группа снимков
[FHD/8bit/100M/24p]		1920×1080	24,00р	100 Mbps	4:2:0/8 бит	Длинная группа снимков



- Чем выше значение “Bit rate”, тем выше качество изображения. Поскольку в фотокамере используется способ записи “VBR”, скорость передачи данных автоматически меняется в зависимости от объекта съемки. Поэтому при записи быстродвижущегося объекта время записи сокращается.
- Если для режима творческого управления выбрать [Эффект миниатюры], нельзя будет установить параметры, используемые для видеороликов формата 4K или 4:2:2/10 бит.
- Для записи видеороликов в формате [MP4 (LPCM)], [MOV] или 4K используйте карту UHS класса скорости 3. (P30)
- Чтобы обеспечить высокоточную фокусировку, видеоролики 4K записываются со сниженной скоростью автофокусировки. Сфокусироваться на объекте с помощью автофокусировки может оказаться затруднительным, но это не свидетельствует о неисправности.

■ О совместимости записанного видео

Даже если видеоролики поддерживаются соответствующими устройствами воспроизведения, у них может быть плохое качество изображения или звука либо их информация о записи может отображаться неправильно при воспроизведении, либо их воспроизведение может оказаться невозможным. Если вы столкнетесь с такими проблемами, воспроизводите их на этой фотокамере.

- Чтобы воспроизвести видеоролики, записанные с установкой [FHD/28M/60p], [FHD/28M/50p], [FHD/24M/30p], [FHD/24M/25p] или [FHD/24M/24p] в [AVCHD], на другом устройстве или передать их на другое устройство, требуется совместимый рекордер дисков Blu-ray или ПК с установленным программным обеспечением “PHOTOfunSTUDIO” (P311).
- Информацию о видеороликах, записанных с установкой размера на [4K] или [С4K] в [Кач-во зап.], см. в разделе “Просмотр видеороликов 4K на телевизоре/Сохранение видеороликов 4K на ПК или рекордере” на P307.
- Видеоролики в формате 4:2:2/10 бит предназначены для редактирования на компьютере, используемом для производства видеозаписей. И по этой причине они не поддерживаются телевизорами, рекордерами и проигрывателями производства Panasonic.

Метод фокусировки при записи видео ([Непрер. АФ])

Применимые режимы:   **P** **A** **S** **M**  

Фокусировка меняется в зависимости от настройки режима фокусировки (P88) и настройки [Непрер. АФ] в меню [Видео].

Режим фокусировки	[Непрер. АФ]	Описание настроек
[AFS]/[AFF]/ [AFC]	[ON]	Фотокамера автоматически обеспечивает непрерывную фокусировку на объекте во время записи.
	[OFF]	Фотокамера сохраняет положение фокусировки с начала записи.
[MF]	[ON]/[OFF]	Фокусировку можно осуществлять вручную. (P101)

- Если во время видеосъемки с установленным режимом фокусировки [AFS], [AFF] или [AFC] нажать кнопку затвора наполовину, фотокамера выполнит повторную настройку фокусировки.
- В зависимости от условий съемки или используемого объектива может записываться рабочий звук автофокусировки во время записи видеоклипов.
Рекомендуется для съемки установить [Непрер. АФ] в меню режима [Видео] на [OFF], если вас беспокоит, что может записаться рабочий звук объектива.
- При использовании трансфокатора во время видеосъемки для фокусировки может потребоваться некоторое время.

Индивидуальная настройка рабочих параметров автофокусировки для записи видеороликов ([Польз.настр.АФ(видео)])

Применимые режимы:   **P** **A** **S** **M**  

MENU →  [Видео] → [Польз.настр.АФ(видео)]

[ON]	Видеоролики записываются с использованием индивидуальной настройки рабочих параметров автофокусировки.	
[OFF]	Видеоролики записываются с использованием настроек параметров операции автофокусировки по умолчанию.	
[SET]	[Скорость АФ]	Устанавливается скорость, при которой фокус перемещается во время автофокусировки. Сторона [+]: Фокус перемещается на более высокой скорости. Сторона [-]: Фокус перемещается на более низкой скорости.
	[Чувствительн. АФ]	Задаёт чувствительность слежения автофокусировки. Сторона [+]: При значительном изменении расстояния до объекта фотокамера немедленно выполняет повторную настройку фокусировки. Сторона [-]: При значительном изменении расстояния до объекта перед настройкой фокусировки фотокамера некоторое время ждет.

Не действует в данных случаях:

- Данная функция не действует в следующих случаях:
– При установке [Непрер. АФ] на [OFF]

Запись фотоснимков во время видеосъемки

Применимые режимы:

Во время видеосъемки можно записывать фотоснимки (одновременная запись).

Во время видеосъемки нажмите кнопку затвора до конца, чтобы записать фотоснимок.

- Во время записи фотоснимков отображается индикатор одновременной записи.
- Возможна также запись с использованием функции сенсорного затвора (P53).



■ Установка режима приоритета видео или фото

Применимые режимы:

Выберите меню. (P55)

MENU → [Видео] → [Реж.кадра при записи]

<p> ([Приоритет видео])</p>	<ul style="list-style-type: none"> • Снимки будут записаны в размере, задаваемом параметром [Кач-во зап.] для видеозаписей. • При установке [Качество] на [RAW] или [RAW] записываются только изображения JPEG. (При установке на [RAW] фотоснимки будут записаны с параметром [Качество] [.] .) • Во время видеосъемки можно записать до 80 фотоснимков. (Видеоролик с установкой размера для [Кач-во зап.] на [4K]: до 20 снимков)
<p> ([Приоритет фото])</p>	<ul style="list-style-type: none"> • Снимки будут записаны с заданными размером и качеством. • Во время записи снимков экран станет темным. В это время будет записан фотоснимок из видео; звук не записывается. • Во время видеосъемки можно записать до 20 фотоснимков. (Видеоролик с установкой размера для [Кач-во зап.] на [4K]: до 10 снимков)

- Форматное соотношение изображения будет зафиксировано на [16:9].

Не действует в данных случаях:

- Данная функция не действует в следующих случаях:
 - Если частота кадров для видеоролика установлена на [24p] в [Кач-во зап.] (только при установке ([Приоритет фото])).
 - При установке [Кач-во зап.] на [С4К]
 - При установке режима срабатывания затвора на 6K/4K Фото (только при установке ([Приоритет фото]))
 - При использовании [Расш. телепр.] в меню [Видео] (только в случае установки ([Приоритет фото]))

Установка способа записи временного кода

Применимые режимы: 

Данное устройство автоматически записывает временной код во время видеосъемки.

- Временной код не записывается на видеокдрах, снятых при установке [Формат записи] на [MP4].

MENU →  **[Видео]** → **[Временной код]**

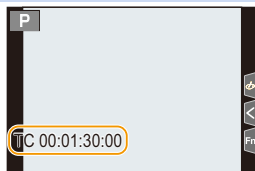

[Отобр. врем. кода]	Можно установить, отображать или нет временной код на экране записи/экране воспроизведения.
[Прямой подсчет]	<p>Установка способа отсчета временного кода.</p> <p>[REC RUN]: Отсчет временного кода идет только во время записи видеокдрах.</p> <p>[FREE RUN]: Отсчет временного кода идет даже при отсутствии записи (в том числе когда данное устройство выключено).</p> <ul style="list-style-type: none"> • В следующих случаях для настройки устанавливается значение [REC RUN]. – При установке [Измен. част. кадров]
[Знач. временного кода]	<p>Установка начальной точки (времени начала) для временного кода.</p> <p>[Сброс]: Установка на 00:00:00:00 (час: минута: секунда: номер кадра)</p> <p>[Ввод вручную]: Ввод часа, минуты, секунды и номера кадра вручную.</p> <p>[Текущее время]: Установка часа, минуты и секунды на текущее время и установка номера кадра на 00.</p>
[Режим врем. кода]	<p>Установка способа записи временного кода.</p> <p>[DF] (Выпад. кадра): Фотокамера меняет разницу между записанным временем и временным кодом.</p> <ul style="list-style-type: none"> • Секунды и кадры разделяются “.”. (Пример: 00:00:00.00) <p>[NDF] (Без выпад. кадра): Временной код записывается без пропуска кадров.</p> <ul style="list-style-type: none"> • Секунды и кадры разделяются “..”. (Пример: 00:00:00.00) <ul style="list-style-type: none"> • В следующих случаях для настройки устанавливается значение [NDF]: – При установке [Системная частота] на [50.00Hz (PAL)] или [24.00Hz (CINEMA)] – При установке частоты кадров видеороликов на [24р] в [Кач-во зап.]
[Выв. Врем. код HDMI]	<p>Генерируется временной код для вывода изображений с помощью HDMI.</p> <ul style="list-style-type: none"> • [Выв. Врем. код HDMI] можно установить только в творческом режиме видео. • При использовании вывода HDMI и выводе видеозаписей, которые не включают временных кодов (напр., в случае установки [Формат записи] на [MP4]), временной код не передается. • Экран устройства может потемнеть, в зависимости от подключенного устройства.

■ Условия для передачи временного кода через вывод HDMI

Временной код передается на видео через вывод HDMI только при соблюдении всех следующих условий.

При записи

- При установке [Выв. Врем. код HDMI] на [ON].
- В творческом режиме видео.
- При установке [Формат записи] на [AVCHD], [MP4 (LPCM)] или [MOV].

При воспроизведении

- При установке [Выв. Врем. код HDMI] на [ON].
- При воспроизведении видео, записанного в творческом режиме видео.
- При установке [Режим HDMI (воспр.)] в [ТВ подключение] на [AUTO].

Отображение/установка входного уровня звука

[Пок.ур.микро.]

Применимые режимы:   **P** **A** **S** **M**  

Отображение уровня микрофона на экране записи.

MENU →  [Видео] → [Пок.ур.микро.]

Настройки: [ON]/[OFF]

- Если установить [Огр. ур. микрофона] на [OFF], [Пок.ур.микро.] устанавливается на [ON].

[Рег.уров.микро.]

Применимые режимы:   **P** **A** **S** **M**  

Настройка входного уровня звука с выбором из 19 различных уровней (–12 дБ до +6 дБ).

MENU →  [Видео] → [Рег.уров.микро.]

- Приведенные значения дБ являются приблизительными.

[Огр. ур. микрофона]

Применимые режимы:   **P** **A** **S** **M**  

Фотокамера автоматически настраивает входной уровень звука, снижая до минимума искажение звука (потрескивание) при слишком высоком уровне громкости.

MENU →  [Видео] → [Огр. ур. микрофона]

Настройки: [ON]/[OFF]

Запись изображений с наложением дат съемки ([Запись штампа врем.]

Применимые режимы:   P A S M  

Записывайте видеоролики и снимки с наложением дат съемки.

• После наложения дат съемки их удалить нельзя.

MENU →  [Видео] → [Запись штампа врем.]

Настройки: [ON]/[OFF]

- Даты съемки записываются в соответствии с настройкой [Уст. часов].
- Индикация даты съемки записывается в левом нижнем углу экрана.



- Даты съемки не записываются в файлах серийной съемки 6К/4К и на изображениях в формате RAW.

Не действует в данных случаях:

- Данная функция не действует в следующих случаях:
 - При записи с помощью функции пост-фокуса
 - При установке [Измен. част. кадров]
 - При установке [Анаморфный (4:3)]
 - При установке [Цветные полосы]



Отображение цветных полос/вывод тестового тонального сигнала

Применимые режимы:   P A S M  

Отобразите цветные полосы и выведите тестовый тональный сигнал.

1 Выберите меню. (P55)

MENU →  [Видео] → [Цветные полосы]

[SMPTE]	[EBU]	[ARIB]
		
Цветные полосы в соответствии с SMPTE	Цветные полосы в соответствии с EBU	Цветные полосы в соответствии с ARIB

- Будут отображаться цветные полосы и выводиться тестовый тональный сигнал.
- Вы можете установить уровень тестового тонального сигнала, выбрав один из трех вариантов (−12 дБ, −18 дБ и −20 дБ) вращением диска управления.
- Если нажать кнопку видеосъемки, цветные полосы и тестовый тональный сигнал будут записаны как видеоролик.

2 Чтобы закрыть меню, нажмите [MENU/SET].

- Яркость и цветовой оттенок при отображении на мониторе фотокамеры или видеодискателя могут отличаться от отображения на другом устройстве, например внешнем мониторе.
Конечное качество изображения проверяйте на другом устройстве, например внешнем мониторе.

Не действует в данных случаях:

- Данная функция не действует в следующих случаях:
 - При установке [Живое кадров. 4К]

Запись видеороликов в творческом режиме видео

Режим записи: 

Можно вручную изменять диафрагму, скорость затвора и светочувствительность ISO и записывать видео.

Видеоролики можно записывать с дополнительными эффектами, например:

Запись с замедленным или ускоренным движением ([Измен. част. кадров])  P176

Плавное перемещение положения точки фокусировки в зарегистрированное положение ([Перемещение фокуса])  P178

Видеосъемка с панорамированием и масштабированием при сохранении фиксированного положения фотокамеры ([Живое кадриров. 4К])  P179

1 Установите диск выбора режима на .

2 Выберите меню. (P55)

MENU →  [Творч.режим] → [Реж. выдержки] → [P]/[A]/[S]/[M]

- Операция для изменения показателя диафрагмы и выдержки такая же, как и операция для установки диска выбора режима на **P**, **A**, **S** или **M**.



Экран выбора также можно отобразить, коснувшись значка режима записи на экране записи.



3 Нажмите кнопку видеосъемки (или кнопку затвора), чтобы начать запись.

- Рабочий звук трансфокатора или срабатывания кнопки может записаться, если они сработают во время записи видео.

Использование сенсорных значков обеспечивает бесшумное выполнение операций во время видеосъемки.

- 1 Прикоснитесь к [].
- 2 Коснитесь значка.

 : Трансфокатор

F : Показатель диафрагмы



SS : Скорость затвора

 : Компенсация экспозиции

ISO / GAIN : Светочувствительность ISO/
Усиление (дБ) (P185)

 : Регулировка уровня микрофона

- 3 Воспользуйтесь ползунком для настройки.

[]/[]: Медленное изменение настройки

[]/[]: Быстрое изменение настройки

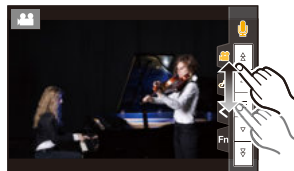

4 Еще раз нажмите кнопку видеосъемки (или кнопку затвора), чтобы остановить запись.

- В творческом режиме видео можно задать значение светочувствительности ISO из приведенного ниже диапазона.
 - Диапазон значений: [AUTO], [200] до [12800] ([100] до [12800] при установке [Увел. чувств. ISO])
 - Верхний предел светочувствительности ISO для [AUTO]: [6400] (при установке [Автоуст.верх.пред.ISO] в [Чувствит. ISO (видео)] на [AUTO])

■ Изменение настроек [AUTO] светочувствительности ISO

Установите верхний и нижний предел светочувствительности ISO для [AUTO].

MENU →  [Видео] → [Чувствит. ISO (видео)]

[Автоуст.ниж.пред.ISO]	[200]/[400]/[800]/[1600]/[3200]/[6400]
[Автоуст.верх.пред.ISO]	[AUTO]/[400]/[800]/[1600]/[3200]/[6400]/[12800]

Запись с минимальным насыщением белым за счет сжатия передержанных участков (перегиб)

В творческом режиме видео можно использовать [Like709] в [Фото стиль], сжимающий передержанные участки для обеспечения записи с минимальным насыщением.

- 1 Установите диск выбора режима на [M].
- 2 Выберите меню. (P55)

MENU → [Видео] → [Фото стиль]

- 3 Для выбора ◀/▶ нажмите [Like709], а затем нажмите [Fn2].
- 4 Для выбора настройки режима перегиба нажмите ◀/▶ и нажмите [MENU/SET].

[Авто]	Автоматическая настройка уровня сжатия передержанных участков.
[Вручную]	<p>Позволяет вручную регулировать точку перегиба и крутизну перегиба.</p> <p>Нажмите ▲/▼ для выбора элементов, затем нажмите ◀/▶ для регулировки.</p> <p>[POINT] (точка перегиба), [SLOPE] (крутизна перегиба)</p> <ul style="list-style-type: none"> • Поверните передний диск для регулирования точки перегиба, поверните задний диск для регулирования крутизны перегиба. • Можно установить значения в следующих диапазонах: <ul style="list-style-type: none"> – Базовая точка кривой: от 80 до 107 – Базовый уклон кривой: от 0 до 99
[Выкл]	—



Настройки [Фото стиль], подходящие для видеосъемки

Помимо [Like709], для видеосъемки подходят эффекты [Cinelike D] и [Видео с эф. кинотеатра] в [Фото стиль].

- Подробную информацию о [Фото стиль] см. на P208.

Запись с замедленным или ускоренным движением ([Измен. част. кадров])

Можно установить частоту кадров для записи.

Ролики с замедленным движением (ускоренная съемка)

Задайте частоту кадров, обеспечивающую большее число кадров, чем частота кадров в [Кач-во зап.].

Пример: если установить [FHD/8bit/100M/24p] на [48] и записать видеоролик, можно достичь эффекта замедления движения на 1/2.

Ролики с ускоренным движением (замедленная съемка)

Задайте частоту кадров, обеспечивающую меньшее число кадров, чем частота кадров в [Кач-во зап.].

Пример: если установить [FHD/8bit/100M/24p] на [12] и записать видеоролик, можно достичь эффекта ускорения движения на 2×.

- Запись с переменной частотой кадров возможна с указанными ниже настройками в [Формат записи] и [Кач-во зап.].

[Формат записи]	[Системная частота]	[Кач-во зап.]
[AVCHD]	[59.94Hz (NTSC)]	[FHD/24M/30p] [FHD/24M/24p]
	[50.00Hz (PAL)]	[FHD/24M/25p]
	[24.00Hz (CINEMA)]	—
[MP4]	—	
[MP4 (LPCM)] [MOV]	[59.94Hz (NTSC)]	[4K/8bit/100M/30p] [4K/8bit/100M/24p] [FHD/8bit/100M/60p] [FHD/8bit/100M/30p] [FHD/8bit/100M/24p]
	[50.00Hz (PAL)]	[4K/8bit/100M/25p] [FHD/8bit/100M/50p] [FHD/8bit/100M/25p]
	[24.00Hz (CINEMA)]	[C4K/8bit/100M/24p] [4K/8bit/100M/24p] [FHD/8bit/100M/24p]



- 1 Установите диск выбора режима на [M].
- 2 Выберите параметр, поддерживающий [Измен. част. кадров]. (P176)

MENU → [Видео] → [Формат записи]

- [MP4] не поддерживает [Измен. част. кадров].

MENU → [Видео] → [Кач-во зап.]

- Параметры, доступные для записи с [Измен. част. кадров], обозначаются на экране как [Изм.част.кадров доступна].

- 3 Выберите меню. (P55)

MENU → [Творч.режим] → [Измен. част. кадров] → [ON]

- 4 Нажмите [L/R] для выбора частоты кадров при записи с выбранным параметром.

- Можно выбрать значение от [2] до [180] ([60] в случае установки [Кач-во зап.] на [4K], [48] в случае установки [Кач-во зап.] на [C4K/8bit/100M/24p]).
- При установке [Формат записи] на [AVCHD] нельзя задать частоту кадров выше 60кадров в секунду.

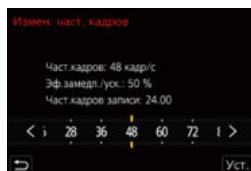

- 5 Нажмите [MENU/SET].

- Автофокусировка не работает.
- Звук не записывается при частоте кадров, отличной от [Кач-во зап.].
- Если задать частоту кадров выше 60кадров в секунду, качество изображения может ухудшиться.
- Если назначить [Измен. част. кадров] для [Настр.кн. Fn] (P60) в меню [Пользов.] ([Управление]) и нажать назначенную функциональную кнопку, появится экран настройки частоты кадров.
- При использовании сменного объектива без кольца фокусировки нельзя настроить фокусировку в режиме ручной фокусировки.
- Для воспроизведения видеороликов, записанных с установкой [Измен. част. кадров], на внешнем устройстве или экспортирования на него видеороликов требуется совместимый рекордер дисков Blu-ray или ПК с установленной программой PHOTOfunSTUDIO.
- Рекомендуется пользоваться штативом.
- При воспроизведении видеороликов, записанных с установкой [Измен. част. кадров], отображение времени записи для видеороликов в правой верхней части экрана отличается от отображения во время нормального воспроизведения видеороликов.
[▶ XXmXXs]: фактическое время воспроизведения
[👤 XXmXXs]: фактически истекшее время записи видеоролика

Не действует в данных случаях:

- Данная функция не действует в следующих случаях:
 - При установке эффекта изображения в пункте [Эффект фильтра] настроек [Настройка фильтров]
 - При установке [Живое кадриров. 4K]

Плавное перемещение положения точки фокусировки в зарегистрированное положение ([Перемещение фокуса])

Фотокамера перемещает фокус из текущего положения в предварительно зарегистрированное положение.

- 1 Установите диск выбора режима на [M].
- 2 Выберите меню. (P55)

MENU → [Творч.режим] → [Перемещение фокуса] → [Настр. перемещ. фокуса] → [POS 1]/[POS 2]/[POS 3]

- 3 Нажмите [F5].
- 4 Нажимая ▲/▼/◀/▶, выберите положение фокусировки, а затем нажмите [MENU/SET].
- 5 Задайте положение фокусировки.
 - Это такая же операция, что и операция ручной фокусировки. (P101)
- 6 Нажмите [MENU/SET].
 - Для регистрации положения точек фокусировки в других пунктах повторите шаги 2 - 4.
 - Задайте указанные ниже пункты по необходимости.

[Скор. перемещ. Фокуса]	Устанавливается скорость перемещения фокуса. [SH]/[H]/[M]/[L]/[SL] • Скорость перемещения: от [SH] (быстрая) до [SL] (медленная)
[Запись перемещ. фокуса]	Перемещение точки фокуса начинается при начале записи. [POS 1]/[POS 2]/[POS 3]/[OFF]
[Ожид. перемещ. фокуса]	Устанавливается время ожидания перед началом перемещения точки фокуса. [10SEC]/[5SEC]/[OFF]

- 7 Нажатием ▲/▼ выберите [Нач.], а затем нажмите [MENU/SET].

- При нажатии [DISP.] можно вернуться к экрану настройки.

- 8 Нажмите кнопку видеосъемки (или кнопку затвора), чтобы начать запись.

- При включении [Запись перемещ. фокуса] перемещение точки фокуса начнется в начале записи видеоролика.

- 9 Для начала перемещения точки фокуса коснитесь [POS 1], [POS 2] или [POS 3].

- Эту операцию можно выполнить, нажимая ◀/▶ для выбора положения и нажимая [MENU/SET].
- Направляющая ручной фокусировки отображает текущее положение точки фокусировки (A) и зарегистрированное положение точки фокусировки (B).
- Нажмите [F5/5] для завершения перемещения точки фокуса.

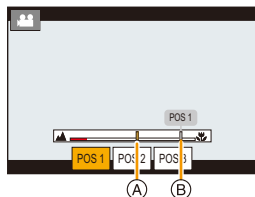

- 10 Еще раз нажмите кнопку видеосъемки (или кнопку затвора), чтобы остановить запись.



- Любая из указанных ниже операций стирает настройки положения точки фокусировки. Для того, что использовать их снова, снова зарегистрируйте положение точек фокусировки.
 - Переключение переключателя включения/выключения камеры
 - Включение режима записи
 - Управление масштабированием
 - Замена объектива
 - Включение режима фокусировки
- После задания положения точки фокусировки сохраняйте одно и то же расстояние до объекта съемки.
- Скорость перемещения точки фокусировки зависит от используемого объектива.

Не действует в данных случаях:

- Данная функция не действует в следующих случаях:
 - При установке [Измен. част. кадров]
 - При установке [Живое кадриров. 4K]
 - При установке [Цветные полосы]

Видеосъемка с панорамированием и масштабированием при сохранении фиксированного положения фотокамеры ([Живое кадриров. 4K])

Благодаря кадрированию видеоролика с угла обзора 4K до Full HD, можно записать видео с панорамированием и увеличением/уменьшением изображения, когда фотокамера остается в фиксированном положении.



Панорамирование

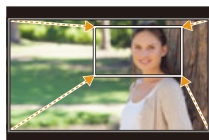

Увеличение изображения

- Размер видеоролика автоматически переключается на [FHD]
- Во время съемки крепко удерживайте фотокамеру на месте.

- Установите диск выбора режима на [M].
- Выберите меню. (P55)

MENU →  [Творч.режим] → [Живое кадриров. 4K] → [40SEC]/[20SEC]

- Установите начальную рамку кадрирования.

A Начальная рамка кадрирования

- При первом выполнении настроек появляется начальная рамка кадрирования размером 1920×1080. (После установки начальной и конечной рамок кадрирования отобразятся начальная и конечная рамки, заданные непосредственно перед этим.)
- Фотокамера запомнит положение и размер рамки, даже если ее выключить.

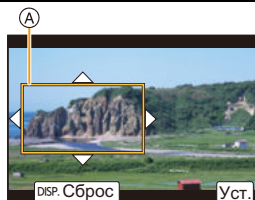

Управление кнопками	Сенсорное управление	Описание операции
▲/▼/◀/▶	Касание	Перемещение рамки.
	Разведение/сведение пальцев жестом щипка	Увеличение/уменьшение рамки. (Диапазон доступных настроек составляет от 1920×1080 до 3840×2160.)
[DISP.]	[Сброс]	Возврат положения рамки в центр, а ее размера – к настройке по умолчанию.
[MENU/SET]	[Уст.]	Определение положения и размера рамки.

4 Повторите шаг 3, а затем установите конечную рамку кадрирования.

Ⓑ Конечная рамка кадрирования

- Настройка для режима автофокусировки переключается на [👁️].

(Глаз для выполнения фокусировки не указывается.)

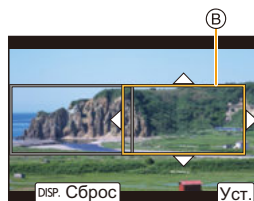

5 Нажмите кнопку видеосъемки (или кнопку затвора), чтобы начать запись.

Ⓒ Истекшее время записи

Ⓓ Заданное время действия

- Сразу же после нажатия на кнопку видеосъемки (или кнопку затвора) отпустите ее.
- По истечении заданного времени действия запись автоматически останавливается.

Чтобы остановить запись на полпути, еще раз нажмите кнопку видеосъемки (или кнопку затвора).

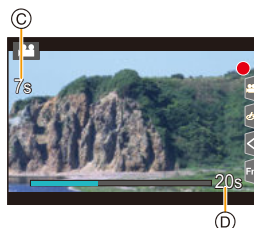

■ Изменение положения и размера рамки кадрирования

Нажмите ◀ во время отображения экрана записи и выполните шаги 3 и 4.

■ Как отменить запись [Живое кадриров. 4K]

Установите [OFF] в шаге 2.

■ Доступные для записи настройки [Формат записи] и [Кач-во зап.]

[Формат записи]	[Системная частота]	[Кач-во зап.]
[AVCHD]	—	
[MP4]	[59.94Hz (NTSC)]	[FHD/28M/60p] [FHD/20M/30p]
	[50.00Hz (PAL)]	[FHD/28M/50p] [FHD/20M/25p]
	[24.00Hz (CINEMA)]	—
[MP4 (LPCM)] [MOV]	[59.94Hz (NTSC)]	[FHD/8bit/100M/60p] [FHD/8bit/100M/30p] [FHD/8bit/100M/24p]
	[50.00Hz (PAL)]	[FHD/8bit/100M/50p] [FHD/8bit/100M/25p]
	[24.00Hz (CINEMA)]	[FHD/8bit/100M/24p]

- Измерение яркости и фокусировка выполняются по начальной рамке кадрирования. Во время видеосъемки они выполняются по рамке кадрирования. Чтобы зафиксировать положение фокусировки, установите [Непрер. АФ] на [OFF] или установите режим фокусировки на [MF].
- [Режим замера] устанавливается на [(☺)] (Многозонный).

Меню [Творч.режим]

Установка функций, доступных только для творческого режима видео.

Выберите меню. (P55)

MENU →  **[Творч.режим]**

[Анаморфный (4:3)]

Можно вести съемку с подходящими для анаморфотного объектива настройками. Видеоролики с разрешением 4K записываются в формате 4:3.

1 Выберите формат записи, поддерживающий [Анаморфный (4:3)]. (P55)

MENU →  **[Видео]** → **[Формат записи]** → **[MP4 (LPCM)]/[MOV]**

- Запись с установкой [AVCHD] или [MP4] невозможна.

2 Выберите качество записи.

MENU →  **[Творч.режим]** → **[Анаморфный (4:3)]**

Параметр	Частота системы	Размер	Частота кадров	Скорость передачи данных	YUV/бит	Сжатие изображений
[4K/A/150M/60p]	59,94 Гц (NTSC)	3328×2496	59,94p	150 Mbps	4:2:0/8 бит	Длинная группа снимков
[4K/A/100M/30p]		3328×2496	29,97p	100 Mbps	4:2:0/8 бит	Длинная группа снимков
[4K/A/100M/24p]		3328×2496	23,98p	100 Mbps	4:2:0/8 бит	Длинная группа снимков
[4K/A/150M/50p]	50,00 Гц (PAL)	3328×2496	50,00p	150 Mbps	4:2:0/8 бит	Длинная группа снимков
[4K/A/100M/25p]		3328×2496	25,00p	100 Mbps	4:2:0/8 бит	Длинная группа снимков
[4K/A/100M/24p]	24,00 Гц (CINEMA)	3328×2496	24,00p	100 Mbps	4:2:0/8 бит	Длинная группа снимков

- При записи с установкой [Анаморфный (4:3)] используйте анаморфотный объектив с поддержкой формата 4:3. Чтобы преобразовать отснятый материал в широкоэкранный формат для воспроизведения, требуется соответствующее программное обеспечение и устройство.
- В зависимости от используемого анаморфотного объектива могут возникнуть такие проблемы, как виньетирование или побочные изображения. Рекомендуется заранее снять пробный видеоролик.
- При использовании объектива с поддержкой функции стабилизатора изображения эта функция может работать неправильно. В таком случае отключите функцию стабилизатора изображения. (P144)

[Циклическая запись (видео)]

Даже если при записи используется все свободное место на карте, фотокамера продолжает запись, удаляя самый ранний сегмент записанных данных.

- Доступно только при задании [Формат записи] на [MP4 (LPCM)] или [MOV] в творческом режиме видео.

Настройки: [ON]/[OFF]

- Во время выполнения записи истекшее время записи указывается при помощи [↻] (A), а оставшееся время записи (B) уменьшается.
- При записи используется свободное место на карте, дисплей оставшегося времени записи закрывается и фотокамера продолжает запись, стирая самый старый сегмент записанных данных. Сохраняется видеоролик длиной, равной оставшемуся времени записи (определенному времени, соответствующему свободному месту на карте), измеренному назад от точки, где закончилась запись.
- Фотокамера разделяет видеоролик на сегменты для перезаписи данных в определенном сегменте. В результате отображаемое доступное время записи оказывается короче, чем отображаемое при обычной записи, а фактическое время записи оказывается дольше отображаемого доступного времени записи.

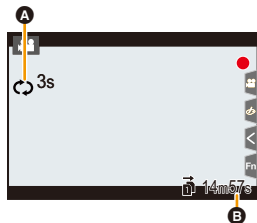

- Рекомендуется использовать аккумулятор с достаточным зарядом или сетевой адаптер (поставляется отдельно).
- Можно вести до 12 часов непрерывной записи.
- [Циклическая запись (видео)] выполнить невозможно, если на карте недостаточно свободного места.

ⓘ Не действует в данных случаях:

- Данная функция не действует в следующих случаях:
 - При установке [Измен. част. кадров]
 - При установке [Живое кадриров. 4K]

[Синхронное скан.]

Точная настройка выдержки для уменьшения мерцания и горизонтальных полос.

• Эта функция доступна при установке [Реж. выдержки] на [S] либо [M] в режиме творческого видео.

1 Выберите меню. (P55)

MENU →  [Творч.режим] → [Синхронное скан.] → [ON]

2 Выберите выдержку с помощью ◀/▶, а затем нажмите [MENU/SET].

Ⓐ Выдержка

- Выполняйте настройку выдержки, глядя на экран, чтобы свести к минимуму мерцание и появление горизонтальных полос.
- Если нажать и удерживать ◀/▶, настройка выдержки выполняется быстрее.
- Выдержку также можно точнее настроить на экране записи с меньшим шагом, чем при обычном способе настройки.

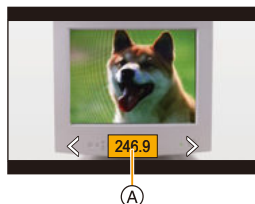

• Если установить [Синхронное скан.] на [ON], доступный диапазон выдержки сужается.

[Базовый ур. цвета]

Можно настроить уровень черного цвета, который является базовым для изображений.

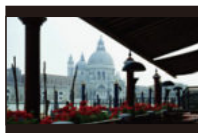

Сторона -

Эта сторона создает изображение высокой контрастности с яркими очертаниями.

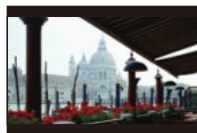

±0 (стандарт)

Это стандартная настройка.



Сторона +

Эта сторона создает слегка туманные очертания.

1 Выберите меню. (P55)

MENU →  [Творч.режим] → [Базовый ур. цвета]

2 Поверните задний диск или передний диск, чтобы изменить настройку.

• Если настройка не меняется, выберите [0].

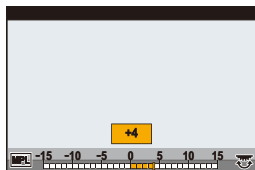
3 Нажмите [MENU/SET].

**Не действует в данных случаях:**

- Данная функция не действует в следующих случаях:
 - При установке [Фото стиль] на [V-Log L]

[SS/опер. Усиления]

Вы можете изменять единицы измерения для значений выдержки и усиления (чувствительности).

[SEC/ISO]	Отображение выдержки в секундах и усиления в ISO.
[ANGLE/ISO]	Отображение выдержки в градусах и усиления в ISO. • Доступные значения в градусах (при установке [Синхронное скан.] на [OFF]): 11 d до 360 d
[SEC/dB]	Отображение выдержки в секундах и усиления в дБ. • Доступные значения усиления (чувствительности): АУТО или от –6 дБ до 30 дБ (от –12 дБ до 30 дБ при установке [Расш. настр. усиления]) • 0 дБ соответствует ISO 400. • Названия указанных ниже пунктов меню меняются следующим образом: – [Чувствит. ISO (видео)] → [Параметры усиления] – [Автоуст.ниж.пред.ISO] → [Нижн. порог авт. усил.] – [Автоуст.верх.пред.ISO] → [Верхн. порог авт. усил.] – [Увел. чувств. ISO] → [Расш. настр. усиления]

[Осцилл./вектороскоп]

На экране записи можно отобразить формы сигналов.

1 Выберите меню. (P55)

MENU → [Творч.режим] → [Осцилл./вектороскоп]	
[WAVE]	Формы сигналов отображаются в виде волн.
[VECTOR]	Формы сигналов отображаются в виде векторов.
[OFF]	–

2 Нажимая ▲/▼/◀/▶, выберите место отображения, а затем нажмите [MENU/SET].

- С экрана записи также возможно прямое сенсорное управление.

[V-LogL View Assist]

Применение данных LUT (Look-Up Table) к изображению на экране записи при установке [Фото стиль] на [V-Log L].

- Эта функция становится доступной только после подключения в [Активировать] (P241) при помощи ключа для обновления программного обеспечения (DMW-SFU1: поставляется отдельно).
- Доступно только при установке [Фото стиль] на [V-Log L].

■ Импортирование файлов LUT

- Поддерживаемый формат данных LUT:
 - Формат “.vlt”, соответствующий требованиям, указанным в документе “VARICAM 3DLUT REFERENCE MANUAL Rev.1.0”
 - Имена файлов, состоящие из не более 8 буквенно-цифровых знаков (исключая расширение)

Подготовка:

- Сохраните данные LUT на карте. Сохраните их в корневом каталоге (первой папке, которая появляется при обращении к карте на компьютере) с расширением “.vlt”.

- 1 Вставьте карту с данными LUT в гнездо для карты 1.
- 2 Выберите меню. (P55)

MENU → [Творч.режим] → [V-LogL View Assist] → [Чтение файла LUT]

- 3 Нажимая ▲/▼, выберите данные LUT, которые нужно импортировать, а затем нажмите [MENU/SET].
- 4 Нажимая ▲/▼, выберите пункт, для которого нужно зарегистрировать данные, а затем нажмите [MENU/SET].
 - Можно зарегистрировать до 4 блоков данных LUT.
 - Если вы выберете пункт, содержащий зарегистрированные данные, они будут перезаписаны.

■ Выбор файла LUT для использования и включение V-Log L View Assist

Выберите меню. (P55)

MENU → [Творч.режим] → [V-LogL View Assist]

[Выбор LUT]	Позволяет выбрать данные LUT для применения из предварительно заданных ([Vlog_709]) и зарегистрированных данных LUT.
[Показать LUT монитора]	<p>Задается настройка отображения на мониторе/видеоискателе фотокамеры для применения при установке [Фото стиль] на [V-Log L].</p> <ul style="list-style-type: none"> • [ON]: Показываются изображения с использованием данных LUT. На экране записи отображается [LUT]. • [OFF]: Показываются изображения [V-Log L]. На экране записи отображается [V-LogL].

- Для применения данных LUT к изображению, выводимому через HDMI, установите [Показать LUT HDMI] в [Зап. HDMI на вн. нос.]. (P191)
- Эффекты данных LUT не применяются к сохраненным на карте видеороликам.

Запись видеороликов при помощи подключенного внешнего устройства

Внешний монитор/записывающее устройство (вывод HDMI при записи)

Можно подсоединить гнездо [HDMI] фотокамеры и внешний монитор или записывающее устройство при помощи кабеля HDMI. Вывод HDMI регулируется отдельно для записи и воспроизведения. В этом разделе описывается управление выводом HDMI для записи.

- Сигналы воспроизведения выводятся при помощи настройки [Режим HDMI (воспр.)] в [ТВ подключение] меню [Настр.]. (P239)

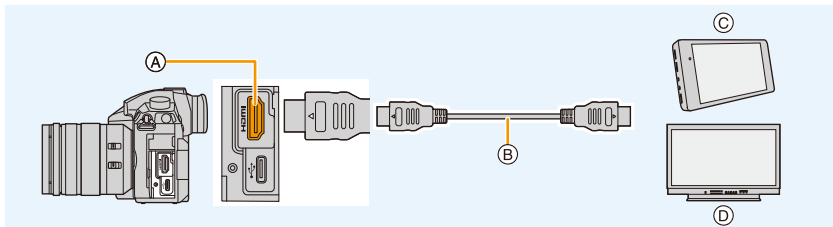

- Ⓐ Гнездо [HDMI] (тип A)
- Ⓑ Кабель HDMI
- Ⓒ Внешнее записывающее устройство
- Ⓓ Внешний монитор

- Используйте “высокоскоростной кабель HDMI” с логотипом HDMI. Кабели, не соответствующие стандартам HDMI, работать не будут. “Высокоскоростной кабель HDMI” (штекер: тип A–тип A, длина: до 1,5 м)

■ Подсоединение держателя кабеля

Подсоедините держатель кабеля для предупреждения случайного отсоединения кабеля HDMI или соединительного кабеля USB или повреждения [HDMI] или гнезда USB.

- Пример: Подсоединение к кабелю HDMI

- 1 Толкая Ⓐ (1), переместите фиксирующую часть держателя кабеля для ее снятия (2).
- 2 Поместив фотокамеру на устойчивую поверхность, неплотно прикрепите держатель кабеля к креплению на фотокамере (3) и закрепите держатель кабеля, повернув винты в направлении, указанном стрелками (4, 5).
- 3 Подсоедините кабель HDMI к фиксирующей части (6).
- 4 Переместите фиксирующую часть для подсоединения к держателю кабеля (7).

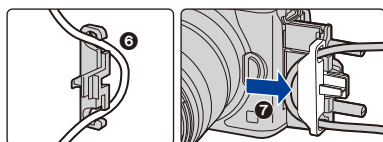
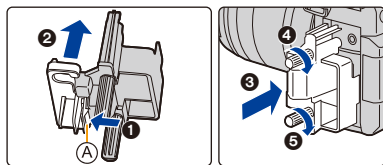

5 Вставьте кабель HDMI в гнездо [HDMI] (8).

Ⓑ Оставьте небольшой провис, чтобы эта часть имела длину не менее 10 см.

- При подсоединенном держателе кабеля можно также одновременно подсоединять кабель HDMI и соединительный кабель USB.

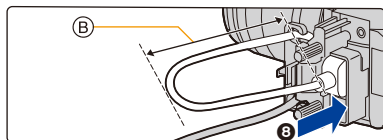

Отсоединение держателя кабеля

Для снятия держателя кабеля выполните шаги для подсоединения в обратном порядке.

- Рекомендуется использовать кабель HDMI с максимальным диаметром 6 мм.
- Храните фиксирующую часть держателя кабеля в недоступном для детей месте во избежание ее проглатывания детьми.

■ Замечания по выводу изображений через HDMI (отсортированных по режиму записи)

Режим записи	IM	FA A+ P A S M
Форматное соотношение	Выходная настройка определяется настройкой [Кач-во зап.] в меню [Видео]. • При задании [Анаморфный (4:3)] с обеих сторон выводимых изображений появляются черные полосы.	Выходная настройка определяется настройкой [Формат] в меню [Зап.]. • Черные полосы появляются с обеих сторон изображений за исключением тех, которые имеют форматное отношение [16:9].
Размер/ частота кадров	Выходная настройка определяется настройкой [Кач-во зап.] и настройкой [Понижение качества] для [Зап. HDMI на вн. нос.], находящимися в меню [Видео].	Выходная настройка определяется подключенным устройством.
Значение выходного бита	Выходная настройка определяется настройкой [Кач-во зап.] в меню [Видео]. • Если [10bit] не поддерживается подключенным устройством, настройка меняется на 8 бит. • Можно задать значение выходного бита при помощи настройки 4K/60p (4K/50p).	Выходная настройка определяется подключенным устройством.

- В случае установки [Рамка зап.] на [IM] в каком-либо режиме, кроме творческого режима видео, выходные параметры формата, размера и частоты кадров определяются настройкой [Кач-во зап.] в меню [Видео]. Выходное битовое значение — 8 бит.
- При записи видеороликов способ вывода изменяется на настройку, аналогичную используемой в творческом режиме видео.
- Для изменения способа вывода может потребоваться некоторое время.

■ Задание значения выходного бита для 4K/60p (4K/50p)

MENU → [Видео] → [Зап. HDMI на вн. нос.] →
[Режим 4K/60p (битовый)] ([Режим 4K/50p (битовый)])

Настройки: [4:2:2 10bit]/[4:2:0 8bit]

- Видеоролики не могут записываться на карту с [4:2:2 10bit] при выводе HDMI.
- Этот параметр работает только при установке [Кач-во зап.] на [4K/8bit/150M/60p] или [4K/8bit/150M/50p] в творческом режиме видео.

■ Установка качества изображения (размер/частота кадров) для выхода HDMI

Уменьшите размер/частоту кадров при задании размера видеоролика на [4K] или [C4K] в [Кач-во зап.].

MENU → [Видео] → [Зап. HDMI на вн. нос.] → [Понижение качества]

[AUTO]	Уменьшается настройка размера/частоты кадров изображений до размера/частоты кадров подключенного устройства для их вывода.
[4K/30p] ([4K/25p])	Уменьшается настройка размера/частота кадров изображений с [4K/60p]/[4K/50p] до [4K/30p]/[4K/25p] для их вывода.
[1080p]	Уменьшается настройка размера до [1080] и изображения выводятся в прогрессивном формате.
[1080i]	Уменьшается настройка размера до [1080] и изображения выводятся в чересстрочном формате.
[OFF]	Изображения выводятся с размером/частотой кадров, заданной в [Кач-во зап.].

- Когда работает функция [Понижение качества], для автофокусировки может потребоваться больше времени, чем обычно, и скорость слежения при непрерывной фокусировке может замедлиться.

■ Размеры и частота кадров для вывода HDMI при использовании творческого режима видео (во время видеосъемки)

Размер и частота кадров для вывода HDMI зависят от настроек [Понижение качества] и [Кач-во зап.], как показано ниже.

- При установке [Системная частота] на [59.94Hz (NTSC)]:

[Понижение качества]	Размер/частота кадров в [Кач-во зап.]							
	C4K/ 23,98p	4K/59,94p	4K/29,97p	4K/23,98p	1080/ 59,94p	1080/ 29,97p	1080/ 59,94i	1080/ 23,98p
[AUTO]	Выходная настройка определяется подключенным устройством.							
[4K/30p]	—	4K/29,97p	4K/29,97p	—	—	—	—	—
[1080p]	1080/ 23,98p	1080/ 59,94p	1080/ 29,97p ^{*1}	1080/ 23,98p	1080/ 59,94p	1080/ 29,97p ^{*1}	—	1080/ 23,98p
[1080i]	—	1080/ 59,94i	1080/ 59,94i	—	1080/ 59,94i	1080/ 59,94i	1080/ 59,94i	—
[OFF]	C4K/ 23,98p	4K/59,94p	4K/29,97p	4K/23,98p	1080/ 59,94p	1080/ 29,97p	1080/ 59,94i	1080/ 23,98p

*1 Вывод при 1080/59,94p, если подключенное устройство не поддерживает это значение.



- При установке [Системная частота] на [50.00Hz (PAL)]:

[Понижение качества]	Размер/частота кадров в [Кач-во зап.]				
	4K/50,00р	4K/25,00р	1080/50,00р	1080/25,00р	1080/50,00i
[AUTO]	Выходная настройка определяется подключенным устройством.				
[4K/25р]	4K/25,00р	4K/25,00р	—	—	—
[1080р]	1080/50,00р	1080/25,00р ^{*2}	1080/50,00р	1080/25,00р ^{*2}	—
[1080i]	1080/50,00i	1080/50,00i	1080/50,00i	1080/50,00i	1080/50,00i
[OFF]	4K/50,00р	4K/25,00р	1080/50,00р	1080/25,00р	1080/50,00i

*2 Вывод при 1080/50,00р, если подключенное устройство не поддерживает это значение.

- При установке [Системная частота] на [24.00Hz (CINEMA)]:

[Понижение качества]	Размер/частота кадров в [Кач-во зап.]		
	C4K/24,00р	4K/24,00р	1080/24,00р
[AUTO]	Выходная настройка определяется подключенным устройством.		
[1080р]	1080/24,00р	1080/24,00р	1080/24,00р
[OFF]	C4K/24,00р	4K/24,00р	1080/24,00р

■ Установка отображаемой информации во время вывода HDMI

Показ или скрытие отображения информации.

MENU →  [Видео] → [Зап. HDMI на вн. нос.] → [Отображ. информации]

[ON]	Отображаемая на фотокамере информация выводится как есть.
[OFF]	Выводится только изображение.

- Сигналы в [Осцилл./вектроскоп] не могут выводиться на устройства HDMI.

■ Вывод контрольной информации на внешний рекордер

Установка или отмена передачи контрольной информации о начале/остановке записи на внешние устройства, подключенные к гнезду HDMI.

MENU →  [Видео] → [Зап. HDMI на вн. нос.] → [Контр. HDMI Записи]

Настройки: [ON]/[OFF]

- [Контр. HDMI Записи] можно установить только при установке [Выв. Врем. код HDMI] (P169) на [ON] в творческом режиме видео.
- Вывод контрольной информации возможен только при передаче временного кода на видео через вывод HDMI во время записи.
- Контрольная информация выводится при нажатии кнопки видеосъемки или кнопки затвора, даже если видео записать нельзя (например, когда в данную камеру не вставлена карта).
- Контролировать можно только совместимые внешние устройства.

■ Применение данных LUT к изображениям, выводимым на устройство HDMI

Примените данные LUT (Look-Up Table) к изображениям, которые выводятся на устройство HDMI при задании [Фото стиль] на [V-Log L].

- Эта функция становится доступной только после подключения в [Активировать] (P241) при помощи ключа для обновления программного обеспечения (DMW-SFU1: поставляется отдельно).

MENU →  [Видео] → [Зап. HDMI на вн. нос.] → [Показать LUT HDMI]

Настройки: [ON]/[OFF]

- Этот параметр доступен только при установке [Фото стиль] на [V-Log L] в творческом режиме видео.
- Можно задать данные LUT, которые будут применяться в [V-Log L View Assist]. (P186)

■ Вывод преобразованного с понижением частоты звука на устройство HDMI

При подсоединении адаптера микрофона XLR (DMW-XLR1: поставляется отдельно) перед выводом звук ослабляется до формата, соответствующего подключенному устройству HDMI.

MENU →  [Видео] → [Зап. HDMI на вн. нос.] → [Пониж. качества звука]

Настройки: [AUTO]/[OFF]

- Этот параметр доступен только при использовании адаптера микрофона XLR.
- При использовании во время записи вывода HDMI изображение может отображаться с задержкой во времени.
- Электронные звуковые сигналы и звуки электронного затвора отключаются.
- Во время проверки изображения и звука с подключенного к фотокамере телевизора микрофон фотокамеры может улавливать звук с динамиков телевизора, издавая необычный звук (микрофон фонит). В таком случае отодвиньте фотокамеру от телевизора или уменьшите его громкость.
- Некоторые экраны настройки не выводятся через HDMI.
- Вывод HDMI нельзя использовать в следующих случаях:
 - При записи фотоснимков 6K/4K
 - При записи с помощью функции пост-фокуса

Внешний микрофон (поставляется отдельно)

С помощью направленного стереомикрофона (DMW-MS2: поставляется отдельно) или стереомикрофона (VW-VMS10: поставляется отдельно) можно записывать звук более высокого качества, чем с помощью встроенного микрофона.

При использовании направленного стереомикрофона (DMW-MS2: поставляется отдельно) можно переключать режим записи между направленной (сверхнаправленной) записью и широкодиапазонной стереозаписью.

• Некоторые дополнительные принадлежности могут отсутствовать в определенных странах.

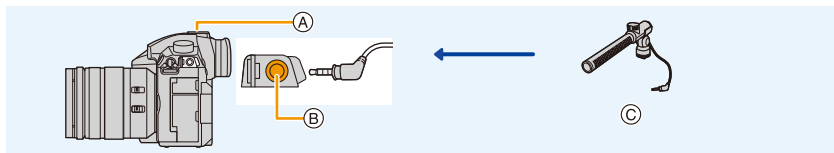

- Ⓐ Посадочное место
- Ⓑ Гнездо [MIC]
- Ⓒ Направленный стереомикрофон (DMW-MS2: поставляется отдельно)
Стереомикрофон (VW-VMS10: поставляется отдельно)

Подготовка:

- Выключите данное устройство.
- При подсоединении направленного стереомикрофона к фотокамере снимите крышку колодки для принадлежностей. (P153)

■ Установка диапазона для записи звука с помощью направленного стереомикрофона (DMW-MS2: поставляется отдельно)

- 1 Прикрепите специально предназначенный направленный стереомикрофон к данному устройству, а затем включите данное устройство.
- 2 Выберите меню. (P55)

MENU → **[Видео]** → **[Спец. микрофон]**

- Этот параметр доступен только при использовании направленного стереомикрофона.

[STEREO]	Позволяет стереозапись звука в широкой зоне.
[LENS AUTO]	Позволяет вести запись в диапазоне, который устанавливается автоматически в соответствии с углом обзора объектива.
[SHOTGUN]	Позволяет записывать в одном направлении, исключая фоновые и окружающие шумы.
[S.SHOTGUN]	Позволяет вести запись в еще более узком диапазоне, чем при установке [SHOTGUN].
[MANUAL]	Позволяет вести запись в диапазоне, устанавливаемом вручную.

3 (При выборе [MANUAL])

Нажатием **◀/▶** выберите диапазон, а затем нажмите **[MENU/SET]**.

■ Снижение шума ветра при использовании внешнего микрофона

Фотокамера эффективно снижает шум ветра при записи звука с помощью внешнего микрофона.

MENU →  [Видео] → [Шумоподавл.]

Настройки: [HIGH]/[STANDARD]/[LOW]/[OFF]

- Этот параметр доступен только при использовании внешнего микрофона.
- Установка [Шумоподавл.] может изменить обычное качество звука.
- Когда подключен внешний микрофон, на экране отображается .
- Когда подключен внешний микрофон, [Пок.ур.микроф.] (P170) автоматически устанавливается на [ON], и на экране отображается уровень микрофона.
- Если к фотокамере прикреплен внешний микрофон, не держитесь только за него, чтобы избежать падения фотокамеры.
- Если при использовании сетевого адаптера (поставляется отдельно) записываются шумы, используйте аккумулятор.
- Если используется стереомикрофон (VW-VMS10: поставляется отдельно), [Спец. микрофон] устанавливается на [STEREO].
- При установке [Спец. микрофон] на [LENS AUTO], [S.SHOTGUN] или [MANUAL], параметр [Вывод звука] в меню [Видео] устанавливается на [REC SOUND].
- Если нажать функциональную кнопку, которой назначен параметр [Регул. напр. микроф.] в [Настр.кн. Fn] (P60) меню [Пользов.] ([Управление]) при установке [Спец. микрофон] на [MANUAL], появится экран, позволяющий установить диапазон.
- Подробную информацию см. в инструкции по эксплуатации внешнего микрофона.

Адаптер микрофона XLR (поставляется отдельно)

При подсоединении адаптера микрофона XLR (DMW-XLR1: поставляется отдельно) к фотокамере можно использовать имеющийся в продаже микрофон XLR для подключения записи звука высокого качества высокого разрешения/стереозвука.



- А Посадочное место
- Б Адаптер микрофона XLR (DMW-XLR1: поставляется отдельно)
- В Имеющийся в продаже микрофон XLR

Подготовка:

- Выключите данное устройство.
- Снимите крышку колодки для принадлежностей, прикрепленную к камере. (P153)

■ Задание частоты выборки

- 1 Подсоедините адаптер микрофона XLR к колодке для принадлежностей данного устройства, а затем включите устройство.
- 2 Выберите меню. (P55)

MENU → **[Видео]** → **[Парам. адапт.микр.XLR]**

- Этот параметр доступен только при использовании адаптера микрофона XLR.

[96kHz/24bit]	Звук записывается высокого разрешения при 96 кГц/24 бит.	Доступно только при установке [Формат записи] на [MOV].
[48kHz/24bit]	Звук записывается высокого качества при 48 кГц/24 бит.	
[48kHz/16bit]	Звук записывается стандартного качества при 48 кГц/16 бит.	
[OFF]	Звук записывается при помощи встроенного микрофона.	

- Заданная частота выборки также применяется для вывода звука через HDMI. При помощи [Пониж. качества звука] в [Зап. HDMI на вн. нос.] можно уменьшить вывод звука через HDMI. (P191)
- Для указанных ниже пунктов устанавливаются следующие настройки при установке [Парам. адапт.микр.XLR].
 - [Рег.уров.микр.]: [OFF]
 - [Огр. ур. микрофона]: [OFF]
 - [Подавл. шум. объект.]: [OFF]
 - [Вывод звука]: [REC SOUND]
- Следующие пункты меню отключаются при установке [Парам. адапт.микр.XLR].
 - [Шумоподав.]
 - [Спец. микрофон]
- Когда подключен микрофонный адаптер XLR, [Пок.ур.микр.] (P170) автоматически устанавливается на [ON].
- Если к фотокамере прикреплен микрофонный адаптер XLR, не держите только за него, чтобы избежать падения фотокамеры.
- Если при использовании сетевого адаптера (поставляется отдельно) записываются шумы, используйте аккумулятор.
- Подробную информацию см. в инструкции по эксплуатации адаптера микрофона XLR.

Наушники

Можно записывать видеокadres и в то же время прослушивать записываемые звуки, подключив к данному устройству имеющиеся в продаже наушники.

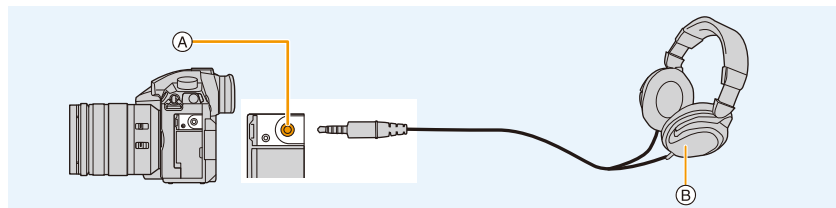

(A) Гнездо для наушников

(B) Имеющиеся в продаже наушники

- Не используйте для наушников кабели длиной 3 м или более.
- При подключении наушников электронные звуковые сигналы и звуки электронного затвора отключаются.

■ Переключение способа вывода звука

MENU → **[Видео]** → **[Вывод звука]**

[REALTIME]	Фактическое звучание без задержки во времени. Может отличаться от звука, записанного при видеосъемке.
[REC SOUND]	Звук, записываемый при видеосъемке. Звук может выводиться медленнее, чем при фактическом звучании.

- Уровень звука, установленный в [Рег.уров.микр.], отображается как уровень микрофона.
- При использовании во время записи вывода HDMI настройка устанавливается на [REC SOUND].

■ Настройка громкости в наушниках

Подключите наушники и поверните диск управления во время отображения экрана записи или воспроизведения видеороликов.

(⊖): Снижение уровня громкости

(⊕): Увеличение уровня громкости

- Громкость также можно регулировать при касании [⊖] или [⊕] при воспроизведении.

Для настройки громкости с помощью меню:

MENU → **[Настр.]** → **[Громк.наушников]**

Воспроизведение снимков

1 Нажмите [▶].



2 Нажмите ◀▶.

◀: Воспроизведение предыдущего снимка

▶: Воспроизведение следующего снимка

Ⓐ Отсек карты

- Если нажать и удерживать ◀▶, можно воспроизводить снимки последовательно.
- Снимки также можно прокручивать вперед или назад, поворачивая диск управления или перетаскивая изображение на экране по горизонтали. (P52)
- Можно непрерывно прокручивать изображение вперед или назад, продолжая прикасаться пальцем к левой или правой стороне экрана после прокрутки снимка вперед/назад.
- Карту, выбираемую для воспроизведения, можно переключать путем постоянной прокрутки изображений вперед/назад.

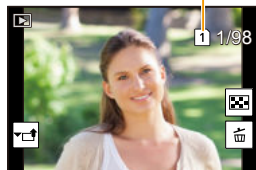

Мгновенное переключение карты, выбранной для воспроизведения
 Назначая [Изменение разъема] функциональной кнопке (P63), можно мгновенно выбрать карту для воспроизведения.

Отправка изображения на веб-службу

Если нажать ▼ во время отображения изображений по одному, можно легко отправить изображение на веб-службу. (P294)

■ Для завершения воспроизведения

Еще раз нажмите [▶] или наполовину нажмите кнопку затвора.

ⓘ Не действует в данных случаях:

- Эта камера соответствует стандарту DCF "Design rule for Camera File system", установленному ассоциацией JEITA "Japan Electronics and Information Technology Industries Association", и стандарту Exif "Exchangeable Image File Format". Данная камера может отображать исключительно снимки, соответствующие стандарту DCF.
- Фотокамера может неправильно воспроизводить изображения, записанные на других устройствах, и функции фотокамеры могут быть недоступными для изображений.

Воспроизведение видео

Данная камера предназначена для воспроизведения видео в форматах AVCHD, MP4 и MOV.

- Видеоролики отображаются со значком видеозаписи (([📹])).

Нажмите ▲ для воспроизведения.

(A) Время записи видео

- После начала воспроизведения истекшее время воспроизведения отображается на экране. Например, 8 минут и 30 секунд отображаются как [8m30s].
- Некоторая информация (сведения о записи и т. д.) не отображается для видео, записанного в [AVCHD].
- Можно воспроизвести видеозапись, коснувшись [▶] в центре экрана.



■ Операции во время воспроизведения видео

Управление кнопками	Сенсорное управление	Описание операции	Управление кнопками	Сенсорное управление	Описание операции
▲	▶/	Воспроизведение/пауза	▼	■	Остановка
◀	◀◀	Быстрая прокрутка назад*1	▶	▶▶	Быстрая прокрутка вперед*1
	◀	Покадровая прокрутка назад (во время паузы)*2		▶	Покадровая прокрутка вперед (во время паузы)
🔊	-	Снижение уровня громкости	🔊	+	Увеличение уровня громкости

*1 Скорость быстрой прокрутки вперед/назад увеличивается при повторном нажатии ▶/◀.

*2 Когда видеоролик, записанный с установкой [AVCHD], прокручивается назад по кадрам, кадры показываются с интервалами примерно в 0,5 секунды.

- Воспроизвести видеоролики на ПК можно с помощью "PHOTOfunSTUDIO" (P311).

🚫 Не действует в данных случаях:

- Видеоролики, записанные с другой настройкой [Системная частота], невозможно воспроизвести. (P240)

Создание фотоснимков на основе видеоизображений

Сцену из видеоролика можно сохранить как снимок.



1 Нажмите ▲ для приостановки воспроизведения видео.

- Можно точно настроить место разделения нажатием ◀/▶ во время паузы при видеосъемке.

2 Нажмите [MENU/SET].

- Та же операция выполняется касанием [].



- Фотоснимки сохраняются с установкой [Формат] на [16:9] и установкой [Качество] на []. Количество пикселей зависит от воспроизводимого видеоролика.
 - Если размер видеоролика установлен на [С4К] в [Кач-во зап.]: 4096×2160 (9 М)
 - Если размер видеоролика установлен на [4К] в [Кач-во зап.]: [М] (8 М)
 - Если размер видеоролика установлен на [FHD] в [Кач-во зап.]: [S] (2 М)
- Неподвижные изображения, полученные из фильма, могут иметь большую зернистость по сравнению со снимком стандартного качества.
- [] отображается во время воспроизведения фотоснимков, созданных из видео.
- Чтобы создать фотоснимки на основе видеороликов, когда фотокамера подключена к телевизору с помощью кабеля HDMI, установите [VIERA link] в пункте [ТВ подключение] меню [Настр.] на [OFF].

Переключение способа воспроизведения

Использование функции увеличения при воспроизведении

Поверните задний диск вправо.

1× → 2× → 4× → 8× → 16×

- Если задний диск повернуть налево после увеличения изображения, степень увеличения уменьшается.
- Изображение также можно увеличить/уменьшить жестом щипка, раздвигая/сдвигая пальцы (P52) на участке, который нужно увеличить/уменьшить.
- Увеличенный участок можно переместить нажатием ▲/▼/◀/▶ или перетаскиванием на экране. (P52)
- Изображение также можно увеличить (2×) двойным касанием участка, который нужно увеличить. В случае двойного касания увеличенного изображения значение увеличения сбрасывается на 1×.
- Изображение можно прокручивать вперед или назад, сохраняя степень увеличения и положение увеличения для воспроизведения с увеличением, поворачивая диск управления во время воспроизведения с увеличением.



Отображение нескольких экранов (многооконное воспроизведение)

Поверните задний диск влево.

1 снимок → 12 снимков → 30 снимков → Экран календаря

Ⓐ Отсек карты

- Воспроизведение выполняется отдельно по отсеку карты. Можно включить карту, выбранную для воспроизведения, нажимая [Fn3].
- Если задний диск повернуть направо, отображается предыдущий экран воспроизведения.
- Можно переключать экран воспроизведения при коснувшись соответствующих пиктограмм.

- [🖼️]: 1 снимок
- [📅]: 12 снимков
- [📅]: 30 снимков
- [📅]: Отображение экрана календаря

- Экран можно переключать постепенно, перетаскивая экран вверх или вниз.
- Снимки, отображаемые с помощью [📅], воспроизвести нельзя.

■ Для возврата в режим нормального воспроизведения

Для выбора снимка нажмите ▲/▼/◀/▶, а затем нажмите [MENU/SET].

- При выборе видеоролика он будет воспроизводиться автоматически.

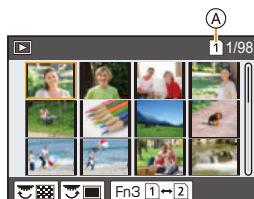

Отображение снимков по дате съемки (воспроизведение по календарю)

1 Поверните задний диск влево для отображения экрана календаря.

2 Нажимая ▲/▼/◀/▶, выберите дату записи, а затем нажмите [MENU/SET].

- Отобразятся только те изображения, которые были записаны в эту дату.
- Поверните задний диск влево для возврата к отображению экрана календаря.

3 Для выбора снимка нажмите ▲/▼/◀/▶, а затем нажмите [MENU/SET].



- Воспроизведение выполняется отдельно по отсеку карты. Нельзя включить карту, выбранную для воспроизведения, во время отображения календаря.
- Если ранее на экран был выведен календарь, то при выборе снимка выбирается его дата записи.
- На дисплей можно вывести календарь от января 2000 до декабря 2099 г.
- Если дата в камере не установлена, то дата съемки устанавливается как 1 января 2017 г.
- Если съемка проводится после установки пункта назначения поездки в разделе [Мировое время], снимки отображаются на основании дат в пункте назначения поездки при воспроизведении в хронологическом порядке.

Воспроизведение снимков группы

Группа снимков состоит из нескольких снимков. Снимки из группы можно воспроизводить непрерывно или по одному.

- Можно редактировать или удалять сразу все снимки из группы.

(Например, при удалении группы снимков удаляются все снимки из данной группы.)



Группа снимков сохраняется сразу с помощью [Групп. сохран. 6К/4К ФОТО]. (P123)



Группа, состоящая из снимков, снятых в режиме брекетинга фокуса. (P141)



Группа, состоящая из снимков, снятых в режиме интервальной съемки. (P134)



Группа, состоящая из снимков, снятых в режиме кадровой анимации. (P136)

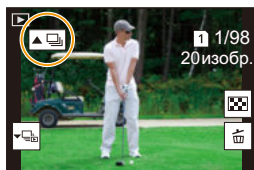

- Если запись выполняется без установки часов, снимки не группируются.

Непрерывное воспроизведение снимков группы

Нажмите ▲.

- Та же операция выполняется касанием значка группы снимков ([▲], [▲Ⓢ], [▲👉]).
- При воспроизведении снимков группы по одному снимку за раз отображаются варианты выбора.

Выбрав [Воспр. серии] (или [Послед. воспроизв.]), выберите один из следующих способов воспроизведения:

[С первого изображения]:

Снимки воспроизводятся непрерывно, начиная с первого снимка группы.

[С текущего изображения]:





Снимки воспроизводятся непрерывно, начиная с воспроизводимого снимка.

■ Операции во время воспроизведения снимков группы

▲		Непрерывное воспроизведение/Пауза	▼		Остановка
◀		Быстрая прокрутка назад	▶		Ускоренная прокрутка вперед
		Назад (во время паузы)			Вперед (во время паузы)

Воспроизведение снимков группы по одному

1 Нажмите ▼.

- Та же операция выполняется касанием [], [], [], или [].



2 Чтобы пролистать изображения, нажмите ◀/▶.

- Если повторно нажать ▼ или коснуться [], вернется экран обычного воспроизведения.
- Во время воспроизведения с каждым снимком из группы можно выполнять такие же операции, как и с обычными снимками. (Например, многооконное воспроизведение, воспроизведение с увеличением и удаление изображений.)

Удаление снимков

Удаленные изображения не могут быть восстановлены.

Удаление одного снимка

- 1** В режиме воспроизведения выберите снимок для удаления, а затем нажмите [Fn].

- Та же операция выполняется касанием [Fn].

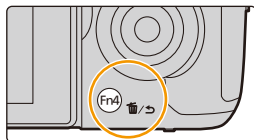

- 2** Для выбора [Удал. один снимок] нажмите ▲, а затем нажмите [MENU/SET].

Удаление нескольких снимков (до 100) или всех снимков

- Группа снимков обрабатывается как один снимок. (Будут удалены все снимки выбранной группы снимков.)
- Удалять изображения можно только на одной карте за раз.

- 1** В режиме воспроизведения нажмите [Fn].
- 2** Для выбора [Удал. несколько] или [Удал. все] нажмите ▲/▼, а затем нажмите [MENU/SET].

- При выборе [Удал. все] все изображения на карте отображенного значка будут удалены.
- Если после выбора [Удал. все] выбрать [Удалить все без рейтинга], можно удалить все снимки, кроме снимков с рейтингом.

- 3** (При выборе [Удал. несколько])
Нажмите ▲/▼/◀/▶, чтобы выбрать снимок, затем, для подтверждения, [MENU/SET]. (Повторите этот шаг.)

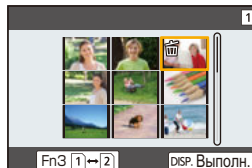

- [Fn] появляется на выбранных снимках. При повторном нажатии [MENU/SET] установка отменяется.
- Изображения отображаются отдельно по отсеку карты. Можно включить отображаемую карту, нажимая [Fn3].

- 4** (При выборе [Удал. несколько])
Для выполнения нажмите [DISP.].

- Удаление снимков может занять определенное время, в зависимости от их количества.

Список меню

Меню, доступные только для определенных режимов записи
 **P204**

Следующие меню отображаются только для соответствующих им режимов записи:

- [Интеллект. авто]
- [Творч.режим]
- [Режим пользоват.]
- [Творческий контроль]

[Зап.]

 **P205**

[Видео]

 **P221**

[Пользов.]

 **P223**

[Настр.]

 **P235**

[Мое меню]

 **P245**

[Восп.]

 **P246**

Меню, доступные только для определенных режимов записи
  : **Меню [Интеллект. авто]**

- [Режим Интеллект. авто] (P66)
- [iHNR] (P68)
- [Ночн. сним. с рук] (P68)

 : **Меню [Творч.режим]**

- [Реж. выдержки] (P173)
- [Измен. част. кадров] (P176)
- [Анаморфный (4:3)] (P182)
- [Циклическая запись (видео)] (P183)
- [Синхронное скан.] (P184)
- [Базовый ур. цвета] (P184)
- [SS/опер. Усиления] (P185)
- [Осцилл./вектороскоп] (P185)
- [V-LogL View Assist] (P186)
- [Перемещение фокуса] (P178)
- [Живое кадриров. 4K] (P179)

C : Меню [Режим пользоват.]

Можно изменить настройки, зарегистрированные в наборах пользовательских настроек (C3). (P85)

 Меню [Творческий контроль]

- [Эффект фильтра] (P78)
- [Одновр.зап.без фил.] (P78)

 Меню [Зап.]

- [Формат] (P205)
- [Разм. кадра] (P206)
- [Качество] (P207)
- [AFS/AFF] (P88)
- [Польз.настр.АФ(фото)] (P89)
- [Фото стиль] (P208)
- [Настройка фильтров] (P210)
- [Цвет. простр] (P211)
- [Режим замера] (P212)
- [Свет / тени] (P212)
- [Инт.динамич.] (P213)
- [Инт.разреш.] (P213)
- [Вспышка] (P156)
- [Корр.кр.гл.] (P214)
- [Чувствит. ISO (фото)] (P214)
- [Мин. выдержка] (P214)
- [Подавл. шума] (P215)
- [Компенсация теней] (P215)
- [Комп. преломл.] (P216)
- [Стабилиз.] (P143)
- [Расш.телепр.] (P148)
- [Цифр. увел] (P150)
- [Скор. съемки] (P113)
- [6К/4К ФОТО] (P116)
- [Пост-фокус] (P128)
- [Авт. таймер] (P133)
- [Интерв.съемка/аним.] (P134, 136)
- [Бесшумный режим] (P216)
- [Тип затвора] (P217)
- [Зад.спуска затвора] (P218)
- [Брекетинг] (P139)
- [HDR] (P219)
- [Множ.экспоз.] (P220)
- [Запись штампа врем.] (P171)

[Формат]

Применимые режимы:   P A S M  

Это позволяет выбрать формат снимков, соответствующий способу печати или воспроизведения.

MENU →  [Зап.] → [Формат]

[4:3]	[Формат] телевизора 4:3
[3:2]	[Формат] 35 мм пленочной камеры
[16:9]	[Формат] телевизора высокой четкости и т. д.
[1:1]	Квадратное форматное соотношение

- В следующих случаях [16:9], [1:1] не работает:
 - При записи фотоснимков 6К/4К (только при установке [6К 18М])
 - При записи с помощью функции пост-фокуса (только при установке [6К 18М])

[Разм. кадра]

Применимые режимы:      

Установите количество пикселей.

Чем выше количество деталей, тем более детализованными выглядят снимки даже при печати на больших листах.

MENU →  [Зап.] → [Разм. кадра]

Для формата [4:3].

Установки	Размер изображения
[L] (20M)	5184×3888
[EXM] (10M)	3712×2784
[EXS] (5M)	2624×1968

Для формата [3:2].

Установки	Размер изображения
[L] (17M)	5184×3456
[EXM] (9M)	3712×2480
[EXS] (4,5M)	2624×1752

Для формата [16:9].

Установки	Размер изображения
[L] (14,5M)	5184×2920
[EXM] (8M)	3840×2160
[EXS] (2M)	1920×1080

Для формата [1:1].

Установки	Размер изображения
[L] (14,5M)	3888×3888
[EXM] (7,5M)	2784×2784
[EXS] (3,5M)	1968×1968







- В случае установки [Расш. телепр.] (P148) отображается [EX] для размеров снимков каждого формата, кроме [L].
- [Разм. кадра] нельзя установить при выполнении записи с помощью функции 6K/4K Фото или пост-фокуса.

[Качество]

Применимые режимы:   **P** **A** **S** **M**  

Установите коэффициент сжатия, с которым будут сохраняться снимки.

MENU →  **[Зап.]** → **[Качество]**



Установки	Формат файла	Описание настроек
	JPEG	Изображение в формате JPEG с приоритетом качества изображения.
		Изображение в формате JPEG стандартного качества. Полезно для увеличения количества снимков без изменения количества пикселей.
[RAW	RAW+JPEG	Изображение RAW и изображение JPEG ( или ) можно записать одновременно.
[RAW		
[RAW]	RAW	Можно записывать только изображения RAW.



Информация о формате RAW

Формат RAW означает формат данных тех изображений, которые не были обработаны. Для воспроизведения и редактирования изображений в формате RAW требуется фотокамера или специальное программное обеспечение.

- Обработку изображений в формате RAW можно выполнять в пункте [Обработка RAW] меню [Восп.]. (P252)
- Для обработки и редактирования файлов RAW на ПК используйте программное обеспечение ("SILKYPIX Developer Studio" (P312) лаборатории Ichikawa Soft Laboratory).















- Изображения RAW всегда записываются в формате [4:3] (5184×3888).
- При удалении изображения, записанного с установкой **[RAW**] или **[RAW**], одновременно удаляются оба изображения — RAW и JPEG.
- При воспроизведении изображения, записанного с установкой **[RAW]**, отображаются серые участки, соответствующие формату на момент записи.
- Настройка устанавливается на  при выполнении записи с помощью функции 6K/4K фото или пост-фокуса.

[Фото стиль]

Применимые режимы:   **P** **A** **S** **M**  

Эффекты можно подбирать сообразно типу планируемого снимка. Можно настраивать такие элементы, как цвет или качество изображения в требуемом эффекте.

MENU →  [Зап.] → **[Фото стиль]**

 STD. [Стандарт]	Это стандартная настройка.
 VIVID [Яркий]	Яркий эффект с высокой насыщенностью и контрастом.
 NAT [Естественный]	Мягкий эффект с низкой контрастностью.
 MONO [Монохром]	Монохромный эффект, цвета полностью отсутствуют.
 L.MONO [L.Монохром]	Эффект черно-белого изображения с богатыми оттенками и четкими акцентами на черном.
 SCNY [Пейзаж]	Эффект, подходящий для пейзажей с ярким синим небом и зеленью.
 PORT [Портрет]	Эффект, подходящий для портретов со здоровым и красивым оттенком кожи.
 CUST 1 [Пользов.1]	Используйте предварительно сохраненные настройки.
 CUST 2 [Пользов.2]	
 CUST 3 [Пользов.3]	
 CUST 4 [Пользов.4]	
 CINED [Cinelinek D]	Приоритет отдается динамическому диапазону за счет использования гамма-кривой, предназначенной для создания изображений, подобных кинофильмам. Подходит для редактирования.
 CINEV [Видео с эф. кинотеатра]	Приоритет отдается динамическому диапазону за счет использования гамма-кривой, предназначенной для создания изображений, подобных кинофильмам.
 709L [Like709] ^{*1}	Позволяет снизить насыщение белым за счет применения гамма-коррекции, соответствующей Rec.709 ^{*2} , для сжатия передержанных участков (кривая).
 V-Log L [V-Log L] ^{*1}	Эффект гамма-кривой, предназначенный для постсъёмочного редактирования. Он позволяет добавлять к изображениям богатые оттенки во время постсъёмочного редактирования. • Эта функция становится доступной после ее включения в [Активировать] (P241) при помощи ключа для обновления программного обеспечения (DMW-SFU1: поставляется отдельно).

*1 Можно установить только в режиме творческого видео.

*2 Rec.709 — это сокращение от "ITU-R Recommendation BT.709", стандарта вещания высокой четкости.

- В интеллектуальном автоматическом режиме плюс:
 - Можно установить только [Стандарт] или [Монохром].
 - Настройка сбрасывается на [Стандарт], когда фотокамера переключается на другой режим записи или выключается.
 - Качество снимка настроить нельзя.

■ Регулирование качества снимка

- 1 Нажмите ◀/▶ выберите стиль фото.
- 2 Нажмите ▲/▼ для выбора элементов, затем нажмите ◀/▶ для регулировки.

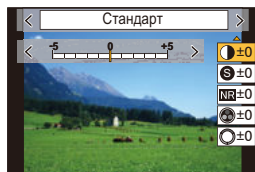

☾ [Контраст] ^{*1,2}	[+]	Увеличивает разницу между представлением темных и светлых участков на фотографии.
	[-]	Уменьшает разницу между представлением темных и светлых участков на фотографии.
S [Четкость]	[+]	Снимок четкий.
	[-]	Снимок нечетко сфокусированный.
NR [Подав. шума]	[+]	Подавление помех сильное. Может слегка уменьшиться разрешение снимка.
	[-]	Подавление помех ослабленное. Можно получать снимки с более высоким разрешением.
● [Насыщенн.] ^{*2,3}	[+]	Цвета снимка станут более живыми.
	[-]	Цвета снимка станут более естественными.
● [Цветовой тон] ^{*3}	[+]	Добавляется голубоватый оттенок.
	[-]	Добавляется желтоватый оттенок.
○ [Оттенок] ^{*2,4}	[+]	Настраивается цветовой оттенок всего изображения. Если в качестве ориентира отображается красный, оттенок становится ближе к фиолетовому/пурпурному.
	[-]	Настраивается цветовой оттенок всего изображения. Если в качестве ориентира отображается красный, оттенок становится ближе к желтому/зеленому.
⊗ [Эффект фильтра] ^{*4}	[Желтый]	Повышается контрастность объекта съемки. (Эффект: слабый) Можно запечатлеть синее небо ясного оттенка.
	[Оранжевый]	Повышается контрастность объекта съемки. (Эффект: средний) Можно запечатлеть синее небо более темного оттенка.
	[Красный]	Повышается контрастность объекта съемки. (Эффект: сильный) Можно запечатлеть синее намного более темного оттенка.
	[Зеленый]	Кожа и губы людей приобретают естественные оттенки. Зеленые листья выглядят ярче и насыщеннее.
	[Выкл]	—

*1 Нельзя настроить в случае установки [Like709].

*2 Нельзя настроить в случае установки [V-Log L].

*3 [Цветовой тон] отображается только в случае выбора [Монохром] или [L.Монохром]. В других случаях отображается [Насыщенн.].

*4 [Эффект фильтра] отображается только в случае выбора [Монохром] или [L.Монохром]. В других случаях отображается [Оттенок].

• Если регулируется качество снимка, рядом со значком стиля фото на экране отображается [+].

- 3 Нажмите [MENU/SET].



- Нельзя выбрать режим кривой в случае установки [Like709]. Подробную информацию см. на P175.

■ Регистрация настроек в [Пользов.1] — [Пользов.4]

- 1 Измените качество снимка, выполнив действия шага 2 раздела “Регулирование качества снимка”, а затем нажмите [DISP.].
- 2 Нажмите ▲/▼ для выбора места назначения для регистрации настройки, а затем нажмите [MENU/SET].

[Настройка фильтров]

Применимые режимы:       

Эффекты изображения (фильтры) из режима творческого управления можно применить в режиме приоритета диафрагмы АЭ. (P78)

MENU →  [Зап.] → [Настройка фильтров] → [Эффект фильтра]

Настройки: [ON]/[OFF]/[SET]

■ Изменение настроек с помощью сенсорного экрана

- 1 Прикоснитесь к .
- 2 Коснитесь элемента, который нужно установить.

: Эффект изображения ВКЛ./ВЫКЛ.

[EXPS]: Выбор эффекта изображения (фильтра)

: Настройка эффекта изображения



- [Грубый монохромный]/[Мягкий монохромный]/[Нерезкое изображение]/[Звездный фильтр]/[Солнечное сияние] недоступны в следующих случаях.
 - Творческий режим видео
 - Информация о записи видеоклипов
- Доступные настройки светочувствительности ISO ограничиваются значением [ISO 3200]. Светочувствительность ISO для [Высокодинамичный] установится на [AUTO].
- При использовании [Эффект фильтра] невозможно использовать меню или функции записи, недоступные в режиме творческого управления. Например, баланс белого установится на [AWB], а вспышка установится на  (принудительное выключение вспышки).

Не действует в данных случаях:

- В следующих случаях [Настройка фильтров] не работает:
 - При использовании [Живое кадриров. 4К]

■ Одновременное выполнение снимков с эффектом изображения и без него ([Одновр.зап.без фил.])



Кнопку затвора можно нажать один раз и сделать два снимка одновременно — один с эффектом изображения, а другой без него.

MENU →  [Зап.] → [Настройка фильтров] → [Одновр.зап.без фил.]

Настройки: [ON]/[OFF]

- Сначала выполняется снимок с эффектом изображения, а затем без него.
- При автоматическом просмотре отображается только снимок с эффектом изображения.

Не действует в данных случаях:

- В следующих случаях [Одновр.зап.без фил.] не работает:
 - Запись фотоснимков при видеосъемке (только при установленном [] ([Приоритет видео]))
 - При записи фотоснимков 6K/4K
 - При записи с помощью функции пост-фокуса
 - При записи в режиме серийной съемки
 - При установке [Качество] на [RAW ], [RAW ] или [RAW]
 - При съемке с использованием функции брекетинга
 - При использовании [Интервал. съемка]
 - При использовании [Покадр. анимация]

[Цвет. протр]

Применимые режимы:     

Установка требуется для коррекции воспроизведения цвета при сохранении снимков на компьютер или при печати на принтере.

MENU →  [Зап.] → [Цвет. протр]

[sRGB]	Устанавливается цветовое пространство sRGB. Оно широко используется в компьютерном оборудовании.
[AdobeRGB]	Устанавливается цветовое пространство AdobeRGB. Цветовое пространство AdobeRGB используется в сфере бизнеса, например для профессиональной печати, поскольку обладает большим диапазоном воспроизведения цвета, чем цветовая схема sRGB.

- Установите [sRGB], если не очень знакомы с AdobeRGB.
- В следующих случаях для настройки устанавливается значение [sRGB].
 - Информация о записи видеоклипов
 - При записи фотоснимков 6K/4K
 - При записи с помощью функции пост-фокуса

[Режим замера]

Применимые режимы: P A S M

Тип оптического измерения, используемого для измерения яркости, можно изменить.

MENU → [Зап.] → **[Режим замера]**

(Многоточечный)	В этом режиме фотокамера определяет наиболее подходящую экспозицию путем автоматической оценки яркости всего экрана. Обычно рекомендуется использовать этот метод.
(Центральный)	Этот метод используется чтобы сфокусироваться на предмете в центре экрана и равномерно измерить яркость всего экрана.
(Точечный)	Этот метод оценивает яркость предмета по яркости определенной точки A . • Если место точечного замера установить на краю экрана, на измерение может повлиять яркость вокруг этого места.

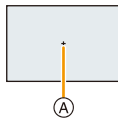
**[Свет / тени]**

Применимые режимы: P A S M

Яркость темных и ярких участков изображения можно изменять, проверяя яркость на экране.

MENU → [Зап.] → **[Свет / тени]**

<input checked="" type="checkbox"/> (Стандартная настройка)	Устанавливается состояние без изменения параметров.
<input checked="" type="checkbox"/> (Повышение контрастности)	Яркие участки становятся ярче, а темные участки становятся темнее.
<input checked="" type="checkbox"/> (Понижение контрастности)	Яркие участки становятся темнее, а темные участки становятся ярче.
<input checked="" type="checkbox"/> (Повышение яркости темных участков)	Темные участки становятся ярче.
(Пользовательские настройки)	Можно применить зарегистрированные пользовательские настройки.

1 Поверните передний/задний диск, чтобы изменить яркость ярких/темных участков.

- A** Яркий участок
- B** Темный участок
- Задним диском изменяются настройки темных участков, а передним диском — ярких участков.
- Чтобы зарегистрировать предпочтительную настройку, нажмите и выберите место, где будет сохранена пользовательская настройка ([Пользов.1] ()/[Пользов.2] ()/[Пользов.3] ())).
- Параметры также можно изменить перетаскиванием графика.

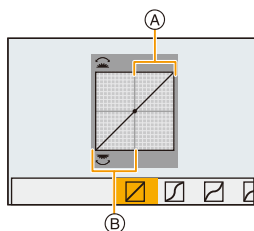

2 Нажмите [MENU/SET].



- Отображение на экране можно изменить нажатием [DISP.] на экране настройки яркости.

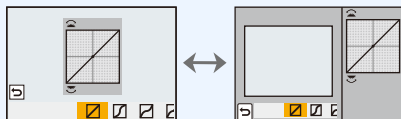

- При выключении данного устройства настройка, измененная с помощью ///, возвращается к значению по умолчанию.
- При установке [Фото стиль] на [Like709] или [V-Log L] настройка устанавливается на (обычный).

[Инт.динамич.]

Применимые режимы: **P A S M**

Контрастность и экспозиция компенсируются, если фон и объект значительно отличаются по яркости и т. п.

MENU → [Зап.] → [Инт.динамич.]

Настройки: [AUTO]/[HIGH]/[STANDARD]/[LOW]/[OFF]

Не действует в данных случаях:

- В зависимости от условий съемки, эффект компенсации может оказаться недостижимым.
- [Инт.динамич.] не работает при установке [HDR].
- Данная функция не действует в следующих случаях:
 - При установке [Фото стиль] на [Like709] или [V-Log L].

[Инт.разреш.]

Применимые режимы: **P A S M**

Снимки с четкими контурами и разрешением можно делать, используя технологию интеллектуального разрешения.

MENU → [Зап.] → [Инт.разреш.]

Настройки: [HIGH]/[STANDARD]/[LOW]/[OFF]

[Корр.кр.гл.]

Применимые режимы: **P A S M**

При выборе функции уменьшения эффекта красных глаз ([], [S]) функция цифровой коррекции красных глаз выполняется при каждом срабатывании вспышки. Камера автоматически обнаруживает красные глаза и исправляет снимок.

MENU → [Зап.] → [Корр.кр.гл.]

Настройки: [ON]/[OFF]

- [] отображается на значке, если установлено [ON].
- При некоторых обстоятельствах красные глаза исправить нельзя.

[Чувствит. ISO (фото)]

Применимые режимы: **P A S M**

Установите верхний и нижний предел светочувствительности ISO в случае ее установки на [AUTO] или [].

MENU → [Зап.] → [Чувствит. ISO (фото)]

[Автоуст.ниж.пред.ISO]	[200]/[400]/[800]/[1600]/[3200]/[6400]/[12800]
[Автоуст.верх.пред.ISO]	[AUTO]/[400]/[800]/[1600]/[3200]/[6400]/[12800]/[25600]

 Не действует в данных случаях:

- Данная функция не действует в следующих случаях:
 - Информация о записи видеок кадров

[Мин. выдержка]

Применимые режимы: **P A S M**

Установите минимальную выдержку в случае установки светочувствительности ISO на [AUTO] или [].

MENU → [Зап.] → [Мин. выдержка]

Настройки: [AUTO]/[1/16000] до [1/1]

- Выдержка может оказаться длиннее установленного значения в ситуациях, когда невозможно получить нужную экспозицию.

[Подавл. шума]

Применимые режимы:  **P A S M** 

Фотокамера автоматически удаляет шумы, появляющиеся при снижении скорости затвора для съемки ночных пейзажей и т.п., и в результате получаются хорошие снимки.

MENU →  **[Зап.]** → **[Подавл. шума]**

Настройки: [ON]/[OFF]

- [Идет подавление шума] отображается в течение того же времени, что и выдержка, для обработки сигнала.

 **Не действует в данных случаях:**

- Данная функция не действует в следующих случаях:
 - Информация о записи видеоклипов
 - При записи фотоснимков 6К/4К
 - При записи с помощью функции пост-фокуса
 - При использовании электронного затвора

[Компенсация теней]

Применимые режимы:  **P A S M** 

Когда в результате особенностей объектива периферия экрана темнеет, вы можете записывать фотоснимки с коррекцией яркости периферийной зоны экрана.

MENU →  **[Зап.]** → **[Компенсация теней]**

Настройки: [ON]/[OFF]

- В зависимости от условий съемки, эффект компенсации может оказаться недостижимым.
- При съемке с более высокой светочувствительностью ISO может быть замечен шум на периферии снимка.

 **Не действует в данных случаях:**

- Для следующих случаев коррекция невозможна:
 - При использовании [Расш.телепр.]
 - При использовании цифрового увеличения
 - При установке [Измен. част. кадров]

[Комп. преломл.]

Применимые режимы:  P A S M  

Фотокамера повышает разрешение, корректируя размытость, вызванную дифракцией при закрытой диафрагме.

MENU →  [Зап.] → [Комп. преломл.]

Настройки: [AUTO]/[OFF]

- В зависимости от условий съемки, эффект компенсации может оказаться недостижимым.
- При более высокой светочувствительности ISO может быть заметен шум.



[Бесшумный режим]

Применимые режимы:  P A S M  

Одновременно отключает рабочие звуки и световой выход.

MENU →  [Зап.] → [Бесшумный режим]

Настройки: [ON]/[OFF]

- Звук из динамика блокируется, а вспышка и вспомогательная лампочка автофокусировки отключаются.
Устанавливаются следующие настройки.
 - [Режим вспышки]:  (принудительное отключение вспышки)
 - [Тип затвора]: [ESHTR]
 - [Всп. ламп. Аф]: [OFF]
 - [Гром. сигнала]:  (OFF)
 - [Громк.затв.]:  (OFF)
- Даже при установке параметра [ON] индикаторы следующих функций загораются/мигают.
 - Индикатор состояния
 - Индикатор автоматического таймера
 - Индикатор БЕСПРОВОДНОГО соединения
- Звуки, издаваемые фотокамерой независимо от выполняемых операций, например звук диафрагмы объектива, отключить нельзя.
- При использовании данной функции обратите особое внимание на неприкосновенность частной жизни объекта съемки, право на фотографирование и т. п. Используйте на собственный риск.

[Тип затвора]

Применимые режимы: **P** **A** **S** **M**

Выбор типа затвора, который будет использоваться для выполнения снимков.

MENU → [Зап.] → [Тип затвора]

[AUTO]	Тип затвора переключается автоматически в зависимости от условий съемки и выдержки.
[MSHTR]	Снимки выполняются в режиме механического затвора.
[EFC]	Снимки выполняются в режиме электронной передней шторки затвора.
[ESHTR]	Снимки выполняются в режиме электронного затвора.

	Механический затвор	Электронная передняя шторка затвора	Электронный затвор
Описание	Фотокамера начинает и завершает экспозицию с помощью механического затвора.	Фотокамера начинает экспозицию электронным способом и завершает ее с помощью механического затвора.	Фотокамера начинает и завершает экспозицию электронным способом.
Вспышка	○	○	—
Выдержка (сек)	В (от руки) ^{*1} / 60 до 1/8000	В (от руки) ^{*1} / 60 до 1/2000	1 ^{*2} до 1/16000
Звук затвора	Звук механического затвора	Звук механического затвора	Звук электронного затвора ^{*3}

*1 Эта настройка доступна только в режиме ручной экспозиции. (P74)

*2 До значения светочувствительности ISO [ISO3200]. При установке на более высокое значение, чем [ISO3200], выдержка будет короче 1 секунды.

*3 Настройки звука электронного затвора можно изменить в [Громк.затв.] и [Звук электр.затвора]. (P237)

- По сравнению с режимом механического затвора режим электронной передней шторки затвора создает меньше дрожания, обуславливаемого затвором, поэтому он может минимизировать влияние вибрации затвора.
- Режим электронного затвора позволяет делать снимки, не вызывая вибрации затвора.

• Когда на экране отображается [E], снимки выполняются с помощью электронного затвора.

• Если движущийся объект снимается с помощью электронного затвора, объект может получиться на снимке искаженным.

• Если электронный затвор используется в условиях флуоресцентного или светодиодного освещения и т. п., на снимке могут появиться горизонтальные полосы. В таких случаях эффект горизонтальных полос можно снизить, удливив выдержку. (P73)

[Зад.спуска затвора]

Применимые режимы:   P A S M  

Чтобы снизить воздействие дрожания рук или вибрации затвора, спуск затвора происходит после истечения определенного времени.

MENU →  [Зап.] → [Зад.спуска затвора]

Настройки: [8SEC]/[4SEC]/[2SEC]/[1SEC]/[OFF]

Не действует в данных случаях:

- Данная функция не действует в следующих случаях:
 - Информация о записи видеок кадров
 - При записи фотоснимков 6K/4K
 - При записи с помощью функции пост-фокуса
 - При установке [HDR] на [ON]

[HDR]

Применимые режимы: **P A S M**

Можно объединить 3 снимка с различными уровнями экспозиции в единый снимок с большим диапазоном переходов.

Можно свести к минимуму потерю плавного перехода от ярких участков к темным в случае, например, большой контрастности между фоном и объектом съемки. Изображение, скомбинированное с помощью HDR, записывается в формате JPEG.

MENU → [Зап.] → **[HDR]**

Настройки: **[ON]/[OFF]/[SET]**

■ Изменение настроек

[Динамич. диапазон]	<p>[AUTO]: Диапазон экспозиции настраивается автоматически в соответствии с разницей между яркими и темными участками.</p> <p>[±1 EV]/[±2 EV]/[±3 EV]: Экспозиция настраивается в пределах выбранных параметров экспозиции.</p>
[Автвыравнивание]	<p>[ON]: Автоматически корректируются подрагивание фотокамеры (дрожание) и другие проблемы, которые могут вызвать смещение изображений. Рекомендуется использовать при съемке с рук.</p> <p>[OFF]: Смещение изображений не корректируется. Рекомендуется при использовании штатива.</p>

- Не передвигайте камеру во время непрерывной съемки после нажатия кнопки затвора.
- Нельзя сделать следующий снимок, пока не будет завершено объединение снимков.
- Движущийся объект может быть записан с неестественной размытостью.
- Угол обзора немного сужается при установке [Автвыравнивание] на [ON].
- Настройка вспышки устанавливается на (принудительное выключение вспышки).

Не действует в данных случаях:

- [HDR] не работает для снимков, сделанных во время видеосъемки.
- Данная функция не действует в следующих случаях:
 - При записи фотоснимков 6K/4K
 - При записи с помощью функции пост-фокуса
 - При записи в режиме серийной съемки
 - При съемке с использованием функции брекетинга
 - При установке [Качество] на [RAW], [RAW] или [RAW]
 - При использовании [Интервал. съемка]
 - При использовании [Покадр. анимация] (только в случае установки [Автосъемка])

[Множ.экспоз.]

Применимые режимы:        

Создание эффекта множественной экспозиции (составляющей до 4 раз на одно изображение)

MENU →  **[Зап.]** → **[Множ.экспоз.]**

1 Нажатием **▲/▼** выберите **[Нач.]**, а затем нажмите **[MENU/SET]**.

2 Определите композицию и сделайте первый снимок.

- После выполнения снимка нажмите кнопку затвора наполовину для выполнения следующего снимка.
- Нажмите **▲/▼** для выбора элемента и затем нажмите **[MENU/SET]** для одной из следующих операций.
 - **[След.]**: Переход к следующему снимку.
 - **[Пересч.]**: Возвращение к первому снимку.
 - **[Выход]**: Запишите изображение первого снимка и завершите сессию съемки с множественной экспозицией.

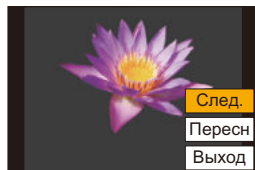

3 Съемка со второй, третьей и четвертой экспозицией.

- Если нажать **[Fn4]** во время съемки, сфотографированные изображения записываются, и сессия съемки с множественной экспозицией завершается.

4 Для выбора **[Выход]** нажмите **▼**, а затем нажмите **[MENU/SET]**.

- Кроме того, для завершения можно наполовину нажать кнопку затвора.

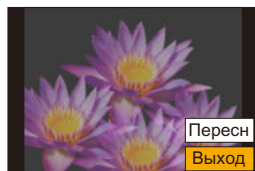

■ Изменение настроек

[Автоусил.]	Если выбрать [OFF] , все результаты экспозиции накладываются как есть. При необходимости выполните компенсацию экспозиции, в зависимости от объекта съемки.
[Наложение]	Если выбрать [ON] , можно применить эффект множественной экспозиции к ранее записанным изображениям. После выбора [Нач.] отобразятся изображения на карте памяти. Выберите изображение в формате RAW и нажмите [MENU/SET] для перехода к записи.

- Информация о записи, отображаемая для снимков, выполненных со множественной экспозицией, – это информация о записи для последнего выполненного снимка.
- Элементы, отображаемые на экране меню серым цветом, нельзя установить во время множественной экспозиции.
- **[Наложение]** действует только для изображений в формате RAW, снятых данным устройством.

Не действует в данных случаях:

- Данная функция не действует в следующих случаях:
 - При использовании **[Интервал. съемка]**
 - При использовании **[Покадр. анимация]**

 : **Меню [Видео]**

- [Формат записи] (P163)
- [Кач-во зап.] (P163)
- [Временной код] (P169)
- [AFS/AFF] (P88)
- [Непрер. АФ] (P167)
- [Польз.настр.АФ(видео)] (P167)
- [Фото стиль] (P208)
- [Настройка фильтров] (P210)
- [Уровень яркости] (P221)
- [Режим замера] (P212)
- [Свет / тени] (P212)
- [Инт.динамич.] (P213)
- [Инт.разреш.] (P213)
- [Чувствит. ISO (видео)] (P174)
- [Компенсация теней] (P215)
- [Комп. преломл.] (P216)
- [Стабилиз.] (P143)
- [Умен. мерцан.] (P221)
- [Расш.телепр.] (P148)
- [Цифр. увел] (P150)
- [Реж.кадра при записи] (P168)
- [Запись штампа врем.] (P171)
- [Пок.ур.микр.] (P170)
- [Рег.уров.микр.] (P170)
- [Огр. ур. микрофона] (P170)
- [Подав.шума ветра] (P222)
- [Шумоподавл.] (P193)
- [Подавл. шум. объект.] (P222)
- [Спец. микрофон] (P192)
- [Вывод звука] (P195)
- [Парам. адапт.микр.XLR] (P194)
- [Зап. HDMI на вн. нос.] (P187)
- [Цветные полосы] (P172)

[Уровень яркости]

Применимые режимы:   **P** **A** **S** **M**  

Выберите диапазон яркости, соответствующий использованию видео.

MENU →  **[Видео]** → **[Уровень яркости]**

Настройки: [0-255]/[16-235]/[16-255]

- При задании [Кач-во зап.] на настройку видеоролика 10 бит доступные опции меняются на [0-1023], [64-940] и [64-1023].
- Эта функция работает только для видеороликов. Фотоснимки (в том числе сделанные во время видеосъемки) выполняются с настройкой [0-255].
- При установке [Формат записи] на [AVCHD] или [MP4] настройка [0-255] в [Уровень яркости] изменится на [16-255].
- При установке [Фото стиль] на [V-Log L] настройка устанавливается на [0-255].

[Умен. мерцан.]

Применимые режимы:   **P** **A** **S** **M**  

Скорость затвора можно фиксировать, чтобы уменьшить мерцание или образование полос на видео.

MENU →  **[Видео]** → **[Умен. мерцан.]**

Настройки: [1/50]/[1/60]/[1/100]/[1/120]/[OFF]

[Подав.шума ветра]

Применимые режимы:   P A S M  

Предназначается для снижения шума ветра, попадающего во встроенный микрофон, с сохранением качества звука.

MENU →  **[Видео]** → **[Подав.шума ветра]**

Настройки: [HIGH]/[STANDARD]/[OFF]

- [HIGH] эффективно снижает шум ветра, уменьшая звучание низкого тона при определении сильного ветра.
- [STANDARD] извлекает и снижает только шум ветра без ухудшения качества звука.
- Полный эффект может не наблюдаться, в зависимости от условий записи.
- Эта функция работает только со встроенным микрофоном.
Когда подключен внешний микрофон, отображается [Шумоподав.].

[Подав. шум. объект.]

Применимые режимы:   P A S M  

Вы можете снизить громкость звука, издаваемого во время видеосъемки трансфокатором сменного объектива, совместимого с приводным трансфокатором.

MENU →  **[Видео]** → **[Подав. шум. объект.]**

Настройки: [ON]/[OFF]

- Эта функция работает только при использовании сменного объектива, совместимого с приводным трансфокатором.
- При использовании этой функции качество звука может отличаться от качества в обычном режиме.

 Меню [Пользов.] [Экспозиция]

- [Увеличение ISO] (P224)
- [Увел. чувств. ISO] (P224)
- [Сброс компен.экспоз.] (P224)

 [Фокус/Спуск затвора]

- [Блокир. АФ/АЕ] (P104)
- [Удер блок АФ/АЕ] (P224)
- [Затвор АФ] (P224)
- [Спуск полунажатием] (P224)
- [Быстр. АФ] (P225)
- [АФ по глазам] (P225)
- [Точный АФ - настройки] (P225)
- [Всп. ламп. АФ] (P225)
- [Приор. фок./спуска] (P226)
- [Перекл. фокуса, верт/гор] (P95)
- [АФ+РФ] (P226)
- [Всп. РФ] (P226)
- [Отобр. всп. РФ] (P226)

 [Управление]



- [Настр.кн. Fn] (P60)
- [Q.MENU] (P227)
- [Настройка лимба] (P47)
- [Настройки джойстика] (P48)
- [Настр. блок. управл.] (P227)
- [Кнопка Видео] (P227)
- [Устан.касан.] (P227)

 [Монитор / Экран]

- [Авт. просм.] (P228)
- [Монохр. жив. просм.] (P228)
- [Пост.предпросм] (P228)
- [Усиление контуров] (P228)
- [Гистограмма] (P229)
- [Контр линии] (P229)
- [Маркер центра] (P229)
- [Высветить] (P229)
- [Шаблон Зебра] (P230)
- [Экспонометр] (P230)
- [Спр по РФ] (P230)
- [Настр. стиля экр./видеоиск.] (P49)
- [Отобр. инф. на экране] (P231)
- [Рамка зап.] (P231)
- [Экран приор. видео] (P231)
- [Рук-во меню] (P231)

 [Объектив / Прочее]

- [Восст.полож.объектива] (P231)
- [Моториз. зум] (P151)
- [Опред. лица] (P232)
- [Установ. профиля] (P234)

MENU →  [Пользов.] →  [Экспозиция]

[Увеличение ISO]

Можно регулировать настройки светочувствительности ISO для каждого интервала 1/3 EV.

Настройки: [1/3 EV]/[1 EV]

[Увел. чувств. ISO]

Светочувствительность ISO можно установить на минимальное значение [ISO100].

- Данная функция не действует в следующих случаях:
 - При установке [Фото стиль] на [Like709] или [V-Log L].

[Сброс компен.экспоз.]

Позволяет сбросить значение экспозиции в случае изменения режима записи или выключения фотокамеры.

MENU →  [Пользов.] →  [Фокус/Спуск затвора]

[Удер блок АФ/АЕ]

При выборе [ON] фокус и экспозиция остаются зафиксированными, даже если нажать и отпустить кнопку [AF/AE LOCK]. Еще раз нажмите эту кнопку для отмены фиксирования.

[Затвор АФ]

Укажите, должна ли настраиваться фокусировка автоматически при нажатии кнопки затвора наполовину.

[Спуск полунажатием]

Немедленное срабатывание затвора при нажатии кнопки затвора наполовину.

[Быстр. АФ]

Если камеру держать неподвижно, она автоматически настроит фокусировку, и тогда при нажатии кнопки затвора фокусировка будет выполнена быстрее.

- Заряд аккумулятора расходуется быстрее, чем обычно.
- Данная функция не действует в следующих случаях:
 - В режиме предварительного просмотра
 - В условиях плохого освещения

[АФ по глазам]

Камера автоматически регулирует фокусировку при включении сенсора глаза.

- [АФ по глазам] может не работать при слабом освещении.

[Точный АФ - настройки]

[Точный АФ]	Установка длительности увеличенного отображения на экране при нажатии кнопки затвора наполовину.
[Отображ. точного АФ]	Выбор способа отображения вспомогательного экрана — в окне или на весь экран.

[Всп. ламп. АФ]

Вспомогательная лампочка АФ освещает объект при нажатии кнопки затвора наполовину, упрощая фокусировку для камеры в случае съемки в условиях недостаточной освещенности.

- Реальный диапазон вспомогательной лампы АФ зависит от используемого объектива.
 - Когда прикреплен сменный объектив (H-ES12060) который установлен на широкоугольный режим:
Прибл. от 1,0 м до 3,5 м
 - Когда прикреплен сменный объектив (H-FS12060) который установлен на широкоугольный режим:
Прибл. от 1,0 м до 3,0 м
 - Когда прикреплен сменный объектив (H-HSA12035), который установлен на широкоугольный режим:
Прибл. от 1,0 м до 3,5 м
- Снимите бленду объектива.
- Вспомогательная лампочка автофокусировки слегка загорается при использовании сменного объектива (H-ES12060/H-FS12060/H-HSA12035), но это не влияет на работу камеры.
- При использовании объектива с большим диаметром он может сильно загорать вспомогательную лампочку автофокусировки, и это может затруднить фокусировку.
- В следующих случаях для настройки параметра устанавливается значение [OFF].
 - При установке [Бесшумный режим] на [ON]

[Приор. фок./спуска]

Выберите, включать ли запись, когда фокусировка не достигается с помощью функции автофокусировки.

- Различные настройки можно применить к различным параметрам режима фокусировки ([AFS/AFF], [AFC]).

[FOCUS]	При отсутствии фокусировки запись отключается.
[BALANCE]	Запись выполняется с контролем баланса между временем фокусировки и спуска затвора.
[RELEASE]	Запись включается даже при отсутствии фокусировки.

• В следующих случаях [RELEASE] работает как [BALANCE].

- При ручной фокусировке
- При съемке с установкой [Сер.съемка 6К/4К]
- При записи с помощью функции пост-фокуса
- При съемке с использованием автоспуска
- При использовании [Интервал. съемка]
- При использовании [Покадр. анимация] (только в случае установки [Автосъемка])
- При установке [Спуск полунажатием] на [ON]
- При съемке с использованием сенсорного затвора
- При дистанционной записи с помощью смартфона

[АФ+РФ]





При включенной блокировке АФ (нажмите кнопку затвора наполовину в режиме фокусировки [AFS] или установите блокировку АФ с помощью [AF/AE LOCK]) можно выполнить точную ручную фокусировку.

[Всп. РФ]

Установка способа отображения помощи при ручной фокусировке (увеличенный экран).

- Доступные настройки различаются в зависимости от используемого объектива.

При использовании сменного объектива с кольцом фокусировки (H-ES12060/ H-FS12060/H-HSA12035)

[	Экран увеличивается с помощью объектива или нажатием [ .
[	Экран увеличивается с помощью объектива.
[	Экран увеличивается нажатием [ .
[OFF]	Экран не увеличивается.

При использовании сменного объектива без кольца фокусировки

Настройки: [ON]/[OFF]

- Помощь при ручной фокусировке не отображается в следующих случаях:
 - Информация о записи видеоклипов
 - При съемке с установкой [Предв. сер.съемка 6К/4К]
 - При использовании цифрового увеличения

[Отобр. всп. РФ]

Выбор способа отображения помощи при ручной фокусировке (увеличенного экрана) — в виде окна на экране или на весь экран.

MENU → ☞ [Пользов.] → 🏠 [Управление]

[Q.MENU]

Если выбрать [CUSTOM], можно задать индивидуальные настройки меню быстрого доступа. (P59)

[Настр. блок. управл.]

Устанавливается отключение функций управления с помощью функциональной кнопки [Блокировка управл.]. Если один из следующих пунктов установить на [ON], соответствующие функции управления отключатся при использовании функции блокировки управления.

[Курсор]	Отключаются функции кнопок курсора, кнопки [MENU/SET] и диска управления.
[Джойстик]	Отключаются функции джойстика.
[Сенсорная панель]	Отключаются сенсорные функции сенсорной панели.

[Кнопка Видео]

Включение/отключение кнопки видео.

[Устан.касан.]

Включает/отключает сенсорное управление.

[Сенсорная панель]	Все сенсорные операции.
[Касание вкладки]	Операции с вкладками, например [⏪] с правой стороны экрана.
[АФ касанием]	Операция по выполнению фокусировки на объекте, которого коснулись ([AF]), или настройке фокусировки и яркости ([AF+AE]). (P100)
[АФ касанием панели]	Операция по перемещению зоны АФ прикосновением к монитору во время использования видеодискетеля. (P99)

MENU → [Пользов.] → [Монитор / Экран]

[Авт. просм.]

Отображение снимка сразу после его выполнения.

- [Продолжительность (6К/4К ФОТО)] работает только для записи фотоснимков 6К/4К, а [Продолжительность (Пост-фокус)] работает только для записи с помощью функции пост-фокуса.
- Если [Приоритет воспроизв.] установить на [ON], во время автоматического просмотра можно выполнять некоторые операции воспроизведения. Например, можно переключаться между разными видами экранов воспроизведения или удалять снимки.
- Если выбрать [HOLD], сделанный снимок будет оставаться на экране, пока кнопка затвора не будет нажата наполовину. [Приоритет воспроизв.] установится на [ON].

[Монохр. жив. просм.]

Экран записи можно отобразить черно-белым цветом.

- Даже при использовании во время записи вывода HDMI эта функция не работает для подключенного устройства.
- Это не влияет на записанные изображения.

[Пост.предпросм]

Можно проверять эффекты выбранных показателей диафрагмы и выдержки на экране записи в режиме ручной экспозиции.

- Эта функция не работает при использовании вспышки.

[Усиление контуров]

Сфокусированные участки (участки на экране с четкими контурами) выделяются при настройке фокусировки вручную.

- При установке параметра [Уровень обнаружения] в [SET] на [HIGH] выделяемые участки уменьшаются, чтобы можно было выполнить более точную фокусировку.
- При изменении настройки [Уровень обнаружения] настройка [Цвет отображения] также изменяется следующим образом.

[Уровень обнаружения]	[HIGH] ↔ [LOW]
[Цвет отображения]	(Голубой) ↔ (Синий)
	(Желтый) ↔ (Оранжевый)
	(Желто-зеленый) ↔ (Зеленый)
	(Розовый) ↔ (Красный)
	(Белый) ↔ (Серый)

- При каждом касании [MENU] в [MENU] настройка переключается в следующем порядке: [ON] ([Уровень обнаружения]: [LOW]) → [ON] ([Уровень обнаружения]: [HIGH]) → [OFF].
- [Усиление контуров] не работает при использовании [Грубый монохромный] в режиме творческого управления.

[Гистограмма]

Отображение гистограммы.

Положение также можно установить нажатием ▲/▼/◀/▶.

- С экрана записи также возможно прямое сенсорное управление.
- Столбчатая диаграмма – это график, который отображает яркость вдоль горизонтальной оси (черный к белому) и количество пикселей на каждом уровне яркости по вертикальной оси.

Это позволяет легко оценить экспозицию снимка.

Ⓐ темно

Ⓑ ярко

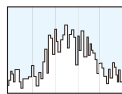

Ⓐ ← → Ⓑ

- **Если снимок и гистограмма не соответствуют друг другу при данных условиях, гистограмма отображается оранжевым цветом.**

– Во время компенсации экспозиции

– Если включена вспышка

– Если правильная экспозиция не достигается, например при слабом освещении.

- В режиме записи гистограмма является приблизительной.

- При установке [Осцилл./вектроскоп] гистограмма не отображается.

[Контр линии]

Устанавливается шаблон контрольных линий, отображаемых при выполнении фотоснимка.

Если установить [□], положение контрольных линий можно задать нажатием ▲/▼/◀/▶.

- Положение также можно установить, непосредственно коснувшись [□] на контрольных линиях экрана записи.

[Маркер центра]

Центр экрана записи обозначается значком [+].

[Высветить]

При включенной функции автоматического просмотра или во время воспроизведения участки, насыщенные белым цветом, мигают черным и белым.



- При наличии насыщенных белым участков рекомендуется компенсировать экспозицию в отрицательную сторону (P105), сверяясь с гистограммой (P229), а затем выполнить снимок еще раз. В результате может получиться снимок лучшего качества.
- Эта функция отключается во время воспроизведения фотоснимков 6K/4K, воспроизведения изображений, записанных с помощью функции пост-фокуса, многооконого воспроизведения, воспроизведения по календарю и воспроизведения с увеличением.

[Шаблон Зебра]

Выделение участков, которые могут стать насыщенными белым цветом из-за избыточной экспозиции, с помощью шаблона "Зебра".

[ZEBRA1]



[ZEBRA2]



Выберите [SET], чтобы установить яркость для выделения участков с помощью шаблона "Зебра".

- Значение яркости можно выбрать в пределах от [50%] до [105%]. В [Зебра 2] можно выбрать [OFF]. Если выбрать [100%] или [105%], с помощью шаблона "Зебра" будут выделены только те участки, которые уже насыщены белым. Чем меньше значение, тем шире диапазон яркости участков для выделения с помощью шаблона "Зебра".
- При наличии насыщенных белым участков рекомендуется компенсировать экспозицию в отрицательную сторону (P105), сверяясь с гистограммой (P229), а затем выполнить снимок еще раз.
- Выделение участков шаблоном "Зебра" не записывается.
- Если назначить [Шаблон Зебра] для [Настр.кн. Fn] (P60) в меню [Пользов.] ([Управление]), при каждом нажатии функциональной кнопки, которой назначена эта настройка, шаблон "Зебра" переключается следующим образом:
[Зебра 1] → [Зебра 2] → [OFF].
При установке [Зебра 2] на [OFF] переключение настройки происходит в следующем порядке: [Зебра 1] → [OFF], что позволяет быстро изменить настройку.

[Экспонетр]

Отображение экспонометра.

- Установите на [ON], чтобы отображать экспонометр при изменении программы, установке диафрагмы и выдержки.
- Неподходящие участки диапазона отображаются красным цветом.
- Если экспонометр не отображается, переключите вывод информации на экран нажатием на [DISP.].
- Если в течение примерно 4 секунд не выполняется никаких операций, экспонометр исчезает.

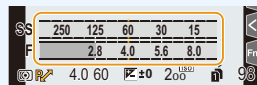

[Спр по РФ]

При ручной фокусировке отображается подсказка, позволяющая определить направление и установить фокус.

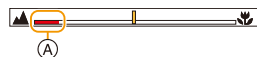

- Ⓐ Индикатор для ∞ (бесконечность)

[Отобр. инф. на экране]

Отображение экрана информации о записи. (P50)

[Рамка зап.]

Таким образом изменяется угол зрения во время записи видео и записи фотоснимка.

- Указанная область записи является приблизительной.
- Пункт [Рамка зап.] недоступен при выполнении записи с помощью функции 6K/4K Фото или пост-фокуса.

[Экран приор. видео]

Вы можете переключать экраны, такие как экран записи или экран монитора с информацией о записи, на те, которые подходят для видеосъемки.

- В режиме записи отображается доступное время записи

(A).

- Информация на мониторе о записи переключается на информацию о видеороликах. (P325)

- Отображение значения компенсации экспозиции переключается в диапазоне, доступном для видеороликов.

При настройке компенсации экспозиции диапазон, доступный только для снимков, указывается значком [A].

- Значки для функций, недоступных для видеороликов, например значки для вспышки или количества пикселей, не отображаются.

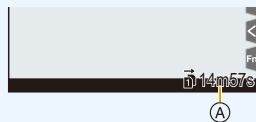
**[Рук-во меню]**

Отображение экрана выбора при установке диска выбора режима на [A].

MENU → [Пользов.] → [Объектив / Прочее]

[Восст.полож.объектива]

При выключении фотокамеры положение фокусировки сохраняется. В случае использования сменного объектива, совместимого с приводным трансфокатором, положение трансфокатора также сохраняется.

[Опред. лица]

Распознавание лиц — это функция, выполняющая поиск лица, напоминающего зарегистрированное лицо, и автоматически устанавливающая приоритет фокусировки и экспозиции. Даже если человек находится сзади или в конце группы людей на фотографии, камера все равно выполнит четкий снимок.

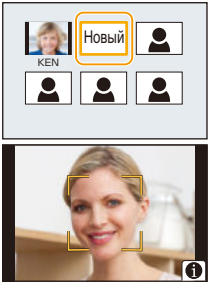
[ON]	Функция распознавания лиц включается.
[OFF]	Функция распознавания лиц отключается.
[MEMORY]	<p>Позволяет регистрировать изображения лиц либо редактировать или удалять зарегистрированную информацию.</p> <p>Настройки лиц</p> <p>Можно зарегистрировать такую информацию, как имена и дни рождения, для изображений лиц максимум 6 человек.</p>
	<ol style="list-style-type: none"> Нажмите ▲/▼/◀/▶ для выбора рамки определения незарегистрированного лица, а затем нажмите [MENU/SET]. Выполните снимок, осуществляя регулировку лица с помощью контрольной линии. <ul style="list-style-type: none"> Лица других объектов, не являющихся людьми (домашних животных и т. д.) зарегистрировать нельзя. Чтобы отобразить описание регистрации лица, нажмите ► или коснитесь [i]. Установить элемент. <ul style="list-style-type: none"> Можно зарегистрировать до 3 изображений лица.
	
[Имя]	<p>Можно зарегистрировать имена.</p> <ul style="list-style-type: none"> Информацию о том, как вводить символы, см. на P64.
[Возраст]	Можно зарегистрировать день рождения.
[Доб.изобр.]	<p>(Добавить изображения) Добавление изображений лица.</p> <ul style="list-style-type: none"> Выберите пустую рамку для изображения лица, чтобы зарегистрировать новое изображение.
	<p>(Удаление) Чтобы удалить одно из изображений лица.</p> <ul style="list-style-type: none"> Выберите изображение лица, которое нужно удалить.
Измените или удалите информацию о зарегистрированном человеке	
1	Нажмите ▲/▼/◀/▶ для выбора редактируемого или удаляемого изображения лица и затем нажмите [MENU/SET].
2	Установить элемент.
[Ред. данных]	<p>Изменение информации о уже зарегистрированном человеке.</p> <ul style="list-style-type: none"> Выполните шаг 3 в разделе “Настройки лиц”.
[Приоритет]	<p>Фокусировка и экспозиция предпочтительно регулируются по лицам с более высоким приоритетом.</p> <ul style="list-style-type: none"> Измените порядок и установите приоритет лиц.
[Удал.]	Удаление информации о зарегистрированном человеке.



Точка записи при регистрации изображений лиц

- Во время регистрирования лицо должно быть анфас с открытыми глазами и закрытым ртом, а очертания лица, глаз или бровей не закрыты волосами.
- Убедитесь, что во время регистрации на лицо не падает слишком большая тень.
(Вспышка не сработает во время регистрации.)

(Хороший пример для регистрации)



Если в процессе съемки лицо не распознано

- Зарегистрируйте лицо одного и того же человека в помещении и на улице, либо с разным выражением лица и под разными углами съемки. (P232)
- Дополнительно зарегистрируйте на месте съемки.
- Если зарегистрированное лицо не распознано, выполните корректировку с помощью повторной регистрации.
- При определенных выражениях лица и окружении распознавание лиц может быть невозможным или лица могут распознаваться неправильно, даже если лица зарегистрированы.

Следующие функции также будут работать с функцией распознавания лиц.

В режиме записи

- Отображение соответствующего имени при обнаружении фотокамерой зарегистрированного лица*

В режиме воспроизведения

- Отображение имени и возраста

* Отображаются имена не более 3 людей.

Порядок отображаемых лиц при выполнении снимков определяется в соответствии с порядком регистрации.

- **[Опред. лица] работает только при установке автофокусировки на [👤].**
- Во время серийной съемки [Опред. лица] информацию о снимке можно присоединить только к первому снимке.
- При воспроизведении снимков группы отображается название первого снимка группы.
- Данная функция не действует в следующих случаях:
 - [Эффект миниатюры] (Режим творческого управления)
 - Информация о записи видеоклипов
 - При записи фотоснимков 6К/4К
 - При записи с помощью функции пост-фокуса
 - При использовании [Интервал. съемка]

[Установ. профиля]

Если заранее установить имя и день рождения своего ребенка или домашнего питомца, можно записывать на снимках их имена и возраст в месяцах и годах. Эти данные можно отобразить во время воспроизведения либо поставить отметку на записанных изображениях с помощью [Отпеч симв] (P257).

Настройки: [👶¹] ([Ребенок1])/[👶²] ([Ребенок2])/[🐾] ([Дом.животное])/[OFF]/[SET]

■ Установка [Возраст] или [Имя]

- 1 Для выбора [SET] нажмите ▲/▼, а затем нажмите [MENU/SET].
- 2 Для выбора [Ребенок1], [Ребенок2] или [Дом.животное] нажмите ▲/▼, а затем нажмите [MENU/SET].
- 3 Для выбора [Возраст] или [Имя] нажмите ▲/▼, а затем нажмите [MENU/SET].
- 4 Для выбора [SET] нажмите ▲/▼, а затем нажмите [MENU/SET].

Введите [Возраст] (дату рождения)

Введите [Имя]

• Информацию о том, как вводить символы, см. на P64.

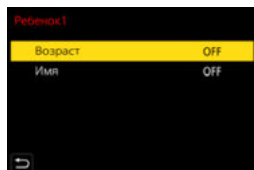

- Возрасты и имена можно напечатать с помощью “PHOTOfunSTUDIO” (P311).

🚫 Не действует в данных случаях:

- Пункт [Установ. профиля] недоступен при выполнении записи с помощью функции 6K/4K Фото или пост-фокуса.
- Запись возраста и имени не выполняется в следующих случаях:
 - Информация о записи видеоклипов
 - Для фотоснимков, записанных во время видеосъемки ([📹] ([Приоритет видео])) (P168)

 : Меню [Настр.]

- [Онлайн-руководство] (P235)
- [Пам. польз уст] (P84)
- [Уст. часов] (P39)
- [Мировое время] (P235)
- [Дата поездки] (P236)
- [Wi-Fi] (P236)
- [Bluetooth] (P236)
- [Сигнал] (P237)
- [Громк.наушников] (P195)
- [Эконом. реж.] (P237)
- [Реж. живого просм.] (P238)
- [Экран]/[Видеоискатель] (P238)
- [Яркость экрана] (P238)
- [Сенсор глаза] (P239)
- [Приор. исп. аккумуля.] (P319)
- [Режим USB] (P239)
- [ТВ подключение] (P239)
- [Системная частота] (P240)
- [Язык] (P240)
- [Просм.версии] (P240)
- [Активировать] (P241)
- [Настр. папки / файла] (P241)
- [Функц. двойн. разъема] (P242)
- [Сохран./Вос.настр.фотоап.] (P243)
- [Сброс №] (P243)
- [Сброс] (P244)
- [Сброс парам. сети] (P244)
- [Обновл. пикс.] (P244)
- [Очистка сенсора] (P244)
- [Регулир. указ.уровня.] (P245)
- [Форматир.] (P31)

MENU →  [Настр.]

[Онлайн-руководство]
Настройки: [Отображение URL-адреса]/[Отображение QR-кода]
[Мировое время]

Установка времени в регионе проживания и в регионе, куда вы поедете в отпуск.

- [Пункт назнач.] можно установить после настройки [Дом. регион].

После выбора [Пункт назнач.] или [Дом. регион] нажмите </>, чтобы выбрать зону и нажмите кнопку [MENU/SET] для выполнения настройки.

 **[Пункт назнач.]:**

Регион пункта назначения

- Ⓐ Текущее время в регионе пункта назначения
- Ⓑ Разница во времени с домашним регионом

 **[Дом. регион]:**

Ваш домашний регион

- Ⓒ Текущее время
- Ⓓ Разница во времени с GMT (средним временем по Гринвичу)



- Нажмите **▲**, если вы используете летнее время [**▲☀**]. (Время сдвинется вперед на 1 час.)
Чтобы вернуться к нормальному времени, нажмите **▲** еще раз.
- Если вы не можете найти пункт назначения поездки в списке регионов, отображаемых на экране, установите по разнице во времени относительно домашнего региона.

[Дата поездки]

[Уст. поездки]	<p>Если установить [Уст. поездки], записывается количество прошедших дней поездки (т. е. порядковый номер дня поездки) с учетом даты отъезда и возвращения.</p> <ul style="list-style-type: none"> • Дата поездки автоматически отменяется, если текущая дата более поздняя, чем дата возвращения. <p>Если настройка [Уст. поездки] установлена на значение [OFF], то и настройка [Геогр. пункт] будет установлена на [OFF].</p>
[Геогр. пункт]	<p>Если установить [Геогр. пункт], записывается введенное вами название пункта назначения поездки.</p> <ul style="list-style-type: none"> • Информацию о том, как вводить символы, см. на P64.

- Количество прошедших дней и пункт назначения поездки можно отобразить во время воспроизведения или поставить отметку с этими данными на записанных снимках с помощью [Отпеч симв] ([P257](#)).
- Количество прошедших дней и пункт назначения поездки можно напечатать с помощью программного обеспечения "PHOTOfunSTUDIO" ([P311](#)).
- Дата поездки высчитывается на основании даты в настройке часов, а также установленной даты отъезда. Если установить [Мировое время] на пункт назначения поездки, дата поездки высчитывается на основании даты в настройке часов и установки пункта назначения поездки.
- Функция [Дата поездки] отключена во время видеозаписи в [AVCHD].
- Записать [Геогр. пункт] невозможно в следующих случаях:
 - Информация о записи видеоклипов
 - При записи фотоснимков 6K/4K
 - При записи с помощью функции пост-фокуса

[Wi-Fi]

[Функция Wi-Fi]	P264	[Настройка Wi-Fi]	P305
------------------------	----------------------	--------------------------	----------------------

[Bluetooth]

[Bluetooth]	P268 , P269	[Вед. журн. местопол.]	P282
[Дистан. пробуждение]	P274	[Автоустан. времени]	P283
[Автопередача]	P278	[Настройки сети Wi-Fi]	P279

[Сигнал]

Позволяет установить электронный звуковой сигнал и звук электронного затвора.

Настройки: [Гром.сигнала]/[Громк.затв.]/[Звук электр.затвора]

- Если [Бесшумный режим] установить на [ON], [Гром.сигнала] и [Громк.затв.] устанавливаются на [OFF].

[Эконом. реж.]

[Режим сна]	Фотокамера автоматически отключается, если она не используется в течение времени, выбранного в настройке.
[Режим сна (Wi-Fi)]	Фотокамера автоматически отключается, если она не подключена к сети Wi-Fi и не использовалась в течение 15 минут (прибл.).
[Автооткл. LVF/Экран]	Монитор/видеоискатель автоматически отключается, если фотокамера не используется в течение времени, выбранного в настройке.
[Экон.энер.при съем.LVF]	Если включить функцию автоматического переключения между видеоискателем/монитором (P43) и отобразить на мониторе Экран монитора с информацией о записи (P50), фотокамера автоматически выключится, если не будет использоваться в течение времени, выбранного в настройке.

- Чтобы отменить [Режим сна], [Режим сна (Wi-Fi)] и [Экон.энер.при съем.LVF], наполовину нажмите кнопку затвора или выключите и снова включите фотокамеру.
- Чтобы снова включить монитор/видеоискатель, нажмите любую кнопку.
- [Эконом. реж.] не работает в следующих случаях.
 - При подключении к ПК или принтеру
 - При записи или воспроизведении видеофайлов
 - Во время показа слайдов
 - При съемке с установкой [Предв. сер.съемка 6K/4K]
 - При использовании [Множ.экспоз.]
 - При использовании [Интервал. съемка]
 - При использовании [Покадр. анимация] (только в случае установки [Автосъемка])
 - При использовании [Перемещение фокуса]
 - При использовании во время записи вывода HDMI
- При использовании сетевого адаптера (поставляется отдельно) [Режим сна], [Режим сна (Wi-Fi)] и [Экон.энер.при съем.LVF] отключаются.
- При использовании сетевого адаптера (поставляется отдельно) [Автооткл. LVF/Экран] устанавливается на [5MIN.].

[Реж. живого просм.]

Установка частоты кадров для экрана записи (экрана прямого просмотра).

[30fps]	сокращение энергопотребления с продлением времени работы.
[60fps]	более плавное отображение движений.

- Когда [Реж. живого просм.] имеет значение [30fps], качество изображений на экране записи может ухудшиться по сравнению с режимом [60fps], однако это никак не влияет на фактическое качество записанных изображений.
- Видоискатель устанавливается на [60fps].

[Экран]/[Видоискатель]

Выполнение настройки яркости, цвета, красного или синего оттенка монитора/видоискателя.

- 1 Выберите установку, нажав ▲/▼, и отрегулируйте с помощью ◀/▶.**
- 2 Нажмите [MENU/SET] для установки.**

- Выполняется настройка для монитора при его использовании и видоискателя при его использовании.
- Некоторые объекты на мониторе могут выглядеть иначе, чем в действительности. Однако это не сказывается на записываемых снимках.

[Яркость экрана]

[A*] [AUTO]	Яркость настраивается автоматически в зависимости от яркости освещения вокруг фотокамеры.
[1*] [MODE1]	Монитор становится ярче.
[2*] [MODE2]	Установка стандартной яркости монитора.
[3*] [MODE3]	Монитор становится темнее.



- Некоторые объекты на мониторе могут выглядеть иначе, чем в действительности. Однако это не сказывается на записываемых снимках.
- Монитор автоматически возвращается в режим стандартной яркости, если в течение 30 секунд записи в режиме [MODE1] не выполняется никаких операций. Он снова станет ярче после нажатия какой-либо кнопки или касания монитора.
- Когда установлен режим [AUTO] или [MODE1], время использования сокращается.
- [AUTO] — это единственная доступная опция в режиме записи.
- Первоначальная настройка при использовании сетевого адаптера (поставляется отдельно): [MODE2].

[Сенсор глаза]**[Светочувст.]** Настройка чувствительности датчика глаза.

[Перек.LVF/Экран] Установка способа переключения между монитором и видеоискателем.
[LVF/MON AUTO] (автоматическое переключение между монитором и видеоискателем)/
[LVF] (видеоискатель)/[MON] (монитор)
 • Если нажать [LVF] для переключения отображения, настройка [Перек.LVF/Экран] также переключится.

[Режим USB]

Установка метода связи с помощью соединительного кабеля USB (поставляется в комплекте).

 [Выбрать вкл. соедин.]	Выберите эту настройку, чтобы задать коммуникационную систему USB при подключении к другому устройству.
 [PC]	Выберите эту настройку, чтобы экспортировать изображения на подключенный ПК.
 [PictBridge(PTP)]	Выберите эту настройку при подключении к принтеру с поддержкой PictBridge.

[ТВ подключение]**[Режим HDMI (воспр.)]:**

При воспроизведении на совместимом с HDMI телевизоре высокой четкости, к которому данная камера подключена с помощью кабеля HDMI, установите формат для выхода HDMI. (P308)

[AUTO]	Изображения выводятся с выходным разрешением, соответствующим подключенному телевизору.
[C4K]/[4K/60p]/[4K/50p]/[4K/30p]/[4K/25p]/[4K/24p]/[1080p]/[1080i]/[720p]/[576p]/[480p]	Изображения выводятся с выбранным разрешением. • Выходное разрешение для [C4K] составляет 4096×2160. Изображения выводятся в прогрессивном формате. • Выходное разрешение для [4K/60p], [4K/50p], [4K/30p], [4K/25p] и [4K/24p] составляет 3840×2160.

- Доступные настройки зависят от параметра [Системная частота].
- Работает только во время воспроизведения.
- Если на телевизоре отсутствует изображение при установке [AUTO], измените настройку на постоянную, кроме [AUTO], чтобы установить формат, поддерживаемый телевизором. (Прочтите инструкцию по эксплуатации телевизора.)

[VIERA link]:

Если выбрать [ON], операции фотокамеры и оборудования с поддержкой VIERA Link, подключенного к фотокамере с помощью кабеля HDMI, автоматически связываются, что позволяет управлять фотокамерой с помощью пульта дистанционного управления для оборудования с поддержкой VIERA Link. (P309)

[Системная частота]

Вы можете изменить частоту системы для записываемых и воспроизводимых видеороликов.

[59.94Hz (NTSC)]	Для регионов с системой телевидения NTSC
[50.00Hz (PAL)]	Для регионов с системой телевидения PAL
[24.00Hz (CINEMA)]	Эта частота системы предназначена для создания фильмов

• После изменения настройки выключите и снова включите камеру.

- По умолчанию частота системы установлена на систему вещания региона, в котором приобретена фотокамера.
- Если для **[Системная частота]** установлена система вещания, отличная от системы вашего региона, изображения на телевизоре могут воспроизводиться неправильно.
- Если вам неизвестны системы вещания или вы не будете создавать видеоролики для фильмов, рекомендуем использовать настройку по умолчанию.
- Если вы изменили настройку, но не уверены, какова частота системы для вещания в вашем регионе, выполните [Сброс] в меню [Настр.] (P244).

■ При изменении частоты системы

После изменения настройки **[Системная частота]** запись или воспроизведение видеороликов может оказаться невозможным, если вы продолжите использовать карту, которая была вставлена в фотокамеру. Рекомендуем заменить карту другой и отформатировать (P31) ее на фотокамере.

• Если продолжить использование карты, которая была вставлена в фотокамеру до изменения вами настройки, фотокамера будет работать следующим образом:

[Формат записи]	Запись	Воспроизведение
[AVCHD]	Запись невозможна	Невозможно воспроизвести видеоролики, записанные до изменения настройки.
[MP4]/[MP4 (LPCM)]/ [MOV]	Запись возможна	

[Язык]

Установите язык, отображаемый на экране.

- Если по ошибке был установлен другой язык, для выбора необходимого языка выберите пункт меню [☺].

[Просм.версии]

Это позволяет проверить версию встроенного ПО камеры и объектива.

- Когда поддерживаемое дополнительное устройство (микрофонный адаптер XLR и т. п.) прикреплено к фотокамере, ее версию встроенного программного обеспечения также можно проверить.
- Нажмите [MENU/SET] на экране отображения версий, чтобы отобразить информацию о программном обеспечении устройства.

[Активировать]

Используйте ключ для обновления программного обеспечения (DMW-SFU1: поставляется отдельно), чтобы включить расширенные функции фотокамеры.

Настройки: [Экспорт. серийн. код]/[Импорт. код активац.]/[Список активации]

- Выполните [Экспорт. серийн. код] или [Импорт. код активац.] с помощью карты в гнезде для карты 1.

[Настр. папки / файла]

Задайте шаблоны имени папки и имени файла, в которых должны сохраняться изображения.

Имя папки		Имя файла	
100ABCDE 		PABC0001.JPG 	
1	Номер папки (3-значный, 100–999)	1	Цветовое пространство ([P]: sRGB, [_]: AdobeRGB)
2	5-значный определенный пользователем сегмент	2	3-значный определенный пользователем сегмент
		3	Номер файла (4-значный, 0001–9999)
		4	Расширение файла

[Выбрать папку]*	Указывается папка, в которой должны сохраняться изображения. • Имя папки указывается с числом сохраняемых файлов.	
[Создать папку]	[ОК]	Создается новая папка с таким же 5-значным определяемым пользователем сегментом, как и в текущей настройке имени папки.
	[Измен.]	Позволяет повторно определить 5-значный определяемый пользователем сегмент до создания новой папки. • Доступные знаки: буквы (знаки верхнего регистра), цифры и [_] • Информацию о том, как вводить символы, см. на P64.
		• Создается новая папка с приращенным номером папки. • Если на карте нет папок для записи, отображается экран для сброса номера папки.
[Настр. имени файла]	[Ссылка на № папки]	Используется номер папки имени папки как 3-значный определенный пользователем сегмент имени файла.
	[Настр. пользователя]	Позволяет определить и задать 3-значный определенный пользователем сегмент имени файла. – Доступные знаки: буквы (знаки верхнего регистра), цифры и [_] – Информацию о том, как вводить символы, см. на P64.



* При установке [Функц. двойн. разъема] на [Выделенная запись] отображаются [Выбрать папку (SD1)] и [Выбрать папку (SD2)].



- В каждой папке может храниться до 999 файлов. При превышении числа в 999 файлов автоматически создается новая папка с приращенным номером папки.
- Новые папки нельзя создать, если есть папки, полностью пронумерованные от 100 до 999. В таком случае рекомендуется сохранить их данные на компьютере или подобном устройстве и отформатировать карту. (P31)

[Функц. двойн. разъема]

Задайте порядок выполнения записи в отсеки карты 1 и 2.

[Способ записи]	 ((Релейная запись))	Переносит запись на другой отсек карты даже после того, как на первой карте при записи закончится свободное место. [Целевой разъем]: [1]→[2]/[2]→[1] • Если при записи видеоролика вы будете заменять полную карту до того, как на другой карте закончится свободное место, можно выполнять запись в течение длительного времени, используя 3 и более карты. Заменяйте карту, пока еще будет оставаться достаточно свободного места на используемой для записи карте.
	 ((Резервная запись))	На две карты записываются одинаковые изображения.
	 ((Выделенная запись))	Позволяет указать отсек карты для использования для записи для различных форматов изображений. [Папка для JPEG]/[Папка для RAW]/[Папка для 6K/4K фото]/[Папка для видео]

Примечания о функции Relay Rec.

- В следующих случаях запись не может передаваться другой карте:
 - При использовании [Циклическая запись(4K ФОТО)] для записи [Сер.съемк 6K/4K (S/S)].
 - При видеозаписи в формате [AVCHD]
 - При использовании [Циклическая запись (видео)] для видеозаписи.

Примечания о функции Backup Rec.

- Рекомендуем использовать карты с одинаковым значением класса скорости и емкости.
- При записи видеоролика в формате [AVCHD] создание резервной копии записи видеоролика невозможно. Данные будут записываться только на одну карту.
- Если вставлены разные типы карт (SDHC/SDXC) в какой-либо из следующих ситуаций, запись на карты памяти невозможна:
 - При записи видеороликов (за исключением [AVCHD])
 - При записи фотоснимков 6K/4K
 - При записи с помощью функции пост-фокуса

[Сохран./Вос.настр.фотоап.]

Сохраните информацию настройки фотокамеры на карте. Так как сохраненная информация настройки может импортироваться на фотокамеру, одну настройку можно использовать на нескольких фотокамерах.

- Сохранить/загрузить информацию настройки, используя карту, введенную в отсек карты 1.

[Сохран.]	Информация настройки фотокамеры сохраняется на карте.	
	<ul style="list-style-type: none"> • Для сохранения новой информации выберите [Новый файл]; для перезаписи существующего файла выберите этот файл. • После выбора [Новый файл] имя сохраняемого файла отображается на экране. 	
	[ОК]	Файл сохраняется с автоматически созданным именем, отображаемым на экране.
	[Изм. имя файла]	Позволяет переименовать файл до его сохранения. <ul style="list-style-type: none"> • Доступные знаки: буквы (знаки верхнего регистра) и цифры; не более 8 знаков • Информацию о том, как вводить символы, см. на P64.
[Загрузить]	Информация настройки на карте загружается в фотокамеру.	
[Удал.]	Информация настройки на карте стирается.	

- Указанную ниже информацию о настройке пунктов меню нельзя сохранить/загрузить.

[Творч.режим]	• [V-LogL View Assist]		
[Видео]	• [Показать LUT HDMI] из [Зап. HDMI на вн. нос.]		
[Пользов.]	• Данные, зарегистрированные с помощью [Опред. лица]		
[Настр.]	<ul style="list-style-type: none"> • [Уст. часов] • [Мировое время] • [Дата поездки] 	<ul style="list-style-type: none"> • [Настройка Wi-Fi] в [Wi-Fi] • [Bluetooth] • [Экран] 	<ul style="list-style-type: none"> • [Видеоискатель] • [Активировать] • [Регулир. указ.уровня.]

- Может загружаться только информация настройки для этой модели.
- На одной карте можно сохранить до 10 наборов информации настройки.

[Сброс №]**Настройки: [Разъем 1]/[Разъем 2]**

Сбросьте номер файла следующей записи на 0001.

- Если запись выполняется после сброса этого параметра, номер папки обновляется и номер файла начинается с 0001.
- Номера папок устанавливаются в диапазоне от 100 до 999. Следует сбросить номера папок прежде, чем такой номер папки достигнет 999. Рекомендуется сохранить данные на ПК или в другом месте и отформатировать карту ([P31](#)).
- Для сброса номера папки на 100, сначала отформатируйте карту и затем воспользуйтесь этой функцией для сброса номера файла. Появится экран сброса номера папки. Для сброса номера папки выберите [Да].

[Сброс]

Следующие настройки сбрасываются на значения по умолчанию:

- Настройки записи
- Установочные настройки (настройки [Настройка Wi-Fi] и [Bluetooth])
- Пользовательские настройки (настройки [Опред. лица] и [Установ. профиля])
- Установочные/пользовательские настройки (кроме [Настройка Wi-Fi], [Bluetooth], [Опред. лица] и [Установ. профиля])

- При сбросе параметров настроек/пользовательских настроек также сбрасываются следующие настройки.
 - Установка [Мировое время]
 - Настройки [Дата поездки] (дата отъезда, дата возвращения, местоположение)
 - Настройки [Поверн. ЖКД], [Сортировка кадров] и [Подтверж. удаления] в меню [Восп.]
- Номер папки и настройки часов не изменяются.

[Сброс параметр. сети]

Следующие настройки сети сбрасываются на значения по умолчанию:

- [Настройка Wi-Fi] (за исключением [LUMIX CLUB])
- Информация о зарегистрированном устройстве в [Bluetooth] и значения в [Настройки сети Wi-Fi]

- Всегда сбрасывайте настройки камеры при ее утилизации или продаже, чтобы предотвратить ненадлежащее использование личной информации, сохраненной в памяти камеры.
- Всегда сбрасывайте настройки камеры после копирования личной информации, когда передаете камеру для ремонта.

[Обновл. пикс.]

Выполняет оптимизацию формирователя изображения и обработки изображения.

- Формирователь изображения и обработка изображения являются оптимальными во время покупки камеры. Используйте эту функцию, если на снимке записались яркие пятна, отсутствующие на объекте.
- После корректировки пикселей выключите и затем снова включите фотокамеру.

[Очистка сенсора]

Выполняется уменьшение количества пыли для сдувания мусора и пыли, прилипших к передней части формирователя изображения.

- Функция уменьшения количества пыли срабатывает автоматически при включении камеры, но данную функцию можно использовать, когда видна пыль.

[Регулир. указ.уровня.]

[Настр]	Держа фотокамеру в горизонтальном положении, нажмите [MENU/SET]. Будет выполнена настройка указателя уровня.
[Сброс знач. указ. уровня]	Восстанавливается настройка указателя уровня по умолчанию.

👤 : Меню [Мое меню]

• [Настр.Моего меню] (P245)

[Настр.Моего меню]

Зарегистрируйте часто используемые меню и отобразите их в [Мое меню]. Можно зарегистрировать до 23 меню.

MENU → 👤 **[Мое меню]** → **[Настр.Моего меню]**

[Добавить]	Указывается меню для отображения в Мое меню для его регистрации.
[Сортировка]	Меняется порядок меню, отображенных в Мое меню. Выберите меню, которое вы желаете переместить, и задайте место назначения.
[Удал.]	<p>Зарегистрированные меню стираются из отображенного списка меню.</p> <p>[Удалить элемент]: Выбранное меню стирается из отображенного списка меню.</p> <p>[Удал. все]: Все отображенные меню стираются.</p>
[Отобр.из Моего меню]	<p>Устанавливается тип отображаемого экрана меню.</p> <p>[ON]: Отображается Мое меню.</p> <p>[OFF]: Отображается меню, использовавшееся последним.</p>

: **Меню [Восп.]**

- [Слайд шоу] (P247)
- [Реж. воспр.] (P248)
- [Защитить] (P249)
- [Рейтинг] (P249)
- [Ред загол] (P250)
- [Ред. расп. лиц] (P250)
- [Уст. печ.] (P251)
- [Обработка RAW] (P252)
- [Групп. сохран. 6К/4К ФОТО] (P123)
- [Подав. шума 6К/4К ФОТО] (P124)
- [Композиция света] (P255)
- [Удал. с пом. ретуши] (P256)
- [Отпеч симв] (P257)
- [Копия] (P258)
- [Изм.разм.] (P259)
- [Подрезка] (P260)
- [Поверн.] (P261)
- [Редакт.видео] (P261)
- [Видео интер. съемки] (P262)
- [Покадровое видео] (P262)
- [Поверн. ЖКД] (P263)
- [Сортировка кадров] (P263)
- [Подтверж. удаления] (P263)

• Фотокамера может неправильно воспроизводить изображения, записанные на других устройствах, и функции фотокамеры могут быть недоступными для изображений.

■ Как выбрать изображение(я) после выбора [Один сн.] или [Нескол.]

- Если настройки [Один сн.] и [Нескол.] недоступны, выберите изображение так же, как и при выборе [Один сн.]

Установка [Один сн.]

- 1 Для выбора снимка нажмите ◀/▶.
- 2 Нажмите [MENU/SET].

- Если в правом нижнем углу экрана отображается [Уст./отмен.], настройка отменяется при повторном нажатии [MENU/SET].



Установка [Нескол.]

При отображении экрана, подобного приведенному справа:

- 1 Нажатием ▲/▼/◀/▶ выберите снимок, а затем нажмите [MENU/SET] (повторите этот шаг).
 - Настройка отменяется при повторном нажатии [MENU/SET].
- 2 Для выполнения нажмите [DISP.].



При отображении экрана, подобного приведенному справа:

Нажатием ▲/▼/◀/▶ выберите снимок, а затем для установки нажмите [MENU/SET] (повторите этот шаг).

- Настройка отменяется при повторном нажатии [MENU/SET].
- Изображения отображаются отдельно по отсеку карты. Можно включить отображаемую карту, нажимая [Fn3].
- Выбирать изображения можно только на одной карте за раз.



[Слайд шоу]

Можно воспроизвести записанные снимки синхронно с музыкой, и также сделать это последовательно, оставляя между снимками фиксированный интервал времени. Также можно составить слайд-шоу только из фотоснимков, только из видеороликов и т. п.

Данная функция рекомендуется при просмотре снимков с помощью подключения камеры к телевизору.

MENU →  **[Восп.]** → **[Слайд шоу]**





1 Выберите группу для воспроизведения, нажав ▲/▼, а затем нажмите [MENU/SET].

- Если выбрать [Только изображ.], также будут воспроизводиться файлы серийной съемки 6K/4K и изображения, записанные с помощью функции пост-фокуса.
- Из изображений, записанных с помощью функции пост-фокуса, выбирается и воспроизводится только изображение с нужным сфокусированным участком.

2 Для выбора [Нач.] нажмите ▲, а затем нажмите [MENU/SET].

■ Операции во время слайд-шоу

Управление кнопками	Сенсорное управление	Описание операции
▲		Воспроизведение/пауза
◀		Назад, к предыдущему снимку
		Снижение уровня громкости

Управление кнопками	Сенсорное управление	Описание операции
▼		Выход из слайд-шоу
▶		Вперед, к следующему снимку
		Увеличение уровня громкости

■ Изменение настроек показа слайдов

Можно изменить настройки для воспроизведения показа слайдов, выбрав [Эффект] или [Настройка] на экране меню показа слайдов.

[Эффект]	Таким образом можно выбирать экранные эффекты при переключении с одного снимка на другой.	
[Настройка]	[Длительн]	• [Длительн] можно установить только если выбрано [OFF] в качестве настройки [Эффект].
	[Повтор]	[ON]/[OFF]
	[Звук]	<p>[AUTO]: Музыка воспроизводится при воспроизведении фотоснимков, аудио воспроизводится при воспроизведении видео.</p> <p>[Музыка]: Воспроизводится музыка.</p> <p>[Звук]: Воспроизводится аудио (только для видео).</p> <p>[OFF]: Звуковой сигнал отсутствует.</p>

- Даже при выборе [Эффект] эта настройка не работает во время слайд-шоу файлов серийной съемки 6K/4K, изображений, записанных с помощью функции пост-фокуса, или снимков группы.
- При воспроизведении следующих снимков настройка [Длительн] отключена.
 - Видео
 - Файлы серийной съемки 6K/4K
 - Изображения, записанные с помощью функции пост-фокуса
 - Снимки группы

[Реж. воспр.]

Для воспроизведения можно выбрать [Норм.воспр.], [Только изображ.] или [Только движ. из.].

MENU → ▶ [Восп.] → [Реж. воспр.]

Выберите группу для воспроизведения, нажав ▲/▼, а затем нажмите **[MENU/SET]**.

- Если выбрать [Только изображ.], также будут воспроизводиться файлы серийной съемки 6K/4K и изображения, записанные с помощью функции пост-фокуса.

[Защитить]

Для снимков, которые вы не хотите удалить по ошибке, можно установить защиту.

MENU →  **[Восп.]** → **[Защитить]**

Выберите снимок. (P246)

• На экране отображается [999+], если общее количество установок защиты для снимков группы превышает 1000 снимков.

■ Отключение всех настроек [Защитить]

Нажатием **▲/▼** выберите **[Отмен.]**, а затем нажмите **[MENU/SET]**.

• Отменять настройки изображений можно только на одной карте за раз.



Даже если снимки на карте памяти не защищены, их нельзя удалить, если переключатель защиты от записи на карте памяти установлен в положение [LOCK].

- Функция [Защитить] разработана исключительно для работы с данной камерой.
- При форматировании карты снимки удаляются, даже если они были защищены.

[Рейтинг]

Можно установить пять различных уровней рейтинга для изображений, чтобы сделать следующее:

- Удалить все снимки, для которых рейтинг не установлен.
- Проверить уровень рейтинга на панели сведений о файле операционной системы, например Windows 10, Windows 8.1 или Windows 8. (Только изображения JPEG)

MENU →  **[Восп.]** → **[Рейтинг]**

1 Выберите снимок. (P246)

2 Нажимая **◀/▶**, выберите уровень рейтинга (1–5), а затем для установки нажмите **[MENU/SET]**.

- Если выбрано [Нескол.], повторите шаги **1** и **2** для каждого снимка. (Невозможно использовать одинаковую настройку для нескольких снимков.)
- При установке для снимков группы отобразится количество снимков. Если снимков группы больше 1000, отображается [999+].

■ Отключение всех настроек [Рейтинг]

Нажатием **▲/▼** выберите **[Отмен.]**, а затем нажмите **[MENU/SET]**.

- Отменять настройки изображений можно только на одной карте за раз.
- В [Реж. воспр.] функция [Отмен.] отключается.

• Уровни рейтинга от “1” до “4” для видеороликов в формате [AVCHD] установить нельзя.

[Ред загол]

К снимкам можно добавлять текст (комментарии). После того как текст зарегистрирован, он будет проставлен в отпечатках с помощью [Отпеч симв] (P257).

MENU → [▶] **[Восп.]** → **[Ред загол]**

1 Выберите снимок. (P246)

- [☑] отображается для снимков с уже зарегистрированными названиями.

2 Ввести текст. (P64)

- Удалить заголовок, стереть весь текст в окне ввода текста.
- Тексты (комментарии) можно напечатать с помощью программного обеспечения "PHOTOfunSTUDIO" (P311).
- Одновременно можно установить до 100 снимков с помощью [Нескол.].

ⓘ Не действует в данных случаях:

- Данная функция не действует в следующих случаях:
 - Видео
 - Файлы серийной съемки 6K/4K
 - Изображения, записанные с помощью функции пост-фокуса
 - Изображения, записанные с установкой [Качество] на [RAW₁], [RAW₂] или [RAW]

[Ред. расп. лиц]

Можно очистить и заменить всю информацию, связанную с распознаванием лиц в выбранных изображениях.

MENU → [▶] **[Восп.]** → **[Ред. расп. лиц]**

1 Нажатием ▲/▼ выберите [REPLACE] или [DELETE], а затем нажмите [MENU/SET].**2 Нажмите ◀/▶ для выбора снимка, а затем нажмите [MENU/SET].****3 Нажатием ◀/▶ выберите человека и затем нажмите [MENU/SET].****4 (При выборе [REPLACE])**

Нажмите ▲/▼/◀/▶ для выбора человека, которого нужно заменить, и затем нажмите [MENU/SET].

- Удаленную информацию, связанную с [Опред. лица], восстановить нельзя.
- Информацию о распознавании лиц на снимках в группе необходимо редактировать одновременно.
(Нельзя выполнить редактирование по одному снимку за раз.)
- Редактирование снимков группы можно выполнить только для первого снимка группы.

[Уст. печ.]

DPOF "Digital Print Order Format" – это система, которая позволяет пользователю выбирать снимки, которые должны быть распечатаны, задавать количество отпечатков для каждого снимка и указывать, печатать или не печатать на снимках дату съемки при печати на DPOF-совместимом фотопринтере или в фотосалоне. Подробную информацию можно получить в фотосалоне.

• В случае установки [Уст. печ.] для снимков группы настройки печати для количества отпечатков применяется к каждому снимку в группе.

MENU →  **[Восп.]** → **[Уст. печ.]**

1 Выберите снимок. (P246)

2 Для указания количества отпечатков нажмите ▲/▼, а затем нажмите [MENU/SET] для установки.

- Если выбрано [Нескол.], повторите шаги **1** и **2** для каждого снимка. (Невозможно использовать одинаковую настройку для нескольких снимков.)
- На экране отображается [999+], если общее число отпечатков, установленных для снимков группы, превышает 1000 снимков.

■ Отключение всех настроек [Уст. печ.]

Нажатием ▲/▼ выберите [Отмен.], а затем нажмите [MENU/SET].

- Отменять настройки изображений можно только на одной карте за раз.

■ Для печати даты

После задания количества отпечатков установите/отмените печать снимков с датой, нажав ►.

- В зависимости от фотосалона или принтера дата может не печататься, даже если печать даты выбрана в настройках. Дополнительную информацию можно получить в фотосалоне или прочесть в руководстве пользователя к принтеру.
- Функция печати даты отключается для снимков, имеющих текстовую отметку.

• Количество распечаток может быть установлено от 0 до 999.

• В случае некоторых принтеров параметры печати даты принтера могут иметь приоритет, поэтому следует их проверить.



Не действует в данных случаях:

- Данная функция не действует в следующих случаях:
 - Видео
 - Файлы серийной съемки 6K/4K
 - Изображения, записанные с помощью функции пост-фокуса
 - Снимки, выполненные с помощью [RAW]

[Обработка RAW]

Вы можете обработать снимки, сделанные в формате RAW. Обработанные снимки сохраняются в формате JPEG.

MENU → **▶** **[Восп.]** → **[Обработка RAW]**

- 1 Выберите изображения в формате RAW с помощью **◀/▶**, а затем нажмите **[MENU/SET]**.
- 2 Нажмите **▲/▼** для выбора параметра.
 - Вы можете установить следующие параметры. Используемые вами настройки для записи выбираются в начале установки этих параметров.



[Бал. бел.]	Позволяет выбрать предварительно установленный баланс белого и настроить его. Если выбрать параметр с [CAMERA] , можно обработать изображение с настройкой на момент записи.
[Коррекция яркости]	Позволяет выполнить коррекцию яркости в диапазоне от -2 EV до $+2$ EV.
[Фото стиль]	Позволяет выбрать эффект фотостилия ([Стандарт]/[Яркий]/[Естественный]/[Монохром]/[L.Монохром]/[Пейзаж]/[Портрет]/[Cinelike D]/[Видео с эф. кинотеатра]).
[Инт.динамич.]	Позволяет выбрать настройку [Инт.динамич.] ([HIGH]/[STANDARD]/[LOW]/[OFF]).
[Контраст]	Позволяет настроить контрастность.
[Свет]	Позволяет настроить яркость ярких участков.
[Тени]	Позволяет настроить яркость темных участков.
[Насыщенн./ [Цветовой тон]	Позволяет настроить насыщенность. (При выборе [Монохром] или [L.Монохром] в [Фото стиль] можно настроить цветовой оттенок.)
[Оттенок/ [Эффект фильтра]	Позволяет настроить оттенок. (При выборе [Монохром] или [L.Монохром] в [Фото стиль] можно настроить эффект фильтра.)
[Подав. шума]	Позволяет изменить настройку подавления шума.
[Инт.разреш.]	Позволяет выбрать настройку [Инт.разреш.] ([HIGH]/[STANDARD]/[LOW]/[OFF]).
[Четкость]	Позволяет настроить эффект разрешения.
[Настройка]	Можно установить следующие параметры: [Восст. регулировку]: Возвращает настройки к использованным во время записи. [Цвет. простр]: Позволяет выбрать настройку [Цвет. простр] из [sRGB] или [Adobe RGB]. [Разм. кадра]: Позволяет выбрать размер для сохранения изображения в формате JPEG ([L]/[M]/[S]).



3 Нажмите [MENU/SET] для установки.

- См. раздел "Как установить каждый параметр" на P253.

4 Нажмите [MENU/SET].

- Эта операция вернет вас к экрану в шаге 2. Чтобы установить другие параметры, повторите шаги с 2 по 4.

5 Выберите [Начать обраб.] с помощью кнопок ▲/▼, а затем нажмите [MENU/SET].**■ Как установить каждый параметр**

Управление кнопками	Сенсорное управление	Описание операции
	Перетаскивание	Выбор настройки.
▲	[Баланс бел К]	Отображение экрана, позволяющего установить цветовую температуру. (P110) (Только при установке [Бал. бел.] на [K], [K], [K], [K])
▼	[Настр]	Отображение экрана, позволяющего выполнить точную настройку баланса белого. (P111) (только в случае установки [Бал. бел.])
[DISP.]	[DISP.]	Отображение экрана сравнения.
[MENU/SET]	[Уст.]	Установка настроенного уровня и возврат к экрану выбора параметров.



- При выборе [Подав. шума], [Инт.разреш.] или [Четкость] экран сравнения не отображается.
- Если дважды коснуться снимка, снимок увеличивается. Если дважды коснуться увеличенного снимка, он уменьшается до исходного размера.

На экране сравнения можно выбрать следующие операции для выполнения настроек:

Ⓐ Текущая настройка

Управление кнопками	Сенсорное управление	Описание операции
	Перетаскивание	Выбор настройки.
[DISP.]	[DISP.]	Возврат к экрану настройки.
[MENU/SET]	[Уст.]	Установка настроенного уровня и возврат к экрану выбора параметров.

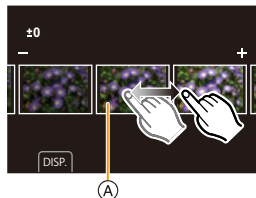

- Если коснуться снимка в центре, снимок увеличивается. Если коснуться [↩], снимок уменьшается до исходного размера.



Установка [Настройка]

При выборе параметра появляется экран с запросом выбора [Восст. регулировку], [Цвет. протр] или [Разм. кадра].

- 1 Для выбора необходимого параметра нажмите ▲/▼, а затем нажмите [MENU/SET].
 - Если выбрать [Восст. регулировку], появится экран подтверждения. При выборе [Да] выполняется операция и возврат к экрану выбора параметров.
- 2 Нажмите ▲/▼ для выбора настройки, а затем нажмите [MENU/SET].

- Эффекты, применяемые при обработке изображений RAW на фотокамере и при обработке изображений RAW с помощью программного обеспечения "SILKYPIX Developer Studio" (P312), не являются полностью идентичными.
- Изображения RAW всегда записываются в формате [4:3] (5184×3888) независимо от формата на момент записи, но если выполнить [Обработка RAW] в меню [Восп.], они будут обработаны в формате или с настройкой [Расш. телепр.] на момент записи.
- Увеличенные изображения, записанные с установкой [Расш. телепр.], нельзя обработать, если выбранный в настройке [Разм. кадра] размер больше их размера во время записи.
- Настройка [Бал. бел.] для снимков, выполненных с применением множественной экспозиции, устанавливается на значение на момент записи.
- Эффект [Коррекция яркости] отличается от эффекта компенсации экспозиции во время записи.

Не действует в данных случаях:

- Настройка [Обработка RAW] недоступна при подключении кабеля HDMI.
- Обработать можно только те изображения RAW, которые записаны фотокамерой.

[Композиция света]

Из файлов серийной съемки 6К/4К выберите несколько кадров, которые хотите объединить. Если какие-либо участки изображения ярче, чем в предыдущем кадре, они будут наложены на предыдущий кадр, а кадры объединены в один снимок.

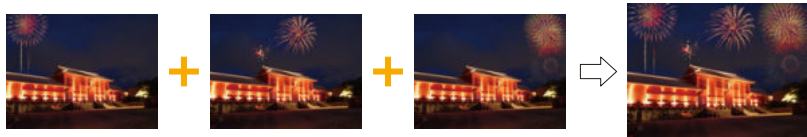

MENU → **▶** **[Восп.]** → **[Композиция света]**

- 1 Нажмите **◀/▶** выберите файлы серийной съемки 6К/4К, а затем нажмите **[MENU/SET]**.
- 2 Выберите способ объединения, а затем нажмите **[MENU/SET]**.

Настройка [Объединение композиции]

Выберите кадры, которые нужно объединить, для наложения более ярких участков.

- 1 Выберите кадры.

Информацию об использовании кнопок и сенсорных операциях см. на [P126](#).

- Отображаемые изображения нельзя увеличить, или сжать, или показать, как на экране просмотра слайдов.
- [**◀**] [**▶**] [**◀▶**] [**▶▶**] при сенсорном управлении становится [**OK**].

- 2 Нажмите **[MENU/SET]**.

Выбранные кадры запоминаются, и отображается предыдущий экран.

Нажатием **▲/▼** выберите параметры, а затем нажмите **[MENU/SET]** для выполнения следующих операций.

- [След.]: позволяет выбрать больше кадров для объединения. Выполняется возврат к шагу 1.
- [Повт.выбор]: непосредственно выбранный перед этим кадр исключается, позволяя выбрать другое изображение.
- [Сохранить]: выбор кадров завершается

- 3 Повторите шаги 1 и 2, чтобы выбрать больше кадров для объединения.
 - Можно выбрать до 40 кадров.
- 4 Нажмите **▼** для выбора **[Сохранить]**, а затем нажмите **[MENU/SET]**.

Настройка [Объединение диапазонов]

Выбирается первый и последний кадры для наложения более ярких участков на кадрах между ними.

- 1 Выберите кадр первого снимка и нажмите **[MENU/SET]**.
Способ выбора такой же, как и в шаге 1 настройки [Объединение композиции].
- 2 Выберите кадр последнего снимка и нажмите **[MENU/SET]**.
- 3 Выберите **[Да]** на экране подтверждения, а затем нажмите **[MENU/SET]**.
Появится объединенный снимок.
 - Снимки сохраняются в формате JPEG. Также фиксируется информация о записи (информация Exif) первого кадра, включая данные о выдержке, диафрагме и светочувствительности ISO.



[Удал. с пом. ретуши]

- Операцию удаления можно выполнить только касанием. [Удал. с пом. ретуши] автоматически включает сенсорное управление.

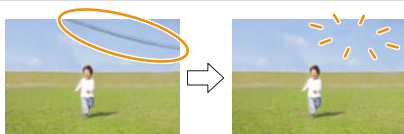

MENU → ▶ **[Восп.]** →

[Удал. с пом. ретуши]

- 1 **Нажатием </> выберите снимок, а затем нажмите [MENU/SET].**
- 2 **Проведите пальцем по участку, который нужно удалить.**
 - Удаляемые участки окрашиваются.
 - При касании [Отменить] восстанавливается предыдущее состояние окрашенного участка.

**Детали удаления (увеличение отображения)**

- 1 Прикоснитесь к [SCALING].

- Раздвигая/сдвигая пальцы жестом щипка (P52) на экране, можно увеличить/уменьшить изображение.
- Увеличенный участок можно перемещать перетаскиванием на экране.

- 2 Прикоснитесь к [REMOVE].

- Происходит переход к операции проведения пальцем по участку, который нужно удалить. Этот участок можно перетащить, даже когда снимок увеличен.

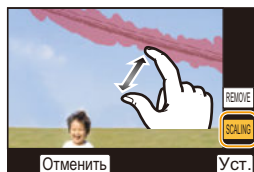

- 3 **Прикоснитесь к [Уст.].**
- 4 **Коснитесь [Сохранить] или нажмите [MENU/SET].**

- Снимки могут выглядеть неестественно, поскольку фон удаленных участков создается искусственно.
- Для снимков группы выполните [Удал. с пом. ретуши] на каждом снимке. (Их одновременное редактирование невозможно.)
- В случае выполнения [Удал. с пом. ретуши] на снимках группы они сохраняются как новые снимки отдельно от первоначальных снимков.

**Не действует в данных случаях:**

- Не действует при использовании видеоскателя.
- Данная функция не действует в следующих случаях:
 - Видео
 - Файлы серийной съемки 6K/4K
 - Изображения, записанные с помощью функции пост-фокуса
 - Снимки, выполненные с помощью [RAW]
 - Снимки, созданные на основе видеоролика, записанного с установкой размера видеоролика на [С4К] в [Кач-во зап.]

[Отпеч симв]

На записанных изображениях можно проставить информацию о записи.



MENU → [▶] **[Восп.]** → **[Отпеч симв]**

1 Выберите снимок. (P246)

- [☑] появляется на экране, если на снимке проставлена отметка с текстом.

2 Для выбора [Уст.] нажмите ▲/▼, а затем нажмите [MENU/SET].

[Дата съемки]	Ставится отметка с датой записи.
[Имя]	[👤] ([Распознавание лиц]): Будет сделана отметка с именем, зарегистрированным в [Опред. лица]. [👶/🐾] ([Ребенок / дом. животное]): Будет сделана отметка с именем, зарегистрированным в [Установ. профиля].
[Местополож.]	Ставится отметка с названием пункта назначения поездки, установленным для параметра [Геогр. пункт].
[Дата поездки]	Ставится отметка с датой поездки, установленной для параметра [Дата поездки].
[Заголовок]	Ввод заголовка в [Ред загол] будет нанесен на отметку.

3 Нажмите [⏪/↶], чтобы вернуться к предыдущему экрану.

4 Для выбора [Выполн.] нажмите ▲, а затем нажмите [MENU/SET].

- При печати снимков с текстовой отметкой дата будет напечатана поверх текстовой отметки, если указать печать даты в фотоателье или на принтере.
- Одновременно можно установить до 100 снимков в [Нескол.].
- При проставлении текстовой отметки качество снимка может ухудшиться.
- Если отметка ставится на снимках в группе, снимки с отметкой сохраняются отдельно от первоначальных снимков в группе.

ⓘ Не действует в данных случаях:

- Данная функция не действует в следующих случаях:
 - Видео
 - Файлы серийной съемки 6K/4K
 - Изображения, записанные с помощью функции пост-фокуса
 - Снимки, записанные без настроек часов и без заголовка
 - Снимки с меткой [Отпеч симв]
 - Снимки, выполненные с помощью [RAW]
 - Снимки, созданные на основе видеоролика, записанного с установкой размера видеоролика на [С4К] в [Кач-во зап.]

[Копия]

Копирование изображений с одной карты на другую.

MENU → **▶** **[Восп.]** → **[Копия]**

- 1 Нажатием **▲/▼** выберите **[Направление копиров.]**, а затем нажмите **[MENU/SET]**.

1 → 2	Изображения из гнезда для карты 1 копируются в гнездо для карты 2.
2 → 1	Изображения из гнезда для карты 2 копируются в гнездо для карты 1.

- 2 Нажимая **▲/▼**, выберите способ копирования и скопируйте изображения.

[Выберите для копиров.]	Копируются выбранные изображения. ❶ Выберите папку с изображениями для копирования. ❷ Выберите снимок. (P246) • Выбирайте изображения так же, как и при выборе [Нескол.].
[Коп. все файлы в папке]	Копируются все изображения в папке. ❶ Выберите папку для копирования. ❷ После проверки изображений для копирования нажмите [MENU/SET], чтобы начать операцию.
[Коп. все с карты]	Копируются все изображения на карте.

- Скопированные изображения будут сохранены в новой папке.

■ Использование функциональной кнопки для копирования изображений

Когда изображения отображаются по одному за раз, нажмите функциональную кнопку, которой назначена функция [Копия], чтобы скопировать изображение с карты, на которой оно воспроизводится, на другую карту.

- Если изображение не входит в группу, выберите целевую папку для копирования одним из следующих способов:

[№ папки как у исх.]	Изображение копируется в папку с таким же названием.
[Создать папку]	Создается новая папка с приращенным номером папки, и изображение копируется в нее.
[Выбрать папку]	Указывается папка для сохранения изображения, которое копируется в нее.

- Одновременно можно установить до 100 снимков в [Выберите для копиров.].
- Настройки [Защитить] и [Уст. печ.] в меню [Восп.] не копируются.
- Для завершения копирования может потребоваться некоторое время.

Не действует в данных случаях:

- Видеоролики в формате [AVCHD] скопировать нельзя.
- Следующие виды изображений нельзя скопировать с карты памяти SDXC на карту памяти SD или карту памяти SDHC:
 - Видео
 - Файлы серийной съемки 6K/4K
 - Изображения, записанные с помощью функции пост-фокуса

[Изм.разм.]

Размер снимка (количество пикселей) уменьшается, чтобы его было легче разместить на веб-страницах, прикрепить к электронному письму и т. д.



MENU → **[Восп.]** → **[Изм.разм.]**

Выберите снимок и размер.

Установка [Один сн.]

- 1 Нажмите **◀/▶** для выбора снимка, а затем нажмите **[MENU/SET]**.
- 2 Нажмите **▲/▼** для выбора размера, а затем нажмите **[MENU/SET]**.

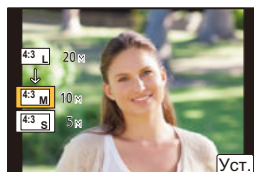
**Установка [Нескол.]**

- 1 Нажмите **▲/▼** для выбора размера, а затем нажмите **[MENU/SET]**.
- 2 Нажмите **▲/▼/◀/▶** Выберите снимок, а затем для установки нажмите **[MENU/SET]** (повторно).
 - Настройка отменяется при повторном нажатии **[MENU/SET]**.
- 3 Для выполнения нажмите **[DISP.]**.
 - Изображения отображаются отдельно по отсеку карты. Можно включить отображаемую карту, нажимая **[Fn3]**.
 - Выбирать изображения можно только на одной карте за раз.



- Одновременно можно установить до 100 снимков в [Нескол.].
- Качество масштабированного снимка ухудшится.

Не действует в данных случаях:

- Данная функция не действует в следующих случаях:
 - Видео
 - Файлы серийной съемки 6K/4K
 - Изображения, записанные с помощью функции пост-фокуса
 - Снимки группы
 - Снимки с меткой [Отпеч симв]
 - Снимки, выполненные с помощью [RAW]
 - Снимки, созданные на основе видеоролика, записанного с установкой размера видеоролика на [С4К] в [Кач-во зап.]

[Подрезка]

Можно увеличить и вырезать наиболее важную часть записанного снимка.



MENU → [▶] **[Восп.]** → **[Подрезка]**

- 1 Нажмите ◀/▶ для выбора снимка, а затем нажмите [MENU/SET].
- 2 Используйте задний диск и нажмите ▲/▼/◀/▶ для выбора частей для кадрирования.

Задний диск (справа): увеличение

Задний диск (слева): уменьшение

▲/▼/◀/▶: Переместите

- Увеличение/уменьшение также можно выполнять касанием [👁+]/[👁-].
- Перемещение также можно выполнять перетаскиванием на экране.

- 3 Нажмите **[MENU/SET]**.

- Качество подрезанного снимка ухудшится.
- При обрезке снимков в группе выполняйте обрезку одного снимка за раз. (Нельзя выполнить редактирование всех снимков в группе сразу.)
- В случае выполнения обрезки снимков в группе обрезанные снимки сохраняются отдельно от первоначальных снимков в группе.
- Информация о распознавании лиц на оригинальном снимке не будет скопирована на изображения, прошедшие [Подрезка].

🚫 Не действует в данных случаях:

- Данная функция не действует в следующих случаях:
 - Видео
 - Файлы серийной съемки 6K/4K
 - Изображения, записанные с помощью функции пост-фокуса
 - Снимки с меткой [Отпеч симв]
 - Снимки, выполненные с помощью [RAW]
 - Снимки, созданные на основе видеоролика, записанного с установкой размера видеоролика на [С4К] в [Кач-во зап.]

[Поверн.] (Снимок поворачивается вручную.)

Ручное вращение изображений с шагом 90°.

• Функция [Поверн.] отключается, если параметр [Поверн. ЖКД] установлен на [OFF].

MENU →  **[Восп.]** → **[Поверн.]**

1 Нажмите   для выбора снимка, а затем нажмите **[MENU/SET]**.

2 Выберите направление поворота.

:

Снимок поворачивается по часовой стрелке с шагом 90°.

:

Снимок поворачивается против часовой стрелки с шагом 90°.

**[Редакт.видео]**



Снятую видеозапись и файлы серийной съемки 6K/4K можно разделить на две части. Такая операция рекомендуется в случае, если необходимо отделить нужный отрывок от ненужного.

Разделение файла необратимо. Как следует подумайте перед выполнением разделения!

MENU →  **[Восп.]** → **[Редакт.видео]**

1 Нажмите   для выбора разделяемого файла, а затем нажмите **[MENU/SET]**.

2 Нажмите  в месте разделения.

• Можно точно настроить место разделения, нажимая   во время паузы файла.

3 Нажмите .

• Если во время обработки разделения вынуть карту памяти или аккумулятор, файл может быть потерян.



 **Не действует в данных случаях:**

- Разделить файл в месте рядом с его началом или концом может оказаться невозможным.
- Данная функция не действует в следующих случаях:
 - Если время записи короткое.

[Видео интер. съемки]

Данная функция позволяет создать видеозапись из группы снимков, записанных с помощью [Интервал. съемка].

Созданный видеоролик сохраняется в формате записи [MP4].

MENU →  **[Восп.]** → **[Видео интер. съемки]**

- 1 Выберите группу снимков [Интервал. съемка] с помощью кнопок ◀/▶ , а затем нажмите [MENU/SET].**
- 2 Создайте видеозапись, выбрав способ ее создания.**
 - Подробную информацию см. на [P138](#).
Также см. примечания на [P138](#) о созданных видеороликах.

[Покадровое видео]

Видеозапись создается из снимков группы, сделанных с помощью [Покадр. анимация].

Созданные видеоролики сохраняются в формате записи [MP4].

MENU →  **[Восп.]** → **[Покадровое видео]**

- 1 Выберите группу покадровой анимации с помощью кнопок ◀/▶ , а затем нажмите [MENU/SET].**
- 2 Создайте видеозапись, выбрав способ ее создания.**
 - Подробную информацию см. на [P138](#).
Также см. примечания на [P138](#) о созданных видеороликах.

[Поверн. ЖКД] (Снимки автоматически поворачиваются и выводятся на экран.)

Этот режим позволяет отображать снимки вертикально, если они были сняты камерой в вертикальном положении.

MENU →  **[Восп.]** → **[Поверн. ЖКД]** → **[ON]**

 Не действует в данных случаях:

- При воспроизведении снимков на ПК они не могут быть воспроизведены в повернутом состоянии, если операционная система или программное обеспечение не совместимы с Exif.

Exif – это формат файлов для фотоснимков, который позволяет хранить дополнительную информацию о снимке. Формат был разработан ассоциацией “JEITA (Japan Electronics and Information Technology Industries Association)”.

[Сортировка кадров]

Вы можете установить порядок воспроизведения изображений на фотокамере.

MENU →  **[Восп.]** → **[Сортировка кадров]**

[FILE NAME]	Изображения отображаются по названию папки/имени файла. Этот формат отображения позволяет легко найти изображения на карте.
[DATE/TIME]	Изображения отображаются по дате записи. Если на карте содержатся изображения, снятые более чем одной фотокамерой, этот формат отображения удобен для поиска изображений.

- Если вставить другую карту, сначала изображения могут не отображаться в порядке [DATE/TIME]. Изображения будут отображаться в порядке [DATE/TIME], если немного подождать.

[Подтверж. удаления]

Эта функция позволяет установить, какой вариант — [Да] или [Нет] — будет высвечиваться первым при отображении экрана подтверждения для удаления снимка.

На момент покупки выполнена установка на [Сначала "Нет"].

MENU →  **[Восп.]** → **[Подтверж. удаления]**

[Сначала "Да"]	Вариант [Да] высвечивается первым, поэтому удаление можно выполнить быстро.
[Сначала "Нет"]	Вариант [Нет] высвечивается первым. Предотвращается случайное удаление снимков.

Возможные операции с помощью функции Wi-Fi®/Bluetooth®

Управление с помощью смартфона/планшета (P274)

- Запись с помощью смартфона (P275)
- Воспроизведение или сохранение сохраненных на фотокамере изображений или их отправка на сайты социальных сетей (P277)



Узнайте о других интересных возможностях, которые предоставляются при использовании Bluetooth®

Соединение к смартфону, поддерживающему Bluetooth low energy, может выполняться в любое время. Подключитесь к смартфону для использования полного диапазона характеристик.

- Простое подсоединение спариванием (P268)

- Включение/выключение фотокамеры с помощью пульта дистанционного управления (P274)

- Автоматическая отправка записанных изображений (P278)

- Авторезервирование в облаке (P279)

- Запись информации о местонахождении на изображения фотокамеры (P282)

- Синхронизация часов фотокамеры (P283)

- Сохранение информации настройки фотокамеры на смартфон (P283)

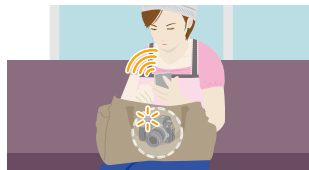

Отображение снимков на телевизоре (P284)



Беспроводная печать (P288)



Отправка изображений на аудиовидеоустройство (P289)



Отправка изображений на ПК (P290)



Использование веб-служб (P292)

В этой инструкции по эксплуатации смартфоны и планшеты далее именуются «смартфоны», если не указано иное.

Функция Wi-Fi/функция Bluetooth

■ Перед использованием

- До использования функции Wi-Fi/Bluetooth установите часы. (P39)
- Чтобы использовать функцию Wi-Fi на данном устройстве, требуется точка беспроводного доступа или принимающее устройство, оснащенное функцией беспроводной локальной сети.

■ Информация об индикаторе БЕСПРОВОДНОГО соединения

Светится синим цветом	Wi-Fi	При включенной функции Wi-Fi или подключении по Wi-Fi
	Bluetooth	При включенной функции Bluetooth или подключении по Bluetooth
Мигает синим цветом	При отправке данных	

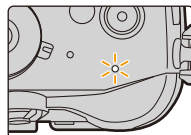

■ Информация о кнопке [Wi-Fi]

В этой инструкции по эксплуатации функциональная кнопка, которой назначена функция [Wi-Fi], называется кнопкой [Wi-Fi].

(По умолчанию функция [Wi-Fi] назначается кнопке [Fn7], когда фотокамера используется в режиме записи, и назначается кнопке [Fn1], когда фотокамера используется в режиме воспроизведения.)

- Информацию о функциональных кнопках см. на P60.

Шаги для нажатия [Wi-Fi] (в режиме записи)

1 Прикоснитесь к [Wi-Fi].



2 Прикоснитесь к [Fn7].



Когда фотокамера не подключена к Wi-Fi, нажмите [Wi-Fi]. Тогда фотокамера будет готова подключиться к смартфону. Фотокамеру можно подключить к смартфону напрямую. (P270)

- Когда фотокамера готова к подключению, можно нажать [DISP.], чтобы выполнить подключение с теми же настройками, что использовались ранее. Это удобный и быстрый способ установить связь. (P303)



После подключения к сети Wi-Fi можно выполнять следующие операции, нажав [Wi-Fi]:

[Прервать подключение]	Завершение соединения Wi-Fi.
[Изменить получателя]	Завершение соединения Wi-Fi и возможность выбора другого соединения Wi-Fi.
[Изм.настр. отпр. изображений]	Подробную информацию см. на P286.
[Зарег. тек.получателя в избранном]	Регистрация текущего места назначения соединения или способа подключения позволяет легко использовать тот же способ подключения при следующем соединении.
[Сетевой адрес]	Отображение MAC-адреса и IP-адреса данного устройства.

• В зависимости от используемой функции Wi-Fi или объекта соединения, выполнить некоторые из этих операций может оказаться невозможным.

■ Способ описания

Если “выберите [Выбрать получателя из истории]” и т. п. встречается в описании какого-либо шага, выполните любые из следующих операций.

Управление

кнопками: Выберите [Выбрать получателя из истории] кнопкой курсора, а затем нажмите [MENU/SET].

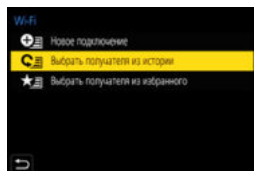







Сенсорное

управление: Прикоснитесь к [Выбрать получателя из истории].

- Камеру нельзя использовать для подключения к общедоступной беспроводной локальной сети.
- Настоятельно рекомендуется установить шифрование для поддержания информационной безопасности.
- При отправке изображений рекомендуется использовать полностью заряженный аккумулятор.
- Если индикатор аккумулятора мигает красным, подключение к другому оборудованию может не установиться или связь может прерываться. (Появляется такое сообщение, как [Ошибка связи].)
- При отправке изображений в мобильную сеть может взиматься плата за передачу больших пакетов данных в зависимости условий вашего договора.
- Отправка снимков может произойти не полностью в зависимости от условий приема радиоволн. Если во время отправки снимков связь прерывается, возможно, снимки будут отправлены с недостающими участками.
- **Во время отправки изображений не вынимайте карту памяти или аккумулятор и не перемещайтесь в зону, в которой отсутствует прием.**

Подключение к смартфону/планшету

Использование смартфонов, поддерживающих Bluetooth low energy	 P268
Использование смартфона, не поддерживающего Bluetooth low energy	 P270
Подключение без ввода пароля	 P270
Использование пароля для установки соединения	 P271
Использование QR-кода для установки соединения	 P271
Введение пароля вручную для установки соединения	 P272

• Вам необходимо установить приложение “Panasonic Image App” (именуемое “Image App” далее по тексту) на своем смартфоне.

Установка приложения для смартфонов/планшетов “Image App”

“Image App” — это приложение, предоставляемое компанией Panasonic.

• ОС

Приложение для
Android™:

Android 4.1 или более поздней версии
(Требуется Android 5.0 или выше, если вы желаете использовать функцию Bluetooth)

Приложение для
iOS:

iOS 8.0 или более поздней версии
(Функцию Bluetooth нельзя использовать с iPad 2)

- 1 Подключите смартфон к сети.**
- 2 (Android) Выберите “Google Play™ Store”.**
(iOS) Выберите “App Store”.
- 3 Введите “Panasonic Image App” или “LUMIX” в поле поиска.**
- 4 Выберите “Panasonic Image App”  и установите его.**

- Используйте последнюю версию.
- Поддерживаемые ОС указаны по состоянию на Февраль 2017 г. Они могут изменяться.
- Дополнительную информацию о выполнении операций см. в разделе [Справка] меню “Image App”.
- При работе с “Image App” на смартфоне, подключенном к фотокамере через Wi-Fi, [Справка] в “Image App” может не отображаться, в зависимости от смартфона. В таком случае после завершения соединения с фотокамерой снова подключите смартфон к мобильной сети, например 3G или LTE, либо к маршрутизатору Wi-Fi, а затем откройте [Справка] в “Image App”.
- Некоторые экраны и сведения, представленные в этой инструкции по эксплуатации, на вашем устройстве могут быть другими в зависимости от поддерживаемой ОС и версии “Image App”.
- Возможно, службу нельзя будет правильно использовать в зависимости от типа используемого смартфона.

Информацию о приложении “Image App” см. на приведенном ниже сайте поддержки.

<http://panasonic.jp/support/global/cs/dsc/>

(Сайт только на английском языке.)

- При загрузке приложения в мобильную сеть может взиматься плата за передачу больших пакетов данных в зависимости условий вашего договора.

Использование смартфонов, поддерживающих Bluetooth low energy

Выполните простую процедуру настройки соединения (спаривания) для подсоединения к смартфону, поддерживающему Bluetooth low energy. После настройки спаривания фотокамера также автоматически подключается к смартфону через Wi-Fi.

• Поддерживаемые смартфоны

Android: Android 5.0 или более поздней версии, оснащенный Bluetooth 4.0 или более поздней версии (за исключением тех, что не поддерживают Bluetooth low energy)

iOS: iOS 8.0 или более поздней версии (за исключением iPad 2)

На фотокамере

Выберите меню. (P55)

MENU →  [Настр.] → [Bluetooth] → [Bluetooth] → [SET] → [Сопряжение]

- Фотокамера переключается в режим ожидания спаривания и отображает свое название устройства.

На смартфоне

1 Запустите “Image App”.

- Если появится сообщение о том, что смартфон выполняет поиск фотокамеры, закройте сообщение.

2 Выберите [Bluetooth].

3 Включите Bluetooth.

4 Выберите название устройства, представленного на экране фотокамеры, из списка [Камера готова к регистрации].

- Будет установлено соединение Bluetooth между фотокамерой и смартфоном. (Для устройств Android) Соединение Wi-Fi будет установлено при выборе [Подключение].

Если используется устройство Android, выполните все указанные выше шаги для завершения настройки. Перейдите к описанным ниже шагам только в случае использования устройства iOS (iPhone/iPod touch/iPad).

- В случае установки [Пароль Wi-Fi] (P305) на [OFF] на фотокамере, выберите [Настр Wi-Fi]. (На момент покупки настройка [Пароль Wi-Fi] установлена на [OFF])
- В случае установки [Пароль Wi-Fi] на [ON] на фотокамере, необходимо установить профиль.

❶ Установите профиль.

- Если на смартфоне установлен пароль, необходимо его ввести.

❷ Нажмите кнопку Home, чтобы закрыть браузер.

5 Включите функцию Wi-Fi в меню настроек смартфона.

6 На экране настройки Wi-Fi выберите SSID (название устройства, выбранного в шаге 4), отображаемое на фотокамере.

- Если SSID не отображается, отображение возможно после выключения и повторного включения функции Wi-Fi.

7 Нажмите кнопку возврата и выберите “Image App” для открытия “Image App”.

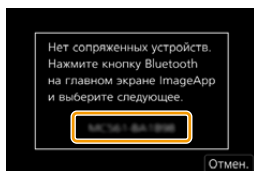

- Сопряженный смартфон будет зарегистрирован как сопряженное устройство после подключения через Wi-Fi.
- Спаривание требует установки только для первого соединения. Для второго и последующего соединений: (P269)

При подключении через Bluetooth фотокамера автоматически выполняет соединение Wi-Fi.

- (Устройства iOS) Если необходимо изменить подключенное устройство на экране настройки Wi-Fi, для изменения этой настройки выполните представляемые на экране указания.

■ Подсоединение к спаренному смартфону (подсоединение во второй и последующие разы)

На фотокамере

Выберите меню. (P55)

MENU →  [Настр.] → [Bluetooth] → [Bluetooth] → [ON]

На смартфоне

- 1 Запустите “Image App”.
 - Если появится сообщение о том, что смартфон выполняет поиск фотокамеры, закройте сообщение.
- 2 Выберите [Bluetooth].
- 3 Включите Bluetooth.
- 4 Выберите фотокамеру (название устройства), к которой вы желаете подключиться, из списка [Камера зарегистрирована].

Если вы заранее установите на фотокамере [Bluetooth] на [ON], соединение будет выполняться при использовании смартфона.

- Даже если установить сопряжение с несколькими смартфонами, подключиться можно только к одному смартфону за раз.

■ Включение функции Bluetooth

Выберите меню фотокамеры. (P55)

MENU →  [Настр.] → [Bluetooth] → [Bluetooth] → [ON]

■ Завершение соединения Bluetooth к смартфону и отключение функции Bluetooth

Выберите меню фотокамеры. (P55)

MENU →  [Настр.] → [Bluetooth] → [Bluetooth] → [OFF]

- Соединение завершится, и функция Bluetooth фотокамеры отключится.
- Даже в случае завершения соединения соответствующая информация о сопряжении не удаляется.

■ Удаление информации о сопряжении смартфона

- 1 Выберите меню фотокамеры. (P55)

MENU →  [Настр.] → [Bluetooth] → [Bluetooth] → [SET] → [Удалить]

- 2 Выберите смартфон, который нужно удалить.



- [Bluetooth] отображается на экране записи при соединении Bluetooth. При подключенной функции Bluetooth, но с отсутствующим соединением [Bluetooth] мигает.
- Можно зарегистрировать до 16 смартфонов. При попытке зарегистрировать более 16 устройств смартфон с самой ранней датой регистрации будет заменен.
- При выполнении [Сброс парам. сети] информация о зарегистрированном устройстве будет удалена. (P244)

Использование смартфона, не поддерживающего Bluetooth low energy

Подключитесь к смартфону через Wi-Fi.

- Через Wi-Fi можно также выполнить соединение к смартфону, поддерживающему Bluetooth low energy, выполняя те же шаги.

Подключение без ввода пароля

Прямое подключение к смартфону можно легко установить, не вводя пароль.

На фотокамере

Выберите меню. (P55)

MENU → [Настр.] → [Wi-Fi] → [Функция Wi-Fi] → [Новое подключение] → [Дистанц. упр. съемкой и просмотр]

Ⓐ SSID

- Когда фотокамера готова к подключению к смартфону, отображается SSID.
- Информацию также можно отобразить, нажав [Wi-Fi] на фотокамере.

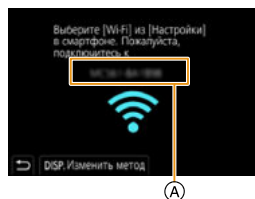

На смартфоне

- 1 Включите функцию Wi-Fi в меню настроек смартфона.
- 2 На экране настройки Wi-Fi выберите SSID, отображаемый на фотокамере.
- 3 Запустите "Image App".
 - Когда на фотокамере отображается экран подтверждения соединения, выберите для подключения [Да]. (Только для первого подключения)

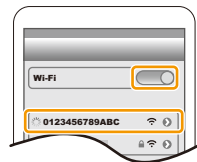

На момент покупки функция [Пароль Wi-Fi] установлена для кнопки [OFF].

Прежде чем подключаться к сети Wi-Fi, убедитесь, что на экране подтверждения соединения отображается именно то устройство, к которому вы хотите подключиться. Если отображается не то устройство, при выборе [Да] фотокамера подключится к этому устройству.

Рекомендуется установить [Пароль Wi-Fi] на [ON], если, например, поблизости находится другое устройство Wi-Fi. (P271)

Использование пароля для установки соединения

Подключение с паролем обеспечивает дополнительное повышение безопасности. Для установки соединения можно сканировать QR-код или ввести пароль вручную.

Подготовка:

(На фотокамере) Установите [Пароль Wi-Fi] на [ON]. (P305)

■ Использование QR-кода для установки соединения

На фотокамере

Выберите меню. (P55)

MENU → **☰** [Настр.] → [Wi-Fi] → [Функция Wi-Fi] → [Новое подключение] → [Дистанц. упр. съемкой и просмотр]

(A) SSID и пароль

(B) QR-код

- Когда фотокамера готова к подключению к смартфону, отображаются QR-код, SSID и пароль.
- Информацию также можно отобразить, нажав [Wi-Fi] на фотокамере.

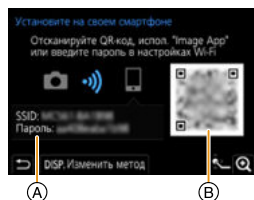

На смартфоне

- 1 Запустите “Image App”.
- 2 Выберите [QR-код].
 - Когда смартфон подключен к точке беспроводного доступа, для отображения [QR-код] может потребоваться некоторое время.
 - (Для устройств iOS) Появится экран подтверждения. Выберите [OK] для продолжения.
- 3 Используйте “Image App”, чтобы сканировать QR-код, отображаемый на экране фотокамеры.
 - Если на фотокамере нажать [MENU/SET], QR-код увеличится.

Если используется устройство Android, выполните все указанные выше шаги для завершения настройки. Перейдите к описанным ниже шагам только в случае использования устройства iOS (iPhone/iPod touch/iPad).

- 4 Установите профиль.
 - Если на смартфоне установлен пароль, необходимо его ввести.
- 5 Нажмите кнопку Home, чтобы закрыть браузер.
- 6 Включите функцию Wi-Fi в меню настроек смартфона.
- 7 На экране настройки Wi-Fi выберите SSID, отображаемый на фотокамере.
- 8 Нажмите кнопку возврата и выберите “Image App” для открытия “Image App”.

- (Устройства iOS) Начиная со второго раза, выполнение шагов с 1 по 5 не требуется.

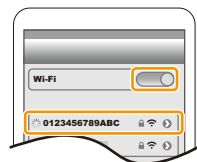

■ Введение пароля вручную для установки соединения

На фотокамере

Выберите меню. (P55)

MENU → ⌘ [Настр.] → [Wi-Fi] → [Функция Wi-Fi] → [Новое подключение] → [Дистанц. упр. съемкой и просмотр]

(A) SSID и пароль

(B) QR-код

- Когда фотокамера готова к подключению к смартфону, отображаются QR-код, SSID и пароль.
- Информацию также можно отобразить, нажав [Wi-Fi] на фотокамере.

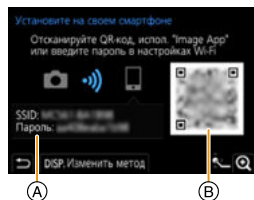

На смартфоне

- 1 Включите функцию Wi-Fi в меню настроек смартфона.
- 2 На экране настройки Wi-Fi выберите SSID, отображаемый на фотокамере.
- 3 Введите на смартфоне пароль, отображаемый на фотокамере. (Только для первого подключения)
 - Если используется устройство Android, можно установить флажок для отображения пароля, чтобы видеть пароль на устройстве, когда он вводится.
- 4 Запустите “Image App”.

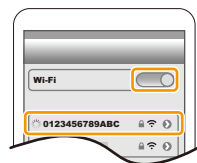

Изменение способа подключения Wi-Fi

Чтобы изменить способ подключения, следуйте указанным ниже шагам:

Выберите меню. (P55)

MENU → ⌘ [Настр.] → [Wi-Fi] → [Функция Wi-Fi] → [Новое подключение] → [Дистанц. упр. съемкой и просмотр] → Кнопка [DISP.]

или

Wi-Fi → кнопка [DISP.] → [Новое подключение] → [Дистанц. упр. съемкой и просмотр] → кнопка [DISP.]



При подключении через точку беспроводного доступа ([Через сеть]):

На фотокамере

1 Выберите [Через сеть].

- Следуйте процедуре подключения, описанной на [P300](#), чтобы подключить фотокамеру к точке беспроводного доступа.

На смартфоне

2 Включите функцию Wi-Fi в меню настроек смартфона.**3 Подключите смартфон к точке беспроводного доступа, к которой подключена фотокамера.****4 Запустите “Image App”.****При прямом подключении фотокамеры к смартфону ([Напрямую]):**

На фотокамере

1 Выберите [Напрямую].

- Выберите [Подключение WPS]* и следуйте процедуре подключения, описанной на [P302](#), чтобы подключить фотокамеру к смартфону.

- * WPS — это функция, которая позволяет легко устанавливать соединение с устройством беспроводной локальной сети (LAN) и выполнять настройки, связанные с безопасностью. Чтобы проверить, поддерживает ли ваш смартфон эту функцию, см. инструкцию по эксплуатации смартфона.

На смартфоне

2 Запустите “Image App”.**Завершение соединения Wi-Fi****1 Установите на фотокамере режим записи.****2 Выберите пункты меню фотокамеры для завершения соединения Wi-Fi.**

MENU →  [Настр.] → [Wi-Fi] → [Функция Wi-Fi] → [Да]

- Соединение также можно завершить, нажав [Wi-Fi] на фотокамере. ([P266](#))

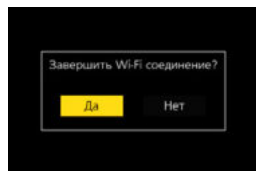
**3 На смартфоне закройте “Image App”.**

(Если используется устройство iOS)

На экране “Image App” нажмите кнопку Home, чтобы закрыть приложение.

(Если используется устройство Android)

На экране “Image App” дважды нажмите кнопку возврата, чтобы закрыть приложение.

Управление с помощью смартфона/планшета

■ Требуемый способ беспроводного подключения

Режим беспроводного подключения зависит от функции, которая будет использоваться после подсоединения к смартфону.

Требуемое беспроводное подключение	Поддержка для Bluetooth low energy
Bluetooth	Означает, что функция может использоваться со смартфонами, которые поддерживают Bluetooth low energy.
Wi-Fi	Означает, что функция может использоваться со смартфонами, которые не поддерживают Bluetooth low energy.
Bluetooth Wi-Fi	Означает, что функция может использоваться со смартфонами, которые поддерживают Bluetooth low energy. • Означает, что для этой функции требуется выполнить подключение к смартфону при помощи Bluetooth и Wi-Fi.

Включение/выключение фотокамеры с помощью смартфона

Требуемое беспроводное подключение: Bluetooth Wi-Fi

Фотокамеру можно включать/выключать при помощи смартфона, подключая фотокамеру на сохранение активным подключения Bluetooth в выключенном состоянии.

Эта функция позволяет просматривать изображения на фотокамере, лежащей в сумке, или включать фотокамеру, оставленную в другом месте, только при записи изображений с ее помощью.



- 1 Выполните соединение через Bluetooth к смартфону. (P268)
- 2 Выберите меню фотокамеры. (P55)

MENU → [Настр.] → [Bluetooth] → [Дистан. пробуждение] → [ON]

- 3 Установите переключатель включения/выключения фотокамеры на [OFF].
- 4 На смартфоне запустите “Image App” и задайте функцию Bluetooth на состоянии, в котором может выполняться соединение (режим ожидания).
- 5 Выполните операции на смартфоне.

① Выберите [].

② Выберите [Удаленная операция].

- Фотокамера автоматически включается, позволяя автоматически выполнять соединение Wi-Fi.

– (Устройства iOS) В зависимости от состояния соединения смартфона может потребоваться изменить подключенное устройство на экране настройки Wi-Fi. Для изменения этой настройки выполните указания, представляемые на экране смартфона.



■ Выключение фотокамеры с помощью смартфона

- 1 Выберите [🏠].
- 2 Выберите [⏻ OFF].

- При включении фотокамеры со смартфоном мигает индикатор состояния.
- При задании [Дистан. пробуждение] на [ON] функция Bluetooth продолжает работать даже после выключения фотокамеры, вызывая разрядку аккумулятора.

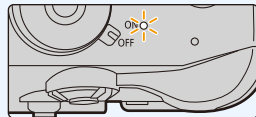

Съемка изображений с помощью смартфона (дистанционная запись)

Требуемое беспроводное подключение: Wi-Fi

- 1 Подключитесь к смартфону. (P267)
- 2 Выполните операции на смартфоне.

- Если смартфон уже подключен через Wi-Fi, перейдите к шагу 3.

- 1 (При подключении через Bluetooth) Выберите [🏠].

- 2 (При подключении через Bluetooth) Выберите [Удаленная операция].

- Выполните автоматическое соединение через Wi-Fi.

– (Устройства iOS) В зависимости от состояния соединения смартфона может потребоваться изменить подключенное устройство на экране настройки Wi-Fi. Для изменения этой настройки выполните указания, представляемые на экране смартфона.

- 3 Выберите [📶].

- 4 Запишите изображение.

- Записанные изображения сохраняются в фотокамере.

- Некоторые настройки недоступны.



⚠ Не действует в данных случаях:



- В следующем случае дистанционная запись не работает:
 - При использовании [Интервал. съемка]

■ Изменение настроек диска фотокамеры и т.д. при помощи смартфона

Выберите фотокамеру или смартфон в качестве приоритетного устройства управления для использования во время дистанционной записи.

Выберите меню фотокамеры. (P55)

MENU →  [Настр.] → [Wi-Fi] → [Настройка Wi-Fi] → [Приоритет удален. устройства]

 [Фотоапп.]	<p>Позволяет выполнять операции с фотокамерой и смартфоном при дистанционной записи.</p> <ul style="list-style-type: none"> • Настройки диска фотокамеры и т.д. нельзя изменить при помощи смартфона.
 [Смартфон]	<p>Позволяет выполнять операции только со смартфоном при дистанционной записи.</p> <ul style="list-style-type: none"> • Настройки диска фотокамеры и т.д. можно изменить при помощи смартфона. • Чтобы завершить дистанционную запись, нажмите любую кнопку на фотокамере для включения экрана и выберите [Выход].

• Настройка этой функции не может меняться при активном соединении.

■ Выполнение снимка во время прыжка

Если держать смартфон во время прыжка, спуск затвора фотокамеры можно осуществить автоматически, когда пик прыжка регистрируется смартфоном.

Выполните операции на смартфоне.

[] → [] → **Выберите чувствительность.**

• Подробную информацию см. в разделе справки в меню "Image App".

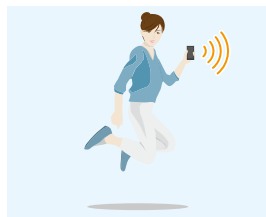

Воспроизведение/сохранение сохраненных на фотокамере изображений или их отправка на сайты социальных сетей

Требуемое беспроводное подключение: Wi-Fi

- 1 Подключитесь к смартфону. (P267)
- 2 Выполните операции на смартфоне.

- Если смартфон уже подключен через Wi-Fi, перейдите к шагу 3.

- 1 (При подключении через Bluetooth) Выберите [🏠].

- 2 (При подключении через Bluetooth) Выберите [Удаленная операция].

- Выполните автоматическое соединение через Wi-Fi.

- (Устройства iOS) В зависимости от состояния соединения смартфона может потребоваться изменить подключенное устройство на экране настройки Wi-Fi. Для изменения этой настройки выполните указания, представляемые на экране смартфона.

- 3 Выберите [▶].

- Вы можете переключать отображаемые изображения, выбрав значок (A) в левой верхней части экрана. Чтобы отобразить сохраненные в фотокамере изображения, выберите [LUMIX(SD1)] или [LUMIX(SD2)].

(Для воспроизведения движущихся изображений)

- 4 Коснитесь изображения, чтобы его увеличить.

(Для сохранения изображения или его отправки на сайт соцсетей или другую веб-службу)

- 5 Нажмите и удерживайте изображение, а затем перетащите его для сохранения.

- При воспроизведении видеоролика качество изображения отличается от качества фактически записанного видеоролика. Кроме того, в зависимости от смартфона или условий использования, при воспроизведении видеоролика или снимка может ухудшиться качество изображения или прерываться звук.

- Изображения в формате RAW, видеоролики в формате [AVCHD], [MP4] (только размером [4K]), [MP4 (LPCM)] или [MOV], файлы серийной съемки 6K/4K и изображения, записанные с помощью функции пост-фокуса, сохранить нельзя.

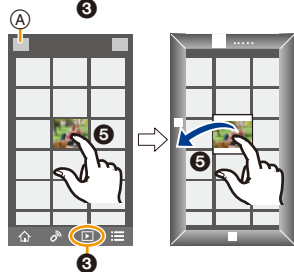
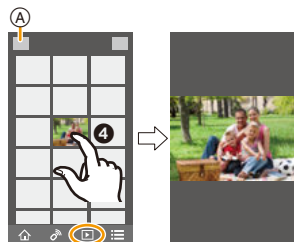

Автоматическая передача записанных изображений на смартфон

Требуемое беспроводное подключение: Bluetooth Wi-Fi

Фотокамера автоматически передает записанные изображения на подключенный через Bluetooth смартфон через Wi-Fi.

1 Выполните соединение через Bluetooth к смартфону. (P268)

2 Выберите меню фотокамеры. (P55)

MENU →  **[Настр.]** → **[Bluetooth]** → **[Автопередача]** → **[ON]**

- Если на фотокамере отображается экран подтверждения, запрашивающий завершение соединения Wi-Fi, выберите [Да] для его завершения.

3 На смартфоне выберите [ДА] (устройства Android) или [Настр Wi-Fi] (устройства iOS).

- Фотокамера автоматически выполняет соединение Wi-Fi.
– (Устройства iOS) Выполните указание на экране смартфона, чтобы изменить подключенное устройство на экране настройки Wi-Fi.

4 Проверьте настройки отправки на фотокамере и выберите [Уст.].

- Чтобы изменить настройку отправки, нажмите [DISP]. (P286)
- Фотокамера переключится в режим, в котором она может автоматически передавать изображения и на экране записи [] будет отображаться.

5 Выполняйте снимки на фотокамере.

- При отправке файла на экране записи отображается [].

- При задании [Автопередача] на [ON] [Функция Wi-Fi] в [Wi-Fi] в меню [Настр.] использоваться не может.

- Если настройки [Bluetooth] и [Автопередача] фотокамеры установлены на [ON], фотокамера при включении автоматически подключится к смартфону через Bluetooth и Wi-Fi. Для подключения к фотокамере запустите "Image App". Фотокамера переключится в режим, в котором она может автоматически передавать изображения и на экране записи [] будет отображаться.

- Если на экране записи мигает [], изображения автоматически передать нельзя. Проверьте состояние связи Wi-Fi со смартфоном.

■ Остановка автоматической передачи изображений

Задайте [Автопередача] на [OFF] на фотокамере.

- Отображается экран подтверждения, запрашивающий завершение соединения Wi-Fi.
- При остановке автоматической передачи изображений до завершения передачи или в подобных ситуациях неотправленный файл повторно отправляться не будет.

- Изображения в формате RAW, видеоролики, файлы серийной съемки 6K/4K и изображения, записанные с помощью функции пост-фокуса, автоматически отправлять нельзя.

Автоматическое резервное копирование изображения в облачное хранилище (авторезервирование в облаке)

Требуемое беспроводное подключение: Bluetooth Wi-Fi

Фотокамера обнаруживает соединение между смартфоном и точкой беспроводного доступа и создает резервную копию хранящихся в фотокамере изображений для предварительного задания облачного хранилища.

• Ознакомьтесь со списком совместимых облачных хранилищ “Часто задаваемые вопросы / Справка” на следующем сайте.

http://lumixclub.panasonic.net/rus/c/lumix_fags/

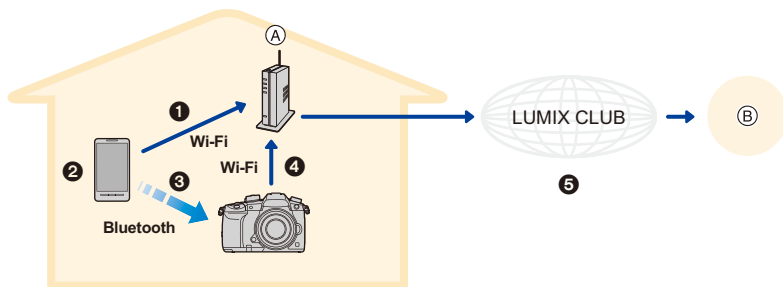

Ⓐ Точка беспроводного доступа

Ⓑ Облачное хранилище

- 1 Смартфон автоматически подключается к точке беспроводного доступа.
- 2 Запустите “Image App” на переднем плане (состояние, в котором приложение рабочее).
- 3 Фотокамера включается автоматически.
- 4 Фотокамера автоматически подключается к точке беспроводного доступа, подсоединенной в шаге 1.
- 5 При помощи “LUMIX CLUB” в облачном хранилище автоматически создается резервная копия изображений на фотокамере.

По завершении описанной ниже процедуры настройки можно создавать резервные копии данных в сервисе облачного хранилища, просто выполняя шаг 2.

• Более подробно об автоматической настройке соединения в шаге 1 см. в инструкции по эксплуатации смартфона.

Настройка авторезервирования в облаке

■ **Регистрация точки беспроводного доступа, которую вы желаете использовать, в фотокамере (Настройка 1)**

• Если фотокамера уже была подключена к точке беспроводного доступа, которую вы желаете использовать, описанная ниже процедура не требуется.

1 Выберите меню фотокамеры. (P55)

MENU → [Настр.] → [Bluetooth] → [Настройки сети Wi-Fi]

2 Выберите [Новое подключение].

3 Подключитесь к точке беспроводного доступа.

• Чтобы фотокамеру подключить к точке беспроводного доступа, ознакомьтесь со способами подключения, описанными на P300.



- Точка беспроводного доступа регистрируется автоматически после подключения к ней фотокамеры через Wi-Fi.
- Можно зарегистрировать до 17 точек беспроводного доступа. При попытке зарегистрировать более 17 устройств точка беспроводного доступа с более ранней датой регистрации будет перезаписана.
- При выполнении [Сброс парам. сети] данные о зарегистрированных точках беспроводного доступа будут удалены. (P244)

■ Настройка “LUMIX CLUB” (Настройка ②)

Подготовка:

- Создайте учетную запись для облачного хранилища, которое вы хотите использовать, и подготовьте информацию для входа в его систему.
- Зарегистрируйтесь в “LUMIX CLUB”. (P296)

1 Подключитесь к сайту “LUMIX CLUB” с помощью смартфона или компьютера.

<http://lumixclub.panasonic.net/rus/c/>

2 Введите свой идентификатор входа “LUMIX CLUB” и пароль и подключитесь к сервису.

- Если требуется зарегистрировать адрес электронной почты, следуйте инструкциям, отображаемым на экране.

3 Выберите и зарегистрируйте сервис облачного хранилища, который вы хотите использовать, в “Параметрах соединения с облачным хранилищем” в “Параметрах соединения с веб-службой”.

- Следуйте инструкциям, отображаемым на экране.

■ Настройка “Image App” (Настройка ③)

1 Выполните соединение через Bluetooth к смартфону. (P268)

2 Выполните операции на смартфоне.

① Выберите [].

② Выберите [Bluetooth].

③ Выберите [>] для подключенной фотокамеры.

④ Подключите автоматическое создание резервной копии и задайте настройки создания резервной копии.

- Ниже приводятся настройки, необходимые для создания резервной копии. Дополнительно к этим настройкам при необходимости сконфигурируйте другие настройки.
 - Информация соединения точки беспроводного доступа (SSID): Выберите точку беспроводного доступа, зарегистрированную в “(Настройке ①)”.
 - Задание облака: Введите идентификатор входа и пароль для “LUMIX CLUB”, использованные в “(Настройке ②)”, и выберите сервис облачного хранилища, который вы хотите использовать, в “Целевой объект для загрузки”.
- Можно выполнить тест соединения. Включите фотокамеру и проведите тест, когда фотокамера не подключена к сети Wi-Fi. Если же она подключена к сети Wi-Fi, выполните шаги 1 и 2 раздела “Завершение соединения Wi-Fi” на P273, чтобы отключить соединение Wi-Fi на фотокамере.



Создание резервной копии

Подготовка:

Для использования авторезервирования в облаке должны удовлетворяться следующие условия:

- Приведите фотокамеру в состояние, в котором она может включаться при помощи смартфона (режим ожидания). (P274)
 - Фотокамера: [Bluetooth] и [Дистан. пробуждение] установлены на [ON].
 - Фотокамера: Переключатель включения/выключения фотокамеры установлен на [OFF].
- Фотокамера: переключатель защиты от записи на карте памяти не установлен в положение [LOCK].

Запустите “Image App” на переднем плане (состояние, в котором приложение работает) и запустите создание резервной копии.

- Создание резервной копии начинается, если смартфон подключен к точке беспроводного доступа, установленной в “(Настройке ③)”.
- Запустить создание резервной копии можно даже если приложение работает в фоновом режиме (состояние, в котором оно не может работать).
 - Первое задание выполняет резервное копирование всех изображений на карте. Второе и последующие задания выполняют резервное копирование только тех изображений, для которых еще не была создана резервная копия.
 - При изменении адресата резервной копии изображения, для которых резервная копия уже была создана, не сохраняются в новом адресате.
 - Создание резервной копии останавливается в следующих случаях:
 - При установке переключателя включения/выключения фотокамеры на [ON]
 - При извлечении или установке карты
 - При разрядке аккумулятора (Процесс возобновляется после зарядки аккумулятора. При помощи “Image App” можно задать зарядку аккумулятора, при которой создание резервной копии останавливается).
 - Для видеороликов, файлов серийной съемки 6K/4K и изображений, записанных с помощью функции пост-фокуса, резервную копию создать нельзя.

Запись информации о местонахождении на изображения фотокамеры**Требуемое беспроводное подключение:** Bluetooth

Смартфон отправляет информацию о своем местонахождении на фотокамеру через Bluetooth, а фотокамера выполняет запись, записывая полученную информацию о местонахождении.

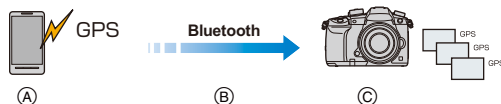

- Ⓐ Смартфон получает информацию о местонахождении.
- Ⓑ Смартфон отправляет информацию о местонахождении.
- Ⓒ Фотокамера выполняет запись, одновременно записывая информацию о местонахождении.

Подготовка:

Подключение функции GPS на смартфоне.

- 1 Выполните соединение через Bluetooth к смартфону. (P268)
- 2 Выберите меню фотокамеры. (P55)

MENU → [Настр.] → [Bluetooth] → [Вед. журн. местопол.] → [ON]

- Фотокамера переключится в режим, в котором информация о местонахождении может записываться и [GPS] отображаться на экране записи.

- 3 Выполняйте снимки на фотокамере.

- Информация о местонахождении записывается на записанные изображения.

- Для отключения записи информации о местонахождении задайте [Вед. журн. местопол.] на [OFF] на фотокамере.

При мигании [GPS]

Информация о местонахождении не считается, поэтому данные не могут записываться. Позиционирование при помощи GPS на смартфоне может оказаться невозможным, если смартфон находится в здании или в сумке. Для выполнения позиционирования переместите смартфон в место, в котором можно оптимизировать позиционирование, например, с большим обзором неба. Кроме того, см. инструкции по эксплуатации на ваш смартфон.

- Изображения с информацией о местонахождении обозначаются с помощью [GPS].
- При использовании данной функции обратите особое внимание на неприкосновенность частной жизни объекта съемки, право на фотографирование и т. п. Используйте на собственный риск.
- Аккумулятор смартфона разряжается быстрее при получении информации о местонахождении.

**Не действует в данных случаях:**

- Информация о местонахождении не записывается на видеороликах, записанных в формате [AVCHD].

Синхронизация часов фотокамеры со смартфоном

Требуемое беспроводное подключение: Bluetooth

Синхронизируйте настройки часов и часового пояса фотокамеры с этими настройками смартфона.

- 1 Выполните соединение через Bluetooth к смартфону. (P268)
- 2 Выберите меню фотокамеры. (P55)

MENU → ⌂ [Настр.] → [Bluetooth] → [Автоустан. времени] → [ON]

- Настройка [Уст. часов] и настройка [Дом. регион] или [Пункт назнач.] в [Мировое время], которые все находятся в меню [Настр.], будет синхронизирована с соответствующими настройками смартфона.
- Для отключения автоматической синхронизации часов задайте на фотокамере [Автоустан. времени] на [OFF].

Сохранение информация настройки фотокамеры на смартфоне

Требуемое беспроводное подключение: Bluetooth Wi-Fi

Сохраните информацию настройки фотокамеры на смартфоне. Так как сохраненная информация настройки может импортироваться на фотокамеры, одну настройку можно использовать на нескольких фотокамерах.

- 1 Выполните соединение через Bluetooth к смартфону. (P268)
- 2 Выполните операции на смартфоне.

① Выберите [⌂].

② Выберите [📱].

③ Сохраните или загрузите информацию настройки.

- Дополнительную информацию о выполнении операций см. в разделе [Справка] меню "Image App".



При передаче информации настройки фотокамера автоматически выполняет соединение Wi-Fi.

- (Устройства iOS) В зависимости от состояния соединения смартфона может потребоваться изменить подключенное устройство на экране настройки Wi-Fi. Для изменения этой настройки выполните указания, представляемые на экране смартфона.

- Может загружаться только информация настройки для этой модели.
- Можно сохранить или загрузить информацию о настройке параметров, идентичных параметрам в [Сохран./Восстановление фотоапп.] меню [Настр.].

Отображение снимков на телевизоре

Можно отображать снимки на телевизоре, который поддерживает функцию Digital Media Renderer (DMR) на основе стандарта DLNA.

Подготовка:

Установите телевизор на режим ожидания DLNA.

• Обратитесь к инструкции по эксплуатации телевизора.

1 Выберите меню. (P55)

MENU →  [Настр.] → [Wi-Fi] → [Функция Wi-Fi] → [Новое подключение] → [Воспроизведение на телевизоре]

2 Выберите [Через сеть] или [Напрямую] и выполните подключение. (P299)

3 Выберите устройство, к которому нужно подключиться.

• После установления соединения отображается экран.

4 Воспроизведите снимки на данной камере.

• Чтобы завершить соединение, выполните следующие шаги:

MENU →  [Настр.] → [Wi-Fi] → [Функция Wi-Fi] → [Да]
(Соединение также можно завершить, нажав [Wi-Fi]. (P266))

- При отображении снимков с помощью функции Wi-Fi их нельзя вывести с разрешением 4K.
- Когда к данному устройству подключен телевизор, экран телевизора может временно вернуться к состоянию до подключения. Снимки снова отобразятся, когда будет происходить выполнение или воспроизведение снимков.
- Настройки [Эффект] и [Звук] для слайд-шоу к телевизору не применяются.



Не действует в данных случаях:

- Видеоролики и файлы серийной съемки 6K/4K невозможно воспроизвести.
- Изображения с некоторых экранов фотокамеры (экран многооконного воспроизведения и т. п.) на телевизоре не отображаются.
- При установке [Автопередача] в [Bluetooth] на [ON] [Функция Wi-Fi] недоступна.

Отправка изображений

При передаче изображений выберите способ их отправки после выбора [Новое подключение] в [Функция Wi-Fi] пункта [Wi-Fi] в меню [Настр.].

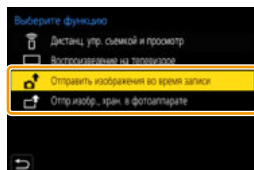

■ Изображения, которые можно отправлять

Место назначения	JPEG	RAW	MP4 ^{*1}	AVCHD ^{*1,2}	MP4(LPCM), MOV	Файл серийной съемки 6K/4K ^{*1} Изображения, записанные с помощью функции пост-фокуса ^{*1}
[Смартфон] (P287)	○	—	○ ^{*3}	—	—	—
[ПК] (P290)	○	○	○	○	○ ^{*1}	○
[Облач. служба синхрониз.] (P295)	○	—	○ ^{*3}	—	—	—
[Веб-услуга] (P292)	○	—	○ ^{*3}	—	—	—
[AB устр.] (P289)	○	—	—	—	—	—
[Принтер] ^{*1} (P288)	○	—	—	—	—	—

*1 Отправка с помощью [Отправить изображения во время записи] невозможна.



*2 Видеозапись, сделанную в формате [AVCHD], можно отправить на [ПК], если размер файла составляет 4 Гб или меньше. Отправка невозможна, если размер файла превышает 4 Гб.

*3 За исключением видеороликов, записанных с установкой размера на [4K] в [Кач-во зап.]

- Воспроизведение или отправка некоторых изображений может не выполняться в зависимости от устройства.
- С дополнительной информацией о воспроизведении снимков можно ознакомиться в руководстве по эксплуатации принимающего оборудования или на веб-службе.

Отправка изображений во время записи

Каждый раз при съемке снимок можно автоматически отправлять на указанное устройство.

- При отправке файла на экране записи отображается [].
- Чтобы завершить соединение, выполните следующие шаги:
MENU →  [Настр.] → [Wi-Fi] → [Функция Wi-Fi] → [Да]
- Во время отправки снимков нельзя изменить настройки отправки.

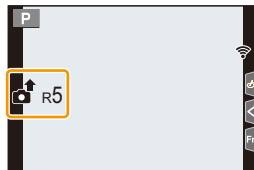

- Поскольку в фотокамере приоритет отдается записи, отправка может занять больше времени во время записи.
- Если передачу отменить до ее завершения, например отключив соединение Wi-Fi, неотправленные файлы повторно отправляться не будут.
- Во время отправки может оказаться невозможным удаление файлов или использование меню воспроизведения.

Отправка изображений, сохраненных в фотокамере

Изображения можно выбирать и отправлять после записи.

Настройка [Одиноч. выбор]

- 1 Выберите снимок.
- 2 Выберите [Уст.].

**Настройка [Множеств. выбор]**

- 1 Выберите снимок. (повторите)

- Настройка отменяется при повторном выборе снимка.
- Изображения отображаются отдельно по отсеку карты. Можно включить отображаемую карту, нажимая [Fn3].
- Выбирать изображения можно только на одной карте за раз.



- 2 Выберите [Выполн.].

- Чтобы отключить соединение, выберите [Вых.].

- Данные о настройках меню воспроизведения [Уст. печ.] не отправляются.

**Не действует в данных случаях:**

- Отправка изображений, записанных не фотокамерой, а другим устройством, и изображений, которые были изменены или отредактированы на ПК, может оказаться невозможной.

Изменение настроек для отправки изображений

Если нажать [DISP.] после выполнения подключения, можно изменить настройки для отправки, например размер передаваемого изображения.

[Размер]	Изменение размера изображения для отправки. [Первоначальный]/[Авто]/[Измен.] ([M], [S] или [VGA]) • Параметр [Авто] доступен только для [Веб-услуга]. С его помощью изменяется размер изображения в соответствии с состоянием места назначения.
[Формат файла] (Место назначения: только [ПК])	[JPG]/[RAW+JPG]/[RAW]
[Удал. дан. о местопол.] (Место назначения: только [Облач.служба синхрониз.], [Веб-услуга])	Возможность выбрать удаление информации о местонахождении с изображений до их отправки. [ON]/[OFF] • При выполнении данной операции информация о местонахождении удаляется только с изображений, предназначенных для отправки.
[Ограничение облака] (Место назначения: только [Облач.служба синхрониз.])	Можно выбрать, нужно ли отправлять изображения, если в облачной папке заканчивается свободное место. [ON]: Изображения не отправляются. [OFF]: Изображения удаляются из числа самых ранних, затем отправляются новые изображения.

Отправка изображений на смартфон/планшет

Подготовка:

- Заранее установите приложение "Image App". (P267)

1 Выберите меню. (P55)

MENU →  [Настр.] → [Wi-Fi] → [Функция Wi-Fi] → [Новое подключение] → [Отправить изображения во время записи] или [Отпр.изобр., хран. в фотоаппарате] → [Смартфон]

2 Выберите [Через сеть] или [Напрямую] и выполните подключение. (P299)

На смартфоне

При подключении с помощью [Через сеть]:

- 1 Включите функцию Wi-Fi.
- 2 Выберите точку беспроводного доступа, к которой нужно подключиться, и выполните установку.
- 3 Запустите "Image App".

При подключении с помощью [Подключение WPS] в [Напрямую]:

- 1 Запустите "Image App".

При подключении с помощью [Подкл. вручную] в [Напрямую]:

- 1 Включите функцию Wi-Fi.
- 2 Выберите SSID, соответствующий тому, который отображается на экране данного устройства.
- 3 Запустите "Image App".

3 Выберите устройство, к которому нужно подключиться.

4 Проверьте настройки отправки и выберите [Уст.].

- Чтобы изменить настройку отправки, нажмите [DISP.]. (P286)

5 Если выбрано [Отправить изображения во время записи]

Сделайте снимки. (P285)

Если выбрано [Отпр.изобр., хран. в фотоаппарате]

Выберите снимок. (P286)

Не действует в данных случаях:

- При установке [Автопередача] в [Bluetooth] на [ON] [Функция Wi-Fi] недоступна.

Беспроводная печать

Снимки можно распечатать на принтерах с поддержкой PictBridge (беспроводная локальная сеть)*.

* Соответствует стандартам DPS over IP.

- За подробной информацией о принтере с поддержкой PictBridge (совместимом с беспроводной локальной сетью) обращайтесь в соответствующую компанию.



1 Выберите меню. (P55)

MENU →  [Настр.] → [Wi-Fi] → [Функция Wi-Fi] → [Новое подключение] → [Отпр.изобр., хран. в фотоаппарате] → [Принтер]

2 Выберите [Через сеть] или [Напрямую] и выполните подключение. (P299)

3 Выберите принтер, к которому нужно подключиться.

4 Выберите снимки, а затем распечатайте.

- Порядок выбора снимков такой же, как и при подключении соединительного кабеля USB. (P317)
- Чтобы завершить соединение, нажмите [/].
(Соединение также можно завершить, нажав [Wi-Fi]. (P266))

Не действует в данных случаях:

- При установке [Автопередача] в [Bluetooth] на [ON] [Функция Wi-Fi] недоступна.

Отправка изображений на аудиовидеоустройство

Снимки и видеозаписи можно отправлять на аудио-видео устройства в своем доме (домашние аудио-видео устройства).

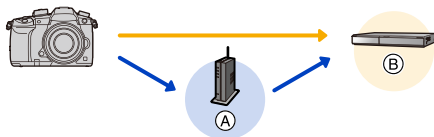

А Точка беспроводного доступа

Б Домашнее аудио-видео устройство

Подготовка:

При отправке снимка на АВ-устройство установите свое устройство на режим ожидания DLNA.

• Подробную информацию см. в инструкции по эксплуатации вашего устройства.

1 Выберите меню. (P55)

MENU → **⌘** [Настр.] → [Wi-Fi] → [Функция Wi-Fi] → [Новое подключение] → [Отправить изображения во время записи] или [Отпр.изобр., хран. в фотоаппарате] → [АВ устр.]

2 Выберите [Через сеть] или [Напрямую] и выполните подключение. (P299)

3 Выберите устройство, к которому нужно подключиться.

4 Проверьте настройки отправки и выберите [Уст.].

• Чтобы изменить настройку отправки, нажмите [DISP.]. (P286)

5 Если выбрано [Отправить изображения во время записи]

Сделайте снимки. (P285)

Если выбрано [Отпр.изобр., хран. в фотоаппарате]

Выберите снимок. (P286)

• Отправка изображений может не выполняться в зависимости от рабочего состояния аудио-видео устройства. Кроме того, отправка может занять некоторое время.

⊘ Не действует в данных случаях:

• При установке [Автопередача] в [Bluetooth] на [ON] [Функция Wi-Fi] недоступна.

Отправка изображений на ПК

Подготовка:

- Включите компьютер.
- Подготовьте папки для получения изображений на ПК. (P290)
- Если стандартная рабочая группа ПК была изменена, измените настройку данного устройства в [Подключение ПК]. (P305)

Создание папки для получения изображений

- Создайте учетную запись ПК (до 254 символов) и пароль (до 32 символов), состоящие из буквенно-цифровых символов. Создать папку для получения изображений, возможно, не получится, если имя учетной записи содержит символы, не являющиеся буквенно-цифровыми.

■ При использовании “PHOTOfunSTUDIO”

- 1 Установите “PHOTOfunSTUDIO” на ПК. (P311)
- 2 Создайте папку для получения изображений с помощью “PHOTOfunSTUDIO”.

- Чтобы автоматически создать папку, выберите [Авто-создание]. Для указания папки, создания новой папки или установки пароля для папки выберите [Создать вручную].
- Подробную информацию см. в инструкции по эксплуатации программы “PHOTOfunSTUDIO” (в формате PDF).

■ В случае неиспользования “PHOTOfunSTUDIO”

(Для Windows)

Поддерживаемые ОС: Windows 7/Windows 8/Windows 8.1/Windows 10

Пример: Windows 7

- 1 Выберите папку, которую вы собираетесь использовать для получения изображений, а затем щелкните правой кнопкой мыши.
- 2 Выберите [Свойства], а затем разрешите общий доступ к папке.
 - Дополнительную информацию можно найти в инструкции по эксплуатации ПК или в разделе “Справка” операционной системы.

(Для Mac)

Поддерживаемые ОС: OS X v10.5 до v10.12

Пример: OS X v10.8

- 1 Выберите папку, которую вы собираетесь использовать для получения изображений, а затем нажмите на пункты в следующем порядке. [файл] → [Свойства]
- 2 Разрешите общий доступ к папке.
 - Дополнительную информацию можно найти в инструкции по эксплуатации ПК или в разделе “Справка” операционной системы.

Отправка изображений на ПК

1 Выберите меню. (P55)

MENU → ⌘ [Настр.] → [Wi-Fi] → [Функция Wi-Fi] → [Новое подключение] → [Отправить изображения во время записи] или [Отпр.изобр., хран. в фотоаппарате] → [ПК]

2 Выберите [Через сеть] или [Напрямую] и выполните подключение. (P299)

3 Выберите ПК, к которому нужно подключиться.

- Если нужный для подключения ПК не отображается, выберите [Ввод вручную] и введите имя компьютера для ПК (имени NetBIOS в случае компьютеров Mac).

4 Выберите нужную папку для отправки.

5 Проверьте настройки отправки и выберите [Уст.].

- Чтобы изменить настройку отправки, нажмите [DISP.]. (P286)

6 Если выбрано [Отправить изображения во время записи]

Сделайте снимки. (P285)

Если выбрано [Отпр.изобр., хран. в фотоаппарате]

Выберите снимок. (P286)

- Папки, сортированные по дате отправки, создаются в указанной папке, и снимки сохраняются в этих папках.
- Если появляется экран для введения учетной записи пользователя и пароля, введите данные, установленные вами на своем ПК.
- Если в имени компьютера (имени NetBIOS в случае компьютеров Mac) имеется пробел (пустой символ) и т. п., правильное распознавание имени может оказаться невозможным.
В этом случае рекомендуем изменить имя на другое, состоящее только из 15 или менее буквенно-цифровых символов.
- При включенном брандмауэре ОС, защитном программном обеспечении и т. д. подключение к ПК может быть невозможным.

 **Не действует в данных случаях:**

- При установке [Автопередача] в [Bluetooth] на [ON] [Функция Wi-Fi] недоступна.

Использование веб-служб

Снимки и видеоролики можно отправлять на сайты социальных сетей и т. п. с помощью "LUMIX CLUB".

Установив автоматическую передачу снимков и видеозаписей на облачную службу синхронизации, можно получать передаваемые снимки и видеозаписи на ПК или смартфоне.

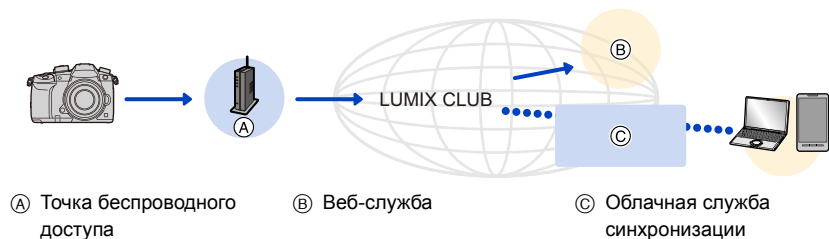

При отправке изображений на веб-службу

Подготовка:

- Зарегистрируйтесь в "LUMIX CLUB". (P296)
- Для отправки изображений на веб-службу зарегистрируйте веб-службу. (P293)

- Изображения, переданные на веб-службу, нельзя отобразить или удалить данной фотокамерой.
- Если отправку изображений выполнить не удастся, вы получите электронное сообщение с описанием ошибки на адрес электронной почты, зарегистрированный с помощью "LUMIX CLUB".
- **Изображения могут содержать личную информацию, которая может быть использована для идентификации пользователя, например название, время, дату, а также место съемки изображения. Проверьте эту информацию, прежде чем передавать изображения на веб-службу.**

- Panasonic не несет ответственности за ущерб, вызванный утечкой, утратой и т. п. изображений, переданных на веб-службу.
- При передаче изображений на веб-службу не удаляйте изображения из камеры даже после завершения отправки, пока не убедитесь в их правильной загрузке на веб-службу. Panasonic не несет ответственности за ущерб, вызванный удалением изображений, сохраненных в данном устройстве.

Регистрация веб-служб

- Ознакомьтесь со списком совместимых веб-служб в разделе "Часто задаваемые вопросы / Справка" следующего сайта.

http://lumixclub.panasonic.net/rus/c/lumix_faqsl/

Подготовка:

Вам необходимо создать учетную запись на веб-службе, которую вы хотите использовать, и иметь информацию для входа в систему.

- 1 Подключитесь к сайту "LUMIX CLUB" с помощью смартфона или компьютера.
<http://lumixclub.panasonic.net/rus/c/>
- 2 Введите свой идентификатор входа "LUMIX CLUB" и пароль и подключитесь к сервису.
- 3 Если вы еще не зарегистрировали свой электронный адрес в "LUMIX CLUB", зарегистрируйте его.
- 4 Выберите и зарегистрируйте сервис облачного хранилища, который вы хотите использовать, в "Параметрах соединения с веб-службой".
 - Для регистрации службы следуйте указаниям на экране.

Отправка изображений

- 1 Выберите меню. (P55)

MENU →  [Настр.] → [Wi-Fi] → [Функция Wi-Fi] → [Новое подключение] → [Отправить изображения во время записи] или [Отпр.изобр., хран. в фотоаппарате] → [Веб-услуга]

- 2 Выберите [Через сеть] и выполните подключение. (P299)
- 3 Выберите веб-службу.
- 4 Проверьте настройки отправки и выберите [Уст.].
 - Чтобы изменить настройку отправки, нажмите [DISP.]. (P286)

- 5 Если выбрано [Отправить изображения во время записи]

Сделайте снимки. (P285)

Если выбрано [Отпр.изобр., хран. в фотоаппарате]

Выберите снимок. (P286)

■ Отправка изображений с фотокамеры на веб-службу с помощью простых операций





1 Выведите на экран изображение.

2 Нажмите ▼.

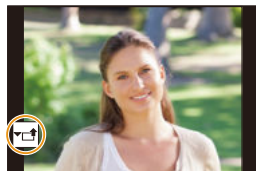
(Если выбраны снимки из группы, нажмите ▲ и выберите [Загрузить (Wi-Fi)] или [Закачать все (Wi-Fi)].)

- Та же операция выполняется касанием [].



(Если выбраны снимки из группы, выберите [Загрузить (Wi-Fi)] или [Закачать все (Wi-Fi)] после касания [], [], [] или [], а затем коснитесь [].)

- Если отображается экран с указанием выбрать способ подключения: (P300).
- Если отображается экран с указанием получить новый идентификатор входа: (P296).

3 Выберите [Да] на экране подтверждения.

4 Выберите веб-службу.

5 Проверьте настройки отправки и выберите [Уст.].

- Чтобы изменить настройку отправки, нажмите [DISP.]. (P286)
- Выполнять шаги 4, 5 не нужно, если вы продолжите отправлять другие изображения.
- Чтобы завершить соединение, нажмите [MENU/SET] или используйте другие элементы управления для выхода из экрана воспроизведения. Соединение также можно завершить, нажав [Wi-Fi]. (P266)

Как изменить настройки для отправки изображений или веб-службу

Завершите соединение Wi-Fi и еще раз выполните шаги с 1 и далее.

- Настройки отправки также можно изменить, нажав [Wi-Fi] во время использования соединения Wi-Fi. (P266)

- Если сгруппированные снимки отображаются непрерывно, отправляются все снимки в группе. Если сгруппированные снимки отображаются по одному, отправляется снимок, отображаемый в текущий момент.

Не действует в данных случаях:

- При установке [Автопередача] в [Bluetooth] на [ON] [Функция Wi-Fi] недоступна.

При отправке изображений на [Облач.служба синхрониз.]

■ Использование [Облач.служба синхрониз.] (По состоянию на февраль 2017 г.)

Чтобы отправить снимок в облачную папку, необходимо зарегистрироваться в “LUMIX CLUB” (P296) и выполнить настройку Cloud Sync.

На ПК используйте “PHOTOfunSTUDIO” (P311) для выполнения настроек облачной синхронизации. На смартфоне используйте “Image App” для выполнения этих настроек.

- Отправленные изображения временно сохраняются в облачной папке, чтобы их можно было синхронизировать с используемым устройством, таким как ПК или смартфон.
- Переданные изображения сохраняются в облачной папке в течение 30 дней (до 1000 снимков). Переданные изображения удаляются через 30 дней после передачи. Кроме того, когда количество сохраненных изображений превысит 1000, некоторые изображения могут быть удалены в зависимости от настройки [Ограничение облака] (P286) даже в течение 30 дней после передачи.
- После выполнения загрузки изображений из облачной папки на все указанные устройства изображения можно удалить из облачной папки даже в течение 30 дней после передачи.

1 Выберите меню. (P55)

MENU →  [Настр.] → [Wi-Fi] → [Функция Wi-Fi] → [Новое подключение] → [Отправить изображения во время записи] или [Отпр.изобр., хран. в фотоаппарате] → [Облач.служба синхрониз.]

2 Выберите [Через сеть] и выполните подключение. (P299)

3 Проверьте настройки отправки и выберите [Уст.].

- Чтобы изменить настройку отправки, нажмите [DISP.]. (P286)

4 Если выбрано [Отправить изображения во время записи]

Сделайте снимки. (P285)

Если выбрано [Отпр.изобр., хран. в фотоаппарате]

Выберите снимок. (P286)



Не действует в данных случаях:

- При установке [Автопередача] в [Bluetooth] на [ON] [Функция Wi-Fi] недоступна.

Информация о [LUMIX CLUB]

Получение идентификатора входа "LUMIX CLUB" (бесплатно).

- Для фотокамеры можно использовать идентификатор входа, полученный на ПК. (P297)
- Идентификаторы входа, полученные отдельно на фотокамере и смартфоне, можно объединить в общий идентификатор входа. (P297)

Подробную информацию см. на сайте "LUMIX CLUB".

<http://lumixclub.panasonic.net/rus/c/>



Примечания:

- Сервис может быть приостановлен из-за очередного технического обслуживания или непредвиденных проблем, и в содержимое сервиса могут вноситься изменения или добавления без предварительного уведомления пользователей.
- Сервис может быть прекращен полностью или частично с разумно необходимым периодом предварительного уведомления.

Получение нового идентификатора входа ([Новая уч.зап.])

1 Выберите меню. (P55)

MENU →  [Настр.] → [Wi-Fi] → [Настройка Wi-Fi] → [LUMIX CLUB] → [Зад./доб. уч. запись] → [Новая уч.зап.]

- Подключитесь к сети.
Перейдите на следующую страницу, выбрав [След.].
- ### 2 Выберите способ подключения к точке беспроводного доступа и выполните установку. (P300)
- Кроме первого подключения, фотокамера подключится к использованной ранее точке беспроводного доступа. Чтобы изменить место назначения соединения, нажмите [DISP.].
 - Перейдите на следующую страницу, выбрав [След.].
- ### 3 Ознакомьтесь с условиями использования "LUMIX CLUB" и выберите [Согласен].
- Переключение между страницами: ▲/▼
 - Увеличение отображения:  (сброс увеличенного отображения: )
 - Перемещение положения увеличенного отображения: ▲/▼/◀/▶
 - Отмена без регистрации информации: /☑
- ### 4 Введите пароль.
- Для пароля введите любую комбинацию из 8 до 16 символов и цифр.
 - Информацию о том, как вводить символы, см. на P64.
- ### 5 Проверьте идентификатор входа и выберите [OK].
- **Обязательно запишите идентификатор входа и пароль.**
 - Идентификатор входа (12-значный номер) отображается автоматически.
При входе в систему "LUMIX CLUB" с помощью компьютера нужно вводить только цифры.

Проверка или изменение идентификатора входа либо пароля ([Задать логин ID])

Подготовка:

При использовании полученного идентификатора входа проверьте идентификатор и пароль.

Чтобы изменить пароль "LUMIX CLUB" на камере, зайдите на веб-сайт "LUMIX CLUB" со своего смартфона или ПК и заранее измените пароль "LUMIX CLUB".

1 Выберите меню. (P55)

MENU →  [Настр.] → [Wi-Fi] → [Настройка Wi-Fi] → [LUMIX CLUB] → [Зад./доб. уч. запись] → [Задать логин ID]

- Отображаются идентификатор входа и пароль.
 - Пароль отображается в виде "★".
- 2 Выберите элемент, который нужно изменить.
 - 3 Введите идентификатор входа или пароль.
 - Информацию о том, как вводить символы, см. на P64.
 - Введите на фотокамере новый пароль, созданный на смартфоне или ПК.
 - 4 Выберите [Вых.].

Установка одинакового идентификатора входа для камеры и смартфона

Установка одинакового идентификатора входа на данном устройстве и смартфоне удобна для отправки снятых данным устройством изображений на другие устройства или веб-службы.

■ Если данным устройством или смартфоном уже получен идентификатор входа:

- 1 Установите соединение между данным устройством и смартфоном. (P267)
- 2 Из меню "Image App" установите общий идентификатор входа.

- После подключения фотокамеры к смартфону может отобразиться экран для установки общего идентификатора входа.

■ Если данным устройством и смартфоном получены разные идентификаторы входа:

Измените идентификатор входа и пароль одного из устройств.

- Как изменить идентификатор входа и пароль фотокамеры: (P297)

Проверка условий использования “LUMIX CLUB”

Проверяйте данные в случае обновления условий использования.

Выберите меню. (P55)

MENU →  [Настр.] → [Wi-Fi] → [Настройка Wi-Fi] → [LUMIX CLUB] → [Условия использ.]

Удаление идентификатора входа и учетной записи из “LUMIX CLUB”

Удалите идентификатор входа из камеры в случае ее передачи другому лицу или утилизации. Также можно удалить учетную запись “LUMIX CLUB”.

• Выполнение изменений и других действий с идентификаторами входа возможно только с идентификатором входа, полученным камерой.

1 Выберите меню. (P55)

MENU →  [Настр.] → [Wi-Fi] → [Настройка Wi-Fi] → [LUMIX CLUB] → [Удал. уч.зап.]

• Отображается сообщение. Выберите [След.].

2 Выберите [Да] на экране подтверждения удаления идентификатора входа.

• Отображается сообщение. Выберите [След.].

3 Выберите [Да] на экране подтверждения для удаления учетной записи “LUMIX CLUB”.

• Отображается сообщение. Выберите [След.].

• Если вы хотите продолжить использование службы, при выборе [Нет] произойдет удаление только идентификатора входа.

4 Выберите [OK].

Информация о подключениях Wi-Fi

При использовании [Новое подключение] выберите способ подключения для установки соединения. (См. ниже.)

В то же время, при использовании [Выбрать получателя из истории] или [Выбрать получателя из избранного] фотокамера подключается к выбранному устройству с использованными ранее настройками. (P303)

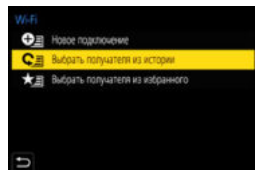

При отображении экрана, подобного приведенному ниже, выберите способ подключения.



[Через сеть]	Подключение через точку беспроводного доступа.	P300
[Напрямую]	Подключение вашего устройства напрямую к данной камере.	P302

Подключение через точку беспроводного доступа (через сеть)

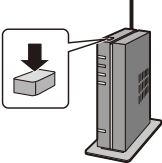
<p>[WPS (Кнопка)]</p>	<p>Чтобы установить соединение, нажмите кнопку WPS на точке беспроводного доступа.</p> <p>Нажимайте на кнопку WPS точки беспроводного доступа до тех пор, пока не произойдет переключение на режим WPS.</p> <p>например:</p> 
<p>[WPS (PIN-код)]</p>	<p>Чтобы установить соединение, введите PIN-код на точке беспроводного доступа.</p> <ol style="list-style-type: none"> 1 На экране фотокамеры выберите точку беспроводного доступа для подключения. 2 Введите PIN-код, отображаемый на экране камеры, в точку беспроводного доступа. 3 Нажмите [MENU/SET] на фотокамере.
<p>[Из списка]</p>	<p>Выбирайте этот вариант, если не уверены в совместимости с WPS или если нужно выполнить поиск точки беспроводного доступа и подключение к ней. (P301)</p>

- При выборе [Через сеть], кроме первого подключения, фотокамера подключится к использованной ранее точке беспроводного доступа. Чтобы изменить место назначения соединения, нажмите [DISP].
- WPS означает функцию, которая позволяет легко выполнять настройки, связанные с подключением и безопасностью устройств беспроводной локальной сети. Подробную информацию о совместимости и работе этой функции см. в инструкции по эксплуатации точки беспроводного доступа.

Если вы не уверены в совместимости с WPS (подключение с помощью [Из списка])

- Подтвердите ключ шифрования выбранной точки беспроводного доступа, если сетевая аутентификация зашифрована.

1 Выберите точку беспроводного доступа для подключения.

- В случае нажатия [DISP.] производится повторный поиск точки беспроводного доступа.
- Если точка беспроводного доступа не найдена, см. раздел “Подключение с помощью [Ввод вручную]” на [P301](#).

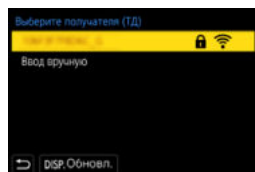

2 (Если сетевая аутентификация зашифрована) Введите ключ шифрования.

- Информацию о том, как вводить символы, см. на [P64](#).
- За исключением первого подключения, соединение будет установлено автоматически с использованием предыдущего ключа шифрования.

■ Подключение с помощью [Ввод вручную]

- В случае подключения с помощью [Ввод вручную] проверьте SSID, тип аутентификации, тип шифрования, ключ шифрования используемой точки беспроводного доступа.

- 1 На экране, отображаемом при выполнении шага 1 для “Если вы не уверены в совместимости с WPS (подключение с помощью [Из списка])”, выберите [Ввод вручную].
- 2 Введите SSID точки беспроводного доступа, к которой устанавливается подключение, а затем выберите [Уст.].
 - Информацию о том, как вводить символы, см. на [P64](#).
- 3 Выберите тип сетевой аутентификации.

[WPA2-PSK]	Поддерживаемые методы шифрования: [TKIP], [AES]
[WPA2/WPA-PSK]	
[Без шифрования]	—

- 4 (В случае выбора параметра, отличного от [Без шифрования]) Введите ключ шифрования.

- При сохранении точки беспроводного доступа обратитесь к руководству о точках беспроводного доступа и проверьте настройки.
- Если не удастся установить какое-либо подключение, возможно, радиоволны точки беспроводного доступа слишком слабые. Подробную информацию см. в разделе “Отображение сообщений” ([P328](#)) и “Устранение неисправностей” ([P330](#)).
- В зависимости от среды, скорость передачи данных между фотокамерой и точкой беспроводного доступа может снизиться. Кроме того, точка беспроводного доступа может оказаться недоступной для использования.

Прямое подключение фотокамеры к другому устройству (прямое подключение)

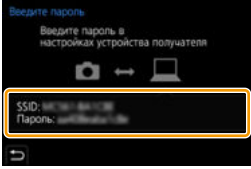
<p>[Подключение WPS]</p>	<p>[WPS (Кнопка)]</p> <ol style="list-style-type: none"> 1 На фотокамере выберите [WPS (Кнопка)]. 2 Установите на устройстве режим WPS. <ul style="list-style-type: none"> • Подключение может устанавливаться дольше при нажатии кнопки [DISP.] на данной камере. <hr/> <p>[WPS (PIN-код)]</p> <ol style="list-style-type: none"> 1 На фотокамере выберите [WPS (PIN-код)]. 2 Введите PIN-код устройства на фотокамере.
<p>[Подкл. вручную]</p>	<p>Введите SSID и пароль в устройство. SSID и пароль отображаются на экране ожидания соединения данной фотокамеры.</p> <ul style="list-style-type: none"> • Если в качестве принимающего устройства установить [Смартфон], пароль не отображается. Выберите SSID для установки соединения. (P270) 

• См. также инструкцию по эксплуатации подключаемого устройства.

Быстрое подключение с использованием предыдущих настроек ([Выбрать получателя из истории]/[Выбрать получателя из избранного])

Если используется функция Wi-Fi, данные о настройках сохраняются в журнале. Настройки можно зарегистрировать в качестве избранных. Используя историю или список избранного, можно легко выполнить подключение с теми же настройками, что использовались ранее.

- Если настройки подключаемого устройства изменились, подключение к устройству может оказаться невозможным.

1 Выберите меню. (P55)

MENU → ⚙ [Настр.] → [Wi-Fi] → [Функция Wi-Fi]	
[Выбрать получателя из истории]	Подключение с использованием предыдущих настроек.
[Выбрать получателя из избранного]	Подключение с использованием настроек, зарегистрированных в качестве избранных.

2 Выберите элемент.

- Данные о подключении можно отобразить, нажав [DISP].

Регистрация настроек из журнала в качестве избранных

1 Выберите меню. (P55)

MENU → ⚙ [Настр.] → [Wi-Fi] → [Функция Wi-Fi] → [Выбрать получателя из истории]

2 Выберите из истории запись, которую нужно зарегистрировать в избранном, а затем нажмите ►.

3 Введите регистрационное имя.

- Информацию о том, как вводить символы, см. на P64.
- Можно ввести не более 30 символов. Двухбайтовый символ считается двумя символами.

Редактирование элементов, зарегистрированных в избранных настройках

- 1 Выберите меню. (P55)

MENU → ⚙ [Настр.] → [Wi-Fi] → [Функция Wi-Fi] →
[Выбрать получателя из избранного]

- 2 Выберите запись из избранного, которую нужно отредактировать, а затем нажмите ►.

[Удалить из избранного]	—
[Изм.порядок эл. в избранном]	Чтобы изменить порядок отображения, укажите место назначения нужного параметра.
[Изменить зарегистрированное имя]	Чтобы изменить зарегистрированное название, введите текст.

- Поскольку количество сохраняемых данных ограничено, зарегистрируйте в качестве избранных часто используемые настройки подключения.
- Выполнением [Сброс парам. сети] очищается журнал и содержимое, сохраненное в [Выбрать получателя из избранного].
- Если устройство, к которому нужно подключиться (смартфон и т. п.), подключено к точке беспроводного доступа, отличной от фотокамеры, это устройство нельзя подключить к фотокамере с помощью [Напрямую]. Измените настройки Wi-Fi подключаемого устройства, так чтобы используемая точка доступа была установлена на фотокамеру. Также можно выбрать [Новое подключение] и повторно подключить устройства. (P267)
- Установить соединение может оказаться нелегко, если к нужной сети подключено много ПК.
Если попытка подключения не удастся, подключитесь повторно с помощью [Новое подключение].

Меню [Настройка Wi-Fi]

Выполните настройки, необходимые для функции Wi-Fi.
Настройки нельзя изменить во время соединения Wi-Fi.

Выберите меню. (P55)

MENU → ⚙ [Настр.] → [Wi-Fi] → [Настройка Wi-Fi]

[Приоритет удален. устройства]

Выбор фотокамеры или смартфона в качестве приоритетного устройства управления для использования во время дистанционной записи. (P276)

[Пароль Wi-Fi]

Установив ввод пароля для прямого подключения к смартфону, можно повысить степень безопасности.

[ON]	Фотокамера и смартфон подключаются с использованием SSID и пароля. (P271)
[OFF]	Фотокамера и смартфон подключаются с использованием SSID. (P270)

- В случае выбора [ON] соединение также можно установить с помощью сканирования QR-кода. (P271)

[LUMIX CLUB]

Получение или изменение идентификатора входа "LUMIX CLUB". (P296)

[Подключение ПК]

Можно задать рабочую группу.

Для отправки снимков на компьютер требуется подключение к той же рабочей группе, что и целевой компьютер.

(Установкой по умолчанию является "WORKGROUP".)

- 1 Нажмите [MENU/SET].
 - 2 Введите рабочую группу для подключаемого компьютера.
 - Информацию о том, как вводить символы, см. на P64.
- При нажатии [DISP.] происходит возврат к настройке по умолчанию.

[Имя устройства]

Можно изменить название (SSID) данной камеры.

- ❶ Нажмите [DISP.].
- ❷ Введите желаемое название устройства.
 - Информацию о том, как вводить символы, см. на [P64](#).
 - Можно ввести не более 32 символов.

[Блокировка функции Wi-Fi]

Чтобы предотвратить неправильную работу и использование функции Wi-Fi посторонними лицами, а также защитить сохраненную личную информацию, защитите функцию Wi-Fi паролем.

[Настроить]	Введите любой 4-значный номер в качестве пароля. • Информацию о том, как вводить символы, см. на P64 .
[Отмен.]	Отмена пароля.

- После установки пароля его потребуется вводить в каждом случае использования функции Wi-Fi.
- Если вы забыли пароль, его можно сбросить с помощью [Сброс парам. сети] в меню [Настр.].

[Сетевой адрес]

Отображение MAC-адреса и IP-адреса данного устройства.

- “MAC-адрес” — это уникальный адрес, используемый для идентификации сетевого оборудования.
- “IP-адрес” означает номер идентификации ПК, подключенного к сети, например к Интернету. Обычно для подключения из дома адреса автоматически назначаются функцией DHCP, например для точки беспроводного доступа. (Пример: 192.168.0.87)

Просмотр видеороликов 4K на телевизоре/ Сохранение видеороликов 4K на ПК или рекордере

Просмотр видеороликов в формате 4K

■ Воспроизведение на экране телевизора

Подготовка:

Установите [Режим HDMI (воспр.)] (P239) на [AUTO] или параметр с разрешением [4K] (при установке размера на [4K]) или [C4K] (при установке размера на [C4K]).



- В случае установки [Системная частота] на [59.94Hz (NTSC)] установите [Режим HDMI (воспр.)] на [AUTO] для воспроизведения видеороликов, записанных с частотой кадров 24р. При использовании других настроек, кроме [AUTO], выведение с частотой 24 кадра в секунду невозможно.
- При подключении к телевизору, не поддерживающему видео 4K, выберите [AUTO].

Подключите фотокамеру к 4K-совместимому телевизору с помощью кабеля HDMI и откройте экран воспроизведения. (P308)

- Несмотря на то что разрешение выводимого изображения будет ниже, видеоролики также можно воспроизводить, подключив фотокамеру к телевизору, не поддерживающему видеозаписи в формате 4K.
- Если для [Системная частота] установлена система вещания, отличная от системы вашего региона, изображения могут воспроизводиться неправильно.
- Также можно вставить карту в телевизор Panasonic, который оснащен гнездами для карт SD и поддерживает видеоролики 4K, и воспроизвести видеоролики 4K, записанные с установкой [Формат записи] на [MP4].
- Прочтите руководство пользователя телевизора.



■ Просмотр на ПК

Для воспроизведения на ПК видеороликов 4K используйте программное обеспечение "PHOTOfunSTUDIO" (P311)

- Для воспроизведения и редактирования видеороликов формата 4K необходимо использовать ПК высокой производительности.
- См. информацию в инструкции по эксплуатации "PHOTOfunSTUDIO" (PDF).



Сохранение видеороликов формата 4K

Видеоролики 4K нельзя дублировать на диски Blu-ray и DVD с помощью рекордеров Panasonic.

■ Сохранение на ПК

Более подробная информация приведена на P310.

Для импортирования на ПК видеороликов 4K можно использовать программное обеспечение "PHOTOfunSTUDIO" (P311).

- См. информацию в инструкции по эксплуатации "PHOTOfunSTUDIO" (PDF).

Воспроизведение фотоснимков на экране телевизора

Подключив фотокамеру к телевизору с помощью кабеля HDMI, можно просматривать снимки на экране телевизора.

Подготовка: выключите фотокамеру и телевизор.

1 Подключите камеру к телевизору.

- Проверьте направление разъемов и вставьте/извлеките штекер, не допуская перекосов. (Если вставить штекер под углом или в неправильном направлении, могут возникнуть проблемы в связи с деформацией разъема.)

Подключайте устройства только к правильным разъемам. В противном случае может возникнуть неисправность.

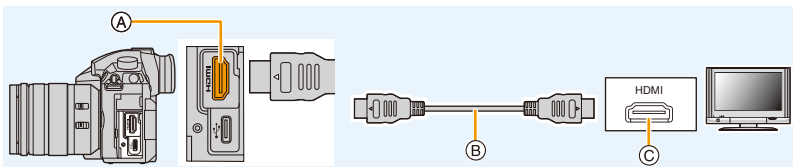

А Гнездо [HDMI] (тип А)

Б Кабель HDMI

С Гнездо HDMI (на телевизоре)

- Используйте “высокоскоростной кабель HDMI” с логотипом HDMI. Кабели, не соответствующие стандартам HDMI, работать не будут. “Высокоскоростной кабель HDMI” (штекер: тип А–тип А, длина: до 1,5 м)
- Проверьте [Режим HDMI (воспр.)]. (P239)
- В случае установки [Системная частота] на [59.94Hz (NTSC)] установите [Режим HDMI (воспр.)] на [AUTO] для воспроизведения видеороликов, записанных с частотой кадров 24р. При использовании других настроек, кроме [AUTO], выведение с частотой 24 кадра в секунду невозможно.
- На экране данного устройства снимки не отображаются.

2 Включите телевизор и выберите вход, соответствующий использованному разъему.

3 Включите камеру и затем нажмите [▶].

- Если для [Системная частота] установлена система вещания, отличная от системы вашего региона, изображения могут воспроизводиться неправильно.
- В зависимости от [Формат], черные полосы могут отображаться сверху и снизу или слева и справа от изображений.
- Измените режим экрана на телевизоре, если изображение отображается с обрезанной верхней или нижней частью.
- Вывод HDMI отменяется, если одновременно подключить соединительный кабель USB (поставляется в комплекте).
- Через динамики камеры звук не выводится.
- Прочтите руководство пользователя телевизора.



**Записанные снимки можно воспроизводить на телевизорах с гнездом для карты памяти SD**

- В зависимости от модели телевизора, изображения могут не отображаться в полноэкранном режиме.
- Формат видеофайлов, которые могут воспроизводиться, зависит от модели телевизора.
- Для карт, поддерживающих воспроизведение, см. инструкции по эксплуатации телевизора.

Использование VIERA Link (HDMI)**Что такое VIERA Link (HDMI) (HDAVI Control™)?**

- Данная функция позволяет использовать пульт дистанционного управления для телевизора Panasonic во время подключения данной камеры к устройству, совместимому с VIERA Link, с помощью кабеля HDMI для простого выполнения автоматически связанных операций. (Не все операции будут осуществимы.)
- VIERA Link является единственной функцией Panasonic, созданная HDMI control function с использованием спецификации стандарта HDMI CEC (Управление бытовой электроникой). Связанные операции с HDMI CEC совместимыми устройствами от других изготовителей не гарантируются. При использовании устройств, изготовленных другими странами и совместимыми с VIERA Link, обратитесь к инструкциям по эксплуатации соответствующих устройств.
- Данная камера поддерживает функцию "VIERA Link Ver.5". "VIERA Link Ver.5" — это стандарт для оборудования Panasonic, совместимого с VIERA Link. Данный стандарт совместим с обычным оборудованием VIERA Link производства Panasonic.

Подготовка:

Установите [VIERA link] на [ON]. (P239)

- 1** Подключите данную камеру к телевизору Panasonic, совместимому с VIERA Link, с помощью кабеля HDMI. (P308)
- 2** Включите камеру и затем нажмите [▶].
- 3** Выполняйте операции с помощью пульта дистанционного управления для телевизора.

Выключение данного устройства:

При выключении телевизора с помощью пульта дистанционного управления данное устройство также выключается.

Автоматическое переключение входа:

- При подключении с помощью кабеля HDMI и последующем включении данного устройства с дальнейшим нажатием [▶] входной канал телевизора автоматически переключается на экран данного устройства. Если питание телевизора находится в режиме ожидания, он включается автоматически (при выборе [Set] для настройки [Power on link] телевизора).
- Управление с помощью кнопки на данной камере будет ограничено.
- Чтобы воспроизвести звук фильма во время слайд-шоу, установите [Звук] на [AUTO] или [Звук] на экране настройки слайд-шоу.
- Используйте "высокоскоростной кабель HDMI" с логотипом HDMI. Кабели, не соответствующие стандартам HDMI, работать не будут. "Высокоскоростной кабель HDMI" (штекер: тип A—тип A, длина: до 1,5 м)

Сохранение фотоснимков и видеок кадров на ПК

Записанные снимки можно импортировать на компьютер, подключив фотокамеру к компьютеру.

• На некоторых ПК можно считывать данные непосредственно с карты памяти, вынутой из фотокамеры. Более подробную информацию см. в инструкции по эксплуатации используемого ПК.

■ Используемые ПК

Камеру можно подключить к любому ПК, который может распознать массовое запоминающее устройство.

- Поддержка Windows: Windows 7/Windows 8/Windows 8.1/Windows 10
- Поддержка Mac: OS X v10.5 до v10.12



Видеокадры в формате AVCHD могут импортироваться неправильно в случае копирования в виде файлов или папки

- При использовании Windows импортируйте видеоролики в формате AVCHD с помощью "PHOTOfunSTUDIO" (P311).
- Если у вас установлена ОС Mac, видеок кадры в формате AVCHD можно импортировать с помощью программы "iMovie".

Обратите внимание, что импортирование может оказаться невозможным в зависимости от качества изображения.

(За подробной информацией о программе iMovie обращайтесь в компанию Apple Inc.)

Скачивание программного обеспечения

Скачайте и установите программное обеспечение для редактирования и воспроизведения изображений с помощью ПК.

- Чтобы скачать программное обеспечение, нужно подключить ПК к Интернету.
- В зависимости от среды передачи данных, для скачивания программного обеспечения может потребоваться некоторое время.

PHOTOfunSTUDIO 10.0 XE

Данное программное обеспечение позволяет управлять изображениями. Например, можно отправлять снимки и видеокadres на ПК и сортировать их по дате записи или имени объекта. Кроме того, можно выполнять такие операции, как запись изображений на DVD, обработка и корректирование изображений, а также редактирование видеозаписей.

Для скачивания и установки программного обеспечения перейдите на указанный ниже сайт.

Скачайте программное обеспечение, пока оно доступно для скачивания.

http://panasonic.jp/support/global/cs/soft/download/d_pfs10xe.html

(Сайт только на английском языке.)

- Истечение срока для скачивания: Март 2022 г.

- Операционная среда

ОС	Windows® 7 (32 бит/64 бит) SP1, Windows® 8.1 (32 бит/64 бит), Windows® 10 (32 бит/64 бит) • Для видеороликов 4K и фотоснимков 6K/4K требуется 64 -битная версия Windows 7/Windows 8.1/Windows 10.
ЦП	Pentium® 4 (2,8 ГГц или выше)
Дисплей	1024×768 пикс. или больше (рекомендуется 1920×1080 пикс. или больше)
RAM	1 ГБ или больше (32 разряда), 2 ГБ или больше (64 разряда)
Свободное пространство на жестком диске	450 МБ или больше для установки программного обеспечения

- Дополнительную информацию об операционной среде, необходимой для использования функций воспроизведения и редактирования, доступных для видеороликов 4K в формате 4:2:2/10 бит, и функции кадрирования, доступной для фотоснимков 6K/4K, см. в инструкции по эксплуатации "PHOTOfunSTUDIO" (файл PDF).
- Программа "PHOTOfunSTUDIO" несовместима с Mac.

SILKYPIX Developer Studio SE

Данное программное обеспечение предназначено для редактирования изображений в формате RAW.

Отредактированные изображения могут быть сохранены в формате (JPEG, TIFF и т. д.) с возможностью отображения на персональном компьютере.

Для скачивания и установки программного обеспечения перейдите на указанный ниже сайт.

<http://www.isl.co.jp/SILKYPIX/russian/p/>

- Операционная среда

ОС	Windows	Windows® 7, Windows® 8, Windows® 8.1, Windows® 10
	Mac	Mac OS X v10.6 до v10.12

- Более подробную информацию об использовании "SILKYPIX Developer Studio" можно найти в разделе справки "Help" либо на веб-сайте поддержки Ichikawa Soft Laboratory.

LoiLoScope — 30-дневная полнофункциональная пробная версия (Windows 7/Windows 8/Windows 8.1/Windows 10)

С помощью этого программного обеспечения можно легко редактировать видеоролики.

Для скачивания и установки программного обеспечения перейдите на указанный ниже сайт.

<http://loilo.tv/product/20>

- Будет установлена только пробная версия.
- Дополнительную информацию об использовании LoiLoScope см. в руководстве по LoiLoScope, которое можно скачать на сайте.
- Программа "LoiLoScope" несовместима с Mac.

Передача изображений на ПК

Подготовка:

Установите “PHOTOfunSTUDIO” на ПК. (P311)

1 Подключите камеру к компьютеру с помощью соединительного кабеля USB (поставляется в комплекте).

- Перед подключением включите питание данного устройства и своего ПК.
- Держитесь за штекер кабеля и не допускайте перекосов, вставляя или извлекая его. (Если вставить штекер под углом, могут возникнуть проблемы в связи с деформацией разъема.)

Подключайте устройства только к правильным разъемам. В противном случае может возникнуть неисправность.

- Пользуйтесь только соединительным кабелем USB, который поставляется в комплекте. (Соединительный кабель USB, поставленный с DMC-GH3 или DMC-GH4, использоваться не может).

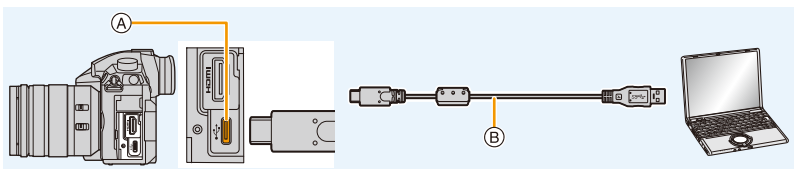

(A) Гнездо USB (тип C)

(B) Соединительный кабель USB (поставляется в комплекте)

2 Чтобы выбрать [PC] нажмите ▲/▼, а затем нажмите [MENU/SET].

- Если [Режим USB] (P239) установлено в положение [PC] в [Настр.] меню заранее, камера автоматически будет подключена к ПК, без отображения экрана выбора [Режим USB].

3 Скопируйте изображения на компьютер с помощью программы “PHOTOfunSTUDIO”.

- Не удаляйте и не перемещайте скопированные файлы или папки в проводнике Windows. При просмотре в “PHOTOfunSTUDIO” воспроизведение или редактирование невозможно.
- Используйте аккумуляторы с достаточным уровнем заряда или сетевой адаптер (поставляется отдельно). Если заряд батареек снизится в процессе обмена данными между фотокамерой и компьютером, загорится индикатор состояния и раздастся предупреждающий звуковой сигнал. Отключите соединительный кабель USB безопасным способом. В противном случае данные могут быть повреждены.
- Прежде чем вставлять или извлекать карту, выключите камеру и отключите соединительный кабель USB. В противном случае, данные могут быть повреждены.

■ Копирование на ПК без использования “PHOTOfunSTUDIO” (Для Mac)

Даже в случае использования Mac или в любой ситуации, когда нельзя установить “PHOTOfunSTUDIO”, файлы и папки все же можно копировать, перетаскивая их на компьютер после подключения к нему фотокамеры.

• Содержимое (структура папок) карты памяти данной камеры следующая.

Для Windows: Накопитель ([LUMIX]) отображается в [Компьютер]

Для ПК и ОС

Mac: Диск ([LUMIX]) отображается на рабочем столе

• Карта

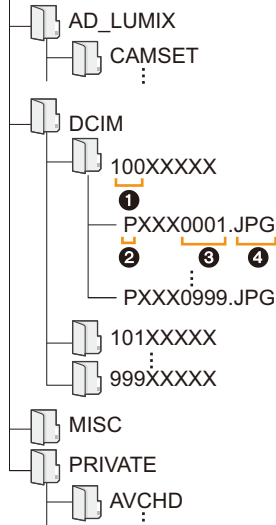

CAMSET:	Информация о настройке фотокамеры
DCIM:	Изображения
①	Номер папки
②	Цветовое пространство
③	Номер файла
④	JPG: Фотоснимки
	MP4: [MP4] Видео
	MOV: [MOV] Видеокадры
	RW2: Снимки в файлах формата RAW
MISC:	Печать DPOF
AVCHD:	[AVCHD] Видео

Сохранение фотоснимков и видеок кадров на рекордере

Если вставить карту с содержимым, записанным на данной камере, в рекордер Panasonic, можно скопировать содержимое на диск Blu-ray или DVD и т. п.

Методы экспорта фотоснимков и видеок кадров на другие устройства различаются в зависимости от формата файлов. (JPEG, RAW, AVCHD, MP4 или MOV).

- Файлы серийной съемки 6K/4K (формата MP4) не поддерживаются рекордерами Panasonic.

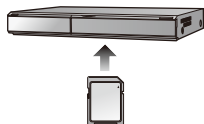

Дублирование можно выполнять, когда фотокамера подключена к рекордеру Panasonic с гнездом USB с помощью соединительного кабеля USB.

- Используйте гнездо для карты 1.



- Подробная информация относительно копирования и воспроизведения приведена в руководстве по эксплуатации рекордера.

Печать снимков

Если фотокамеру подключить к принтеру с поддержкой PictBridge, можно выбрать снимки для распечатки и дать указание о начале печати с монитора фотокамеры.

- Снимки группы отображаются не в виде снимков группы, а как отдельные снимки.
- На некоторых принтерах можно выполнять печать непосредственно с карты памяти, вынутой из фотокамеры. Более подробную информацию см. в инструкции по эксплуатации используемого принтера.

Подготовка:

Включите фотокамеру и принтер.

Выполните на принтере настройки качества печати и другие перед печатью снимков.

1 Нажмите [▶] на фотокамере.

2 Поверните задний диск влево, чтобы открыть экран многооконого воспроизведения, и нажмите [Fn3], чтобы выбрать карту для показа изображений, которые нужно распечатать.

- Печатать изображения можно только с одной карты за раз. Когда принтер подключен, отображаемую карту изменить нельзя.
- Карту для отображения также можно выбрать с помощью функциональной кнопки [Изменение разъема] (P63).

3 Подключите фотокамеру к принтеру с помощью соединительного кабеля USB (поставляется в комплекте).

- Держитесь за штекер кабеля и не допускайте перекосов, вставляя или извлекая его. (Если вставить штекер под углом, могут возникнуть проблемы в связи с деформацией разъема.)
Подключайте устройства только к правильным разъемам. В противном случае может возникнуть неисправность.
- Пользуйтесь только соединительным кабелем USB, который поставляется в комплекте. (Соединительный кабель USB, поставленный с DMC-GH3 или DMC-GH4, использоваться не может).

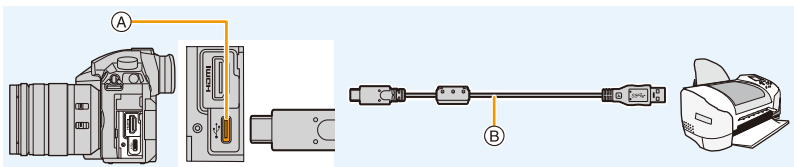

(A) Гнездо USB (тип C)

(B) Соединительный кабель USB (поставляется в комплекте)

4 Для выбора [PictBridge(PTP)] нажмите ▲/▼, а затем нажмите [MENU/SET].



- После печати отсоедините кабель USB.
- Используйте аккумуляторы с достаточным уровнем заряда или сетевой адаптер (поставляется отдельно). Если заряд аккумулятора снизится, когда камера подключена к принтеру, загорится индикатор состояния и раздастся предупреждающий звуковой сигнал. Если это произойдет во время печати, немедленно остановите печать. Если печать не выполняется, отсоедините соединительный кабель USB.
- Не отсоединяйте соединительный кабель USB во время отображения [🚫] (значка, запрещающего отсоединять кабель).
(Может не отображаться в зависимости от используемого принтера.)
- Прежде чем вставлять или извлекать карту, выключите камеру и отключите соединительный кабель USB.

Не действует в данных случаях:

- Видеоролики, файлы серийной снимки 6К/4К и изображения, записанные с помощью функции пост-фокуса, распечатать нельзя.

Выбор и печать одного снимка

- 1 Нажмите ◀/▶ для выбора снимка, а затем нажмите [MENU/SET].
- 2 Для выбора [Запуск печ.] нажмите ▲, а затем нажмите [MENU/SET].

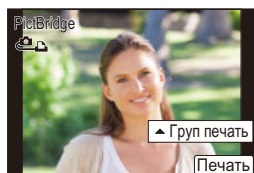

Выбор и печать нескольких снимков

- 1 Нажмите ▲.
- 2 Для выбора необходимого параметра нажмите ▲/▼, а затем нажмите [MENU/SET].

[Множеств. выбор]	Несколько снимков печатаются одновременно. • Нажмите ▲/▼/◀/▶, чтобы выбрать снимки, а затем нажмите [MENU/SET]. (При повторном нажатии [MENU/SET] установка отменяется.) • После выбора снимков нажмите [DISP].
[Выбрать все]	Печать всех сохраненных снимков.
[Уст. печ.(DPOF)]	Печать только снимков, отмеченных в [Уст. печ.]. (P251)
[Рейтинг]	Печатаются все изображения с уровнями [Рейтинг] от [★1] до [★5]. (P249)

- 3 Для выбора [Запуск печ.] нажмите ▲, а затем нажмите [MENU/SET].

■ Настройки печати

Выберите и задайте параметры на экране, показанном в шаге **2** для процедуры “Выбор и печать одного снимка”, а также в шаге **3** для процедуры “Выбор и печать нескольких снимков”.

[Печ. с датой]	Устанавливается печать даты.
[Кол. распеч.]	Устанавливается количество снимков для печати (до 999 снимков).
[Разм. бумаги]	Устанавливается размер бумаги.
[Распол. стр.]	Устанавливается, добавлять обрамление или нет, и сколько снимков печатать на каждом листе бумаги.

- Для распечатки снимков на бумаге, размер или макет которой не поддерживается фотокамерой, установите [Разм. бумаги] или [Распол. стр.] в  и задайте размер бумаги или макет на принтере.
(Подробная информация приводится в руководстве пользователя принтера.)
- Если принтер не поддерживает печать даты, дата не может быть распечатана на снимке.
- В случае некоторых принтеров параметры печати даты принтера могут иметь приоритет, поэтому следует их проверить.

- Если во время печати индикатор  горит желтым цветом, фотокамера получает от принтера сообщение об ошибке. После завершения печати убедитесь в отсутствии проблем с принтером.
- Если количество отпечатков слишком большое, снимки могут печататься в несколько заходов. В таком случае указываемое оставшееся количество отпечатков может отличаться от заданного количества.
- Могут распечатываться только снимки в формате JPEG. Для снимков в формате RAW будут использоваться созданные с ними одновременно снимки в формате JPEG. Если же эквивалентный снимок в формате JPEG не доступен, печать не произойдет.

Принадлежности, не входящие в комплект поставки

Батарейная ручка (поставляется отдельно)

Благодаря батарейной ручке (DMW-BGGH5: поставляется отдельно) с фотокамерой легче работать и держать ее в вертикальном положении. Установка резервного аккумулятора позволит вести запись в течение более продолжительного времени.

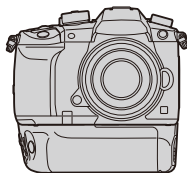

■ Установка приоритета в использовании резервных аккумуляторов

Можно установить, какой аккумулятор использовать, в случае если аккумулятор вставлен и в данное устройство, и в батарейную ручку.

Подготовка:

- Выключите данное устройство, а затем снимите крышку отсека для разъемов.

- 1 Прикрепите батарейную ручку к данному устройству, а затем включите данное устройство.
- 2 Выберите меню. (P55)

MENU → **⌘** [Настр.] → [Приор. исп. аккумуля.]

[BODY]: Первым используется аккумулятор в данном устройстве.
[BG]: Первым используется аккумулятор в батарейной ручке.

- Если используется аккумулятор в батарейной ручке, на экране отображается **[BG]**.
- Можно назначить выбранную функцию кнопке [Fn] батарейной ручки. (P60)
- Если трудно снять крышку отсека для разъемов, подденьте уголок крышки за выемку фотокамеры в направлении центра.
- Более подробная информация приведена в инструкции по эксплуатации батарейной ручки.

Пульт дистанционного управления затвором (поставляется отдельно)

При использовании пульта дистанционного управления затвором (DMW-RSL1: поставляется отдельно) можно избежать дрожания (сотрясения камеры), если используется штатив, и можно удерживать затвор полностью нажатым при выполнении снимков в режиме [B] (от руки) или режиме серийной съемки. Пульт дистанционного управления затвором работает аналогично кнопке затвора на фотокамере.



- Всегда используйте фирменный пульт дистанционного управления затвором Panasonic (DMW-RSL1: поставляется отдельно).
- Ведите запись в творческом режиме видео (P173) при использовании для видеозаписи. Пуск/остановка видеосъемки могут производиться с помощью пульта дистанционного управления затвором.
- Подробную информацию см. в инструкции по эксплуатации пульта дистанционного управления затвором.

Не действует в данных случаях:

- Для следующей операции нельзя использовать пульт дистанционного управления затвором.
 - Отмена [Режим сна], [Режим сна (Wi-Fi)] или [Экон.энер.при съем.LVF]

Сетевой адаптер (поставляется отдельно)/DC переходник (поставляется отдельно)

При использовании сетевого адаптера (поставляется отдельно) и переходника постоянного тока (поставляется отдельно) можно выполнять операции записи и воспроизведения, не беспокоясь об оставшемся заряде аккумулятора. Поставляемый отдельно переходник постоянного тока можно использовать только со специальным сетевым адаптером Panasonic (поставляется отдельно).

- Всегда используйте фирменный сетевой адаптер Panasonic (поставляется отдельно).
- Сетевой адаптер (поставляется отдельно) следует использовать только с сетевым шнуром, поставляемым вместе с сетевым адаптером.
- **Во время установки переходника постоянного тока открывается крышка отсека для переходника постоянного тока, и поэтому конструкция перестает быть пыленепроницаемой и брызгозащищенной.**

Старайтесь не допускать попадания песка, пыли, воды и т. п. или их проникновения внутрь конструкции. После использования убедитесь, что на крышке отсека для переходника нет инородных частиц, и плотно закройте крышку.
- Прочитайте также инструкции по эксплуатации сетевого адаптера (поставляется отдельно) и переходника постоянного тока.

Отображение на мониторе/видеоискателе

- Следующие изображения иллюстрируют примеры, в которых экран отображения установлен на [] (стиль отображения на мониторе) в мониторе.

При записи

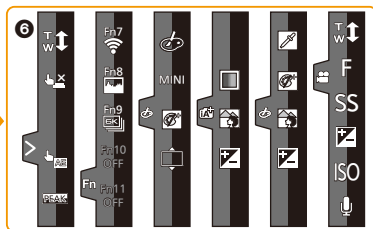
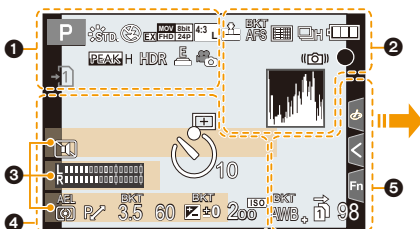

1

	Режим записи (P44)
C 1	Пользовательские настройки (P84)
	Стиль фото (P208)
	Режим вспышки (P156)
	Вспышка (P157, 160)
	Дополнительное телескопическое преобразование (при видеосъемке) (P148)
	Формат записи/качество записи (P163)
	Формат записи/Качество записи (P163)/Переменная частота кадров (P176)
	Размер снимка/Формат (P205)
	Дополнительное телескопическое преобразование (при фотосъемке) (P148)
	Отображение настройки эффектов изображения (фильтров) (P81, 210)
EXPS	Установка эффектов изображения (фильтров) (P210)

	Карта (отображается только во время записи) (P30)
	Нет карты
	Карта полная
8m30s	Истекшее время записи*1 (P162)
	Индикатор одновременной записи (P168)
	Автоматическое переключение между видеоискателем/монитором (P42)
	Усиление контуров (P228)
	Свет/тени (P212)
HDR	HDR (P219)/iHDR (P68)
	Множественная экспозиция (P220)
	Цифровое увеличение (P150)
	Электронный затвор (P217)
100%	Переменная частота кадров (P176)
	V-Log L View Assist (P186) Дисплей LUT HDMI (P191)
	Выполнение снимков во время видеосъемки (приоритет фотоснимков) (P168)

2

	RAW	Качество (P207)
	AFS AFF AFC MF	Режим фокусировки (P88, 101)
	BKT AFS	Брекетинг фокуса (P141)
		Пост-фокус (P128)
		Режим АФ (P91)
		Распознавание лиц (P232)
	AFL	Блокировка АФ (P104)
		Серийная съемка (P113)
		6K/4K Фото (P116)
		Таймер автоспуска (P133)
		Индикатор аккумулятора (P22)
	BG	Батарейная ручка (P319)
	DUAL2 DUAL	Стабилизатор изображения (P143)
		Индикатор предупреждения о дрожании (P144)
		Состояние записи (мигает красным./Фокусировка (горит зеленым.) (P43)
	LOW	Фокусировка (при слабом освещении) (P86)
	STAR	Фокусировка (звездная АФ) (P86)
		Подключено к Wi-Fi
		Подключено к Bluetooth (P270)
	GPS	Запись данных о местонахождении (P282)
		Гистограмма (P229)

3

Имя ⁺²	(P232)
Количество дней, прошедших с даты отъезда ⁺³	(P236)
Возраст ⁺²	(P232)
Месторасположение ⁺³	(P236)
Текущая настройка даты и времени/места назначения поездки ⁺³ :	✈ (P236)
Экспонометр	(P230)

Отображение фокусного расстояния (P151)

Пошаговое приближение (P151)

Запись временной отметки (P171)

4

















	Участок автофокусировки (P86, 95)
	Точечное измерение (P212)
	Отображение центральной метки (P229)
	Таймер автоспуска (P133)
	Отображение уровня микрофона (P170)
	Ограничитель уровня микрофона (выкл.) (P170)
	TC 00:00:00:00 Временной код (P169)
	XLR 96kHz/24bit Настройка XLR (P194)
	Бесшумный режим (P216)
	Внешний микрофон (P192)
	Блокировка АЭ (P104)
	Режим измерения (P54, 212)
	Изменение программы (P71)
	Показатель диафрагмы (P43)
	Брекетинг диафрагмы (P141)
	Скорость затвора (P43)
	Значение компенсации экспозиции (P105)
	Брекетинг экспозиции (P140) яркость (P69, 83)
	помощь при ручной настройке экспозиции (P74)
	200 ^{ISO} Светочувствительность ISO (P107)

5

	Брекетинг баланса белого, брекетинг баланса белого (цветовая температура) (P142)
	Точная настройка баланса белого (P111)
	Баланс белого (P109)
	Цвет (P69)
98	Количество записываемых снимков (P32)
r20	Максимальное количество снимков при непрерывной записи (P114)
8m30s	Доступное время записи*1 (P32)
	Перенимаемая запись (P242)
	Создание резервной копии записи (P242)
	Запись с распределением (P242)

6

Сенсорная вкладка (P227)

		Сенсорное увеличение (P152)
		Сенсорный затвор (P53)
		АЭ касанием (P54)
		Усиление контуров (P228)
		Функциональная кнопка (P61)
		Цвет (P69)
		Функция управления расфокусировкой (P69, 83)
		яркость (P69, 83)
		Тип расфокусировки ([Эффект миниатюры]) (P80)
		Цветовой акцент (P80)
		Расположение источника света (P81)
		Настройка эффектов изображения (фильтров) (P83, 210)
		Эффект изображения ВКЛ./ВЫКЛ. (P210)
	mini	Эффект изображения (фильтр) (P210)
	F	Показатель диафрагмы (P43)
	SS	Скорость затвора (P43)
	ISO	Светочувствительность ISO (P107)
	Регулировка уровня микрофона (P170)	

 /
 /

(P174)

*1 h: час, m: минута, s: секунда

*2 Отображается примерно 5 секунд после включения фотокамеры при установке параметра [Установ. профиля].

*3 Текущая дата и время отображаются примерно на 5 секунд при включении фотокамеры, при настройке часов и после переключения из режима воспроизведения в режим записи.

При записи

Информация на мониторе о записи

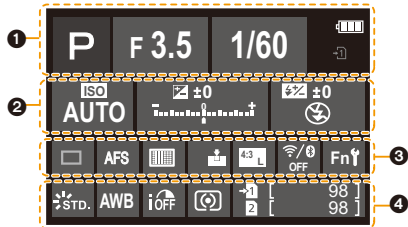

1

	Режим записи (P44)
F3.5	Показатель диафрагмы (P43)
1/60	Скорость затвора (P43)
	Индикатор аккумулятора (P22)
-1 -2	Карта (отображается только во время записи) (P30)

2

	Светочувствительность ISO (P107)
	Значение компенсации экспозиции (P105)
	яркость (P69)
	помощь при ручной настройке экспозиции (P74)
	Режим вспышки (P156)
	Вспышка (P157, 159)

3

	Одиночный снимок (P112)
	Серийная съемка (P113)
	6K/4K Фото (P116)
	Пост-фокус (P128)
	Таймер автоспуска (P133)
AFS AFF AFC MF	Режим фокусировки (P88, 101)
	Режим АФ (P91)
	Качество (P207)
	Размер снимка/формат (P206)
	Wi-Fi/Bluetooth (P264)
Fn	Настройка функциональной кнопки (P60)

4

	Стиль фото (P208)
	Баланс белого (P109)
	Интеллектуальное управление динамическим диапазоном (P213)
	Режим измерения (P212)
	Перенимаемая запись (P242)
	Создание резервной копии записи (P242)
	Запись с распределением (P242)
98	Количество записываемых снимков (P32)
r20	Максимальное количество снимков при непрерывной записи (P114)
r8m30s	Доступное время записи (P32)
----	Нет карты

При записи

Экран монитора с информацией о записи ([Экран приор. видео])

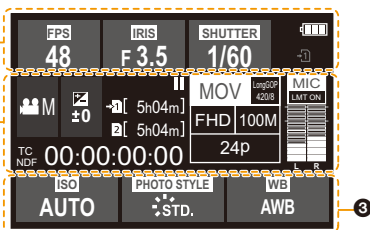

	Частота кадров (P163)/ переменная частота кадров (P176)
	Показатель диафрагмы (P43)
	Скорость затвора (P43)
	Скорость затвора (угол) (P185)
	Индикатор аккумулятора (P22)
	Карта (отображается только во время записи) (P30)

	Режим записи (P44)
	Значение компенсации экспозиции (P105) яркость (P69) помощь при ручной настройке экспозиции (P74)
	Индикатор видеосъемки (при остановке)
	Индикатор видеосъемки (в процессе записи)
	Перенимаемая запись (P242)
	Создание резервной копии записи (P242)
	Запись с распределением (P242)
8m30s	Доступное время записи (P32)
----	Нет карты
TC NDFF 00:00:00:00	Временной код (P169)
	Формат записи/качество записи (P163)
	Отображение уровня микрофона (P170)/ ограничитель уровня микрофона (P170)

	Светочувствительность ISO (P107)
0dB	Усиление (дБ) (P185)
	Стиль фото (P208)
AWB AWBc	Баланс белого (P109)

При воспроизведении

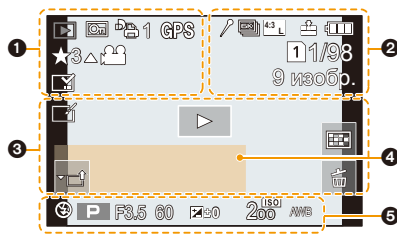

1		Режим воспроизведения (P248)
		Защищенный снимок (P249)
		Количество отпечатков (P251)
		Запись данных о местонахождении (P282)
		Рейтинг (P249)
		Значка, запрещающего отсоединять кабель (P317)
		Воспроизведение видео (P197)
		Сохранение снимков из файла серийной съемки 6K/4K (P123)
		Создание снимков из изображения, записанного с помощью функции пост-фокуса (P130)
		Непрерывное воспроизведение снимков группы (P201)
		Брекетинг фокуса (P201)
		Индикация текстовой отметки (P257)
	8m30s	Истекшее время воспроизведения*1 (P197)
2		Значок, указывающий на наличие метки (P125)
		6K/4K Фото (файл серийной съемки 6K/4K) (P116)
		Пост-фокус (P128)
		Совмещение фокуса (P131)
		Размер снимка/формат (P206)
		Формат записи/качество записи (P163)

100%	Переменная частота кадров (P176)
	Качество (P207)
	Индикатор аккумулятора (P22)
	Батарейная ручка (P319)
	Гнездо для карты (P28)
1/98	Номер страницы/Всего снимков
	Подключено к Wi-Fi
9 изобр.	Количество снимков в группе
8m30s	Время записи видео*1 (P197)
3	
	Значок удаления с помощью ретуши (P256)
	Значок текущего получения информации
	Воспроизведение (видео) (P197)
	Загрузка (Wi-Fi) (P294)
	Отображение группы (P202)
	Подменю (P294)
	Бесшумный режим (P216)
	Количество дней, прошедших с даты отъезда (P236)
	Многооконное воспроизведение (P200)
	Удаление (P203)
4	
Имя*2 (P232, 234)	
Месторасположение*2 (P236)	
Запись*2 (P250)	
Возраст (P232, 234)	
5	
Информация о записи	
Запись временной отметки (P171)	

При воспроизведении

Отображение подробной информации

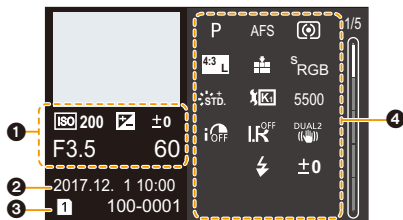

Фотостиль, дисплей свет/тьнь

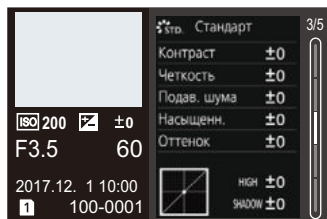

Отображение информации об объективе

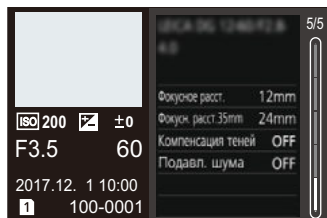

1

Информация о записи (основная)

2

Дата и время записи/Мировое время (P235)

3

1 2

Гнездо для карты (P28)

100-0001

Папка/Файловый номер (P314)

Отображение гистограммы

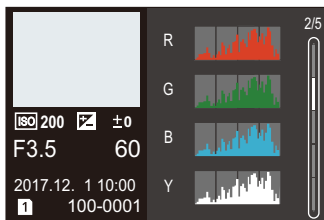

Дисплей баланса белого

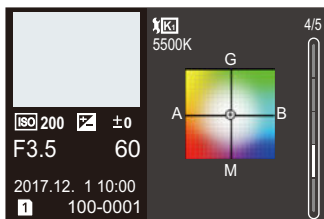

4

Информация о записи (расширенная)

5500

Цветовая температура баланса белого (P109)

iOFF

Интеллектуальное управление динамическим диапазоном (P213)

HDR ON

HDR (P219)/iHDR (P68)

L.R OFF

Интеллектуальное разрешение (P213)

*1 h: час, m: минута, s: секунда

*2 Отображается в следующем порядке [Заголовок], [Геогр. пункт], [Имя] ([Ребенок1]/[Ребенок2], [Дом.животное]), [Имя] ([Опред. лица]).

Отображение сообщений

В некоторых случаях на экран выводятся запросы подтверждения и сообщения об ошибках. В качестве примеров ниже описаны основные сообщения.

[Некоторые снимки нельзя удалить]/[Этот снимок нельзя удалить]

- Эта функция может использоваться исключительно для снимков, соответствующих стандарту DCF.
Выполните форматирование (P31) на данной камере, предварительно сохранив нужные данные на ПК или другом носителе.

[Нельзя установить для этого снимка]

- [Ред загол], [Отпеч симв], [Уст. печ.] и т. п. нельзя установить для снимков, не соответствующих стандарту DCF.

[Ошибка карты памяти Форматировать эту карту?]

- Этот формат нельзя использовать с данной камерой.
 - Вставьте другую карту.
 - Снова отформатируйте карту, используя камеру, после сохранения необходимых данных на ПК и пр. (P31)
Дата будет удалена.

[Объектив прикреплен неверно. Не нажимайте кнопку снят. объект, пока он прикреплен.]

- Отсоедините объектив один раз, а затем снова присоедините, не нажимая кнопку разблокировки объектива. (P34)
Еще раз включите данное устройство. Если отображение не исчезло, обратитесь к дилеру.

[Сбой прикрепления объектива. Проверьте, нет ли загрязнений в месте прикрепления.]

- Отсоедините объектив от корпуса камеры и осторожно протрите контактные поверхности объектива и корпуса камеры сухой хлопчатобумажной тканью.
Присоедините объектив, еще раз включите данное устройство.
Если отображение не исчезло, обратитесь к дилеру.

[Ошибка карты памяти]/[Невозможно использовать эту карту памяти.]

- Используйте карту, совместимую с данной камерой. (P30)

[Вставьте карту SD снова]/[Попробуйте другую карту]

- При обращении к карте произошла ошибка.
Вставить повторно карту памяти.
- Вставьте другую карту.

[Ошибка счит./Ошибка зап. Проверьте карту]

- Не удалось прочитать или записать данные.
Извлеките карту после выключения данного устройства. Вставьте карту снова, включите данное устройство и снова попробуйте выполнить чтение или запись данных.
- Возможно, карта сломана.
- Вставьте другую карту.

[Невозможно записать из-за несовместимости формата (NTSC/PAL) данных на этой карте.]

- Если вы продолжите использовать ту же карту после изменения [Системная частота] (P240), запись видеороликов может оказаться невозможной. Чтобы вести запись с той же картой, сбросьте [Системная частота] на первоначальную настройку. Чтобы вести видеосъемку с текущей настройкой, попробуйте сделать следующее:
 - Выполните форматирование (P31) на данной камере, предварительно сохранив нужные данные на ПК или другом носителе.
 - Вставьте другую карту.

[Запись движ. изобр. отменена из-за ограничений скорости записи на карту]

- В зависимости от [Формат записи] и [Кач-во зап.] видеоролика, требуемое для карты номинальное значение класса скорости различается. Для записи фотоснимков 6K/4K требуется карта, соответствующая определенному значению класса скорости. Используйте карту, соответствующую номинальному значению. Подробную информацию см. в разделе “Запись видеороликов/6K фотоснимков/4K фотоснимков и значения класса скорости” на P30.
- Если запись останавливается даже при использовании карты памяти соответствующего класса скорости, скорость записи данных слишком медленная. Рекомендуется создать резервную копию, а затем выполнить форматирование карты (P31).
Запись может внезапно прерваться — это зависит от типа карты.

[Невозможно создать папку]

- Каталог нельзя создать, поскольку не осталось свободных номеров для каталогов. Выполните форматирование карты на данной камере, предварительно сохранив нужные данные на ПК или другом носителе. (P31)
При выборе [Сброс №] в меню [Настр.] после форматирования номер папки сбрасывается на 100. (P243)

[Данный аккумулятор использовать нельзя]

- Используйте оригинальные аккумуляторы Panasonic. Если данное сообщение появляется даже при использовании оригинального аккумулятора Panasonic, обратитесь к дилеру или в ближайший сервисный центр.
- Если клемма аккумулятора загрязнена, очистите ее и уберите мешающие предметы.

[Не удал. подкл. беспр. ТД]/[Подкл. не установл.]/[Получатель не найден]

- Информация о точке беспроводного доступа, установленная на данной камере, неверна. Проверьте тип аутентификации и ключ шифрования. (P301)
- Радиоволны от других устройств могут препятствовать подключению к точке беспроводного доступа.
Проверьте состояние других устройств, подключенных к точке беспроводного доступа, а также состояние других беспроводных устройств.

[Подкл. не уст. Повт. попытку через неск. минут.]/[Сеть отключена. Передача остановлена.]

- Радиоволны от точки беспроводного доступа ослабевают.
Выполните подключение ближе к точке беспроводного доступа.
- В зависимости от точки беспроводного доступа соединение может автоматически отключаться после истечения определенного времени.
Установите соединение повторно.

[Подкл. не уст.]

- Измените точку доступа для подключения к данной камере в настройках Wi-Fi смартфона.

Устранение неисправностей

Во-первых, попробуйте выполнить следующие операции ([P330](#) до [P338](#)).

Если проблема не устраняется, ее можно разрешить, выбрав [Сброс] ([P244](#)) в меню [Настр.].

Аккумуляторы и источник питания

При сотрясении фотокамеры из нее слышен дребезжащий звук.

- Звук вызван работой встроенного стабилизатора изображения. Это не является неисправностью.

**Фотокамера не работает даже во включенном состоянии.
Фотокамера выключается сразу же после включения.**

- Аккумулятор разряжен. Зарядите аккумулятор. ([P21](#))

Аппарат выключится автоматически.

- [Эконом. реж.] режим включен. ([P237](#))

Аккумулятор разряжается слишком быстро.

- При установке [Предв. сер.съемка 6К/4К] или [Предварит. серийн. съемка] аккумулятор разряжается быстрее.
 - Используйте эти функции только при записи с их помощью.
- Возможно, соединение Wi-Fi используется в течение длительного времени? При подключении к Wi-Fi аккумулятор может быстро разряжаться.
 - Часто выключайте камеру с помощью [Эконом. реж.] и т. п. ([P237](#))

Запись

Выполнение снимков невозможно.

Затвор не будет срабатывать немедленно после нажатия кнопки затвора.

- Установлено ли [Приор. фок./спуска] в меню [Пользов.] на [FOCUS]? ([P226](#))
Снимок нельзя выполнить, пока объект не попадет в фокус.

Снимок слишком бледный.

- Снимки могут выглядеть белесыми, если на объективе или светочувствительном элементе останутся отпечатки пальцев и т.п.
 - В случае загрязнения объектива выключите камеру и осторожно протрите поверхность объектива сухой мягкой тканью.
 - См. [P340](#) в случае загрязнения датчика изображения.

Снимки слишком светлые или слишком темные.

- Возможно, блокировка АЭ ([P104](#)) выполнена неправильно?

Съемка нескольких снимков выполняется одновременно.

- Проверьте настройку режима срабатывания затвора. (P112)
- Вы используете функцию брекетинга? (P139)

Объект неправильно фокусируется.

- Объект находится за пределами диапазона фокусировки фотокамеры.
- Установлено ли [Затвор АФ] в меню [Пользов.] на [OFF]? (P224)
- Установлено ли [Приор. фок./спуска] в меню [Пользов.] на [RELEASE]? (P226)
- Возможно, блокировка АФ (P104) выполнена неправильно?

Записанный снимок размытый.**Стабилизатор изображения не эффективен.**

- Выдержка может удлиниться и функция стабилизатора изображения может работать неправильно при съемке в плохо освещенных местах.
 - Во время съемки с низкой скоростью затвора рекомендуется использовать штатив и таймер автоспуска (P133).

Записанный снимок выглядит зернистым.**На снимке появляется шум.**

- Попробуйте следующее:
 - Уменьшение чувствительности ISO. (P107)
 - Увеличьте настройку для [Подав. шума] в [Фото стиль] или уменьшите настройку для каждого элемента, кроме [Подав. шума]. (P209)
 - Установите [Подавл. шума] на [ON]. (P215)

Объект на снимке выглядит искаженным.

- Если движущийся объект снимается с помощью электронного затвора либо записывается видеоролик или фотоснимок 6K/4K, объект может выглядеть на снимке искаженным. Это свойство датчиков MOS, которые используются в качестве чувствительных элементов фотокамеры. Это не является неисправностью.

При таких типах освещения, как флуоресцентное или светодиодное, могут появиться полосы или мерцание.

- Это характеристика МОП-датчиков, служащих в качестве датчиков камеры. Это не неисправность.
- При использовании электронного затвора (P217) эффект горизонтальных полос можно снизить, удлинив выдержку.
- Если во время видеосъемки появляется заметное мерцание или полосы при освещении от флуоресцентных или светодиодных осветительных приборов, мерцание или полосы можно уменьшить установкой параметра [Умен. мерцан.] (P221) и фиксации выдержки. Выдержку можно выбрать из значений [1/50], [1/60], [1/100] и [1/120]. Выдержку можно установить вручную в творческом режиме видео. (P173)



При высокой светочувствительности ISO появляются полосы.

- Полосы могут появляться при высокой светочувствительности ISO или в зависимости от используемого объектива.
→ Уменьшение чувствительности ISO. (P107)

Яркость или оттенок записанного снимка отличаются от реальной сцены.

- При съемке в условиях флуоресцентного или светодиодного освещения увеличение выдержки может привести к незначительным изменениям яркости и цвета. Эти изменения возникают из-за источника освещения и не указывают на неисправность.
- При съемке объектов в крайне ярких местах или съемке при флуоресцентном, светодиодном освещении, под ртутными, натриевыми лампами и т. п. могут происходить изменения цвета или яркости экрана либо появляться горизонтальные полосы на экране.

Светлое пятно не должно быть записано.

- Возможно, на датчике изображения имеются дефектные пиксели.
→ Выполните [Обновл. пикс.] (P244).

Видео

Съемка видео невозможна.

- Если вы продолжите использовать ту же карту после изменения [Системная частота] (P240), запись видеороликов может оказаться невозможной. Чтобы вести запись с той же картой, сбросьте [Системная частота] на первоначальную настройку. Чтобы вести видеосъемку с текущей настройкой, попробуйте сделать следующее:
 - Выполните форматирование (P31) на данной камере, предварительно сохранив нужные данные на ПК или другом носителе.
 - Вставьте другую карту.
- Возможно, при использовании карты большой емкости будет невозможна запись в течение короткого времени после включения данного устройства.

Запись видео прекращается в процессе записи.

- В случае высокой температуры окружающей среды или непрерывной видеосъемки на фотокамере может появиться [⚠] и запись остановиться для ее защиты. Подождите, пока фотокамера не остынет.
- В зависимости от [Формат записи] и [Кач-во зап.] видеоролика, требуемое для карты номинальное значение класса скорости различается. Используйте карту, соответствующую номинальному значению. (“Запись видеороликов/6К фотоснимков/4К фотоснимков и значения класса скорости” на P30)

Иногда трудно сфокусироваться с помощью автофокусировки при записи видеороликов 4К.

- Такое явление случается, когда фотокамера выполняет запись с высокоточной фокусировкой на сниженной скорости автофокусировки, и не является неисправностью.

На видеокадрах записываются необычные звуки щелчков и гудения. Записанный звук очень тихий.

- Во время записи в тихой обстановке в зависимости от используемого объектива на видеокадрах может записаться звук настройки диафрагмы и фокусировки. Действие фокусировки можно установить на [OFF] в [Непрер. Аф] (P167).
- Во время записи видеок кадров не закрывайте отверстие микрофона пальцем, т. к. это снижает уровень записи звука либо препятствует записи звука вообще. Также будьте осторожны, поскольку при этом легко может записаться рабочий звук объектива.

При съемке видеоролика записывается рабочий звук.

- Если вас беспокоят рабочие звуки, рекомендуется выполнять запись в творческом режиме видео. (P174)

Вспышка

Вспышка не срабатывает.

- При использовании электронного затвора вспышка не срабатывает. (P217)
- Если параметр [Бесшумный режим] установлен на [ON], вспышка не срабатывает. (P216)

Даже когда на фотокамере установлен режим сна, внешняя вспышка не переходит в режим сна.

Даже когда фотокамера выключена, внешняя вспышка не выключается.

- Если включается [Режим сна], [Режим сна (Wi-Fi)], или [Экон.энер.при съем.LVF] (P237), внешняя вспышка может не переходить в режим сна автоматически. Когда фотокамера выключена, внешняя вспышка может не выключаться автоматически.
→ В таких случаях выключите внешнюю вспышку вручную.

Дисплей/видеоискатель

Монитор/видеоискатель отключается, хотя фотокамера включена.

- Если в течение установленного времени не выполняется никаких операций, включается [Автооткл. LVF/Экран] (P237) и монитор/видеоискатель отключается.
- Если поместить какой-либо предмет или свою руку возле датчика глаза, отображение на мониторе может переключиться на видеоискатель. (P43)

Может наблюдаться кратковременное мерцание или значительное изменение яркости экрана.

- Такое происходит из-за изменения диафрагмы объектива при нажатии кнопки затвора наполовину либо при изменении яркости объекта съемки. Это не является неисправностью.

При нажатии на [LVF] не происходит переключения между монитором и видеоискателем.

- Отображение на мониторе происходит только тогда, когда фотокамера подключена к ПК или принтеру.

На видеоискателе видны участки разной яркости или неестественные цвета.

- Видеоискатель данного устройства основан на технологии OLED. На экране/видеоискателе может произойти "выжигание" (обесцвечивание) экрана, если одно и то же изображение отображается в течение длительного времени, однако это не влияет на записанные изображения.

Цветовой оттенок на видеоискателе отличается от действительного оттенка.

- Являясь характеристикой видеоискателя данного устройства, такое явление не свидетельствует о неполадке и не влияет на записанные изображения.

Воспроизведение

Снимок не воспроизводится.





Записанные изображения отсутствуют.

- Вставлена ли карта?
- Возможно, это папка или снимок, которые были обработаны на ПК?
Если да, их невозможно воспроизвести на данной камере.
→ Для записи снимков с ПК на карту рекомендуется использовать программное обеспечение "PHOTOfunSTUDIO" (P311).
- Установлено ли [Реж. воспр.] для воспроизведения?
→ Измените на [Норм.воспр.]. (P248)

Невозможно воспроизвести видеозапись.

- Видеоролики, записанные с другой настройкой [Системная частота], невозможно воспроизвести. (P240)
→ Верните настройку [Системная частота] к использованной во время записи.

Красный участок записанного изображения стал черным.

- При выполнении коррекции красных глаз ([] или [ S ]) красные участки могут быть исправлены на черные.
→ Рекомендуется записывать изображения с установкой режима вспышки на [] или установкой [Корр.кр.гл.] на [OFF]. (P214)

Функция Wi-Fi

Соединение Wi-Fi невозможно установить.

Прием радиоволн отключается.

Точка беспроводного доступа не отображается.

■ Общие советы по использованию соединения Wi-Fi

- Используйте для соединения диапазон связи подключаемого устройства.
- Возможно, поблизости включено какое-либо устройство, например микроволновая печь, беспроводной телефон и т. п., в котором используется частота 2,4 ГГц?
 - Радиоволновая связь может прерываться при их одновременном использовании. Используйте их на достаточном расстоянии от устройства.
- Если индикатор аккумулятора мигает красным, подключение к другому оборудованию может не установиться или связь может прерываться. (Появляется такое сообщение, как [Ошибка связи].)
- Если фотокамеру поместить на металлический стол или полку, это может негативно повлиять на прием радиоволн. В таких случаях установить соединение может оказаться невозможным. Уберите фотокамеру с металлической поверхности.

■ Информация о точке беспроводного доступа

- Проверьте, находится ли подключаемая точка беспроводного доступа в рабочем состоянии.
- Проверьте условия приема радиоволн для точки беспроводного доступа.
 - Переместите данное устройство ближе к точке беспроводного доступа.
 - Измените расположение и направление точки беспроводного доступа.
- Отображение может отсутствовать даже при наличии радиоволн в зависимости от настройки точки беспроводного доступа.
 - Выключите и снова включите точку беспроводного доступа.
 - Проверьте настройки точки беспроводного доступа.
 - Если идентификатор сети SSID для точки беспроводного доступа установлен не на радиопередачу, обнаружение точки беспроводного доступа может оказаться невозможным. Введите идентификатор сети SSID для начала соединения (P301) или установите идентификатор сети SSID для точки беспроводного доступа на радиопередачу.

Данное устройство не отображается на экране настройки Wi-Fi смартфона.

- В меню настроек Wi-Fi на смартфоне выключите, а затем включите функцию Wi-Fi.

Когда я пытаюсь установить соединение Wi-Fi с ПК на базе Windows 8, мое имя пользователя и пароль не распознаются, и я не могу подключиться к ПК.

- Некоторые версии ОС, включая Windows 8, используют два типа учетных записей: локальную учетную запись и учетную запись Microsoft. Используйте имя пользователя и пароль для локальной учетной записи.

ПК не распознается при использовании соединения Wi-Fi. Фотокамеру невозможно подключить к ПК через соединение Wi-Fi.

- Название рабочей группы по умолчанию установлено на "WORKGROUP". Если вы изменили название рабочей группы, ПК не будет распознан. В пункте [Подключение ПК] меню [Настройка Wi-Fi] измените название рабочей группы на название рабочей группы ПК, к которому подключаетесь. (P305)
- Убедитесь, что имя пользователя и пароль введены правильно.
- Если системное время компьютера Mac или ПК на базе Windows, подключенного к фотокамере, значительно отличается от времени фотокамеры, она не может подключиться к компьютеру или ПК на базе некоторых ОС.
 - Убедитесь, что [Уст. часов] и [Мировое время] фотокамеры соответствует времени, дате и часовому поясу на компьютере Mac или ПК на базе Windows. В случае значительного несоответствия друг другу обеих настроек приведите их в соответствие.

Изображения невозможно передать на веб-службу.

- Проверьте правильность информации для входа в систему (идентификатор учетной записи/имя пользователя/адрес электронной почты/пароль).

Для передачи изображения на веб-службу требуется время. Передача изображения прерывается на полпути. Невозможно передать некоторые изображения.

- Возможно, размер изображения слишком большой.
 - Уменьшите размер изображения в [Размер] (P286), а затем отправьте его.
 - Выполните передачу после разделения видеозаписи с помощью [Редакт.видео] (P261).
- Для передачи может требоваться более длительное время, если точка беспроводного доступа находится далеко.
 - Выполните передачу ближе к точке беспроводного доступа.
- Формат видеофайлов, которые можно отправить, зависит от места назначения. (P285)

Я не помню пароля для Wi-Fi.

- Выполните [Сброс парам. сети] в меню [Настр.]. (P244)
Однако при этом сбрасываются все данные, установленные в меню [Настройка Wi-Fi] и меню [Bluetooth]. (За исключением [LUMIX CLUB])

Телевизор, компьютер и принтер

Снимок не выводится на экран телевизора.

- Правильно ли фотокамера подключена к телевизору? (P308)
→ Установите вход телевизора в режим внешнего входа.

VIERA Link не работает.

- Установлена ли функция [VIERA link] на данной камере в положение [ON]? (P239)
→ Проверьте настройки VIERA Link на подсоединенных устройствах.
→ Выключите и включите данное устройство.

Невозможно наладить связь с ПК.

- Установите значение [PC] в режиме [Режим USB]. (P239, 313)
- Выключите и включите данное устройство.

Карта не распознается компьютером. (используется карта памяти SDXC.)

- Проверьте, совместим ли ПК с картами памяти SDXC.
<http://panasonic.net/avc/sdcard/information/SDXC.html>
- При подключении может появиться сообщение с предложением отформатировать карту, но форматирование выполнять не следует.
- Если отображение [Доступ] на мониторе не исчезает, отключите соединительный кабель USB после выключения данного устройства.

При подключении фотокамеры к принтеру не удается распечатать снимок.

- Снимки не могут быть распечатаны на принтере, не поддерживающем PictBridge.
→ Установите значение [PictBridge(PTP)] в [Режим USB]. (P239, 316)

При печати обрезаются края снимков.

- При использовании принтера с функцией обрезки или печати без рамки перед печатью отключите эту функцию.
(Более подробную информацию см. в инструкции по эксплуатации принтера.)
- При обращении в фотосалон для печати снимков спросите в фотосалоне, печатают ли они снимки формата 16:9.

Другое

При сотрясении фотокамеры слышен дребезжащий звук от прикрепленного объектива.

- В зависимости от прикрепленного объектива, линзы внутри него могут перемещаться и издавать звук. Это не является неисправностью.

Камера издает шум при включении данного устройства.

- Этот шум возникает из-за функции снижения пыли (P340); он не является неисправностью.

Из объектива раздается звук.

- Это звук движения объектива или работы диафрагмы во время включения или выключения данного устройства. Это не является неисправностью.
- Звук, вызванный автоматической настройкой диафрагмы, появляется при изменении яркости, например из-за операции масштабирования или перемещения фотокамеры. Это не является неисправностью.

По ошибке был выбран нечитаемый язык.

- Нажмите [MENU/SET], выберите значок меню [Настр.] [⌘], а затем выберите значок [Ⓜ] для установки нужного языка. (P240)

Иногда при нажатии кнопки затвора наполовину загорается красная лампочка.

- В условиях недостаточной освещенности для облегчения фокусировки на объекте съемки вспомогательная лампочка АФ (P225) загорается красным цветом.

Фотокамера нагревается.

- При использовании поверхность фотокамеры и обратная сторона монитора могут нагреваться. Это никак не сказывается на характеристиках или качестве работы фотокамеры.

Сбилась настройка часов.

- Если камера не используется в течение длительного времени, часы могут сброситься.
→ [Установите часы] Будет отображено сообщение. Выполните повторную настройку часов. (P39)

Предосторожности при использовании фотокамеры

Оптимальное использование фотокамеры

Храните данное устройство как можно дальше от источников электромагнитного излучения (например, микроволновых печей, телевизоров, видеоигр и т.д.).

- При использовании данного устройства, размещенного на телевизоре или вблизи него, снимки и/или звуки данного устройства могут искажаться под действием электромагнитных волн.
- Не пользуйтесь данным устройством вблизи сотовых телефонов, так как это может привести к помехам, отрицательно влияющим на снимки и/или звук.
- Записанные данные могут быть заперчены или снимки могут быть искажены под действием сильных магнитных полей, создаваемых динамиками или крупными двигателями.
- Электромагнитное излучение может отрицательно влиять на данное устройство, вызывая искажение изображений и/или звука.
- Если на данное устройство негативно влияет электромагнитное оборудование, и данное устройство прекращает нормальную работу, выключите его, извлеките аккумулятор или отключите сетевой адаптер (поставляется отдельно). Затем снова вставьте аккумулятор или подключите сетевой адаптер и включите данное устройство.

Не используйте данное устройство возле радиопередатчиков или высоковольтных линий.

- Если вы производите съемку возле радиопередатчиков или высоковольтных линий, на записанные изображения и/или звук могут накладываться помехи.

Пользуйтесь только поставляемыми шнурами и кабелями.

При использовании принадлежностей, которые не входят в комплект поставки, пользуйтесь шнурами и кабелями, поставляемыми с принадлежностями.

Не удлиняйте шнуры и кабели.

Не допускайте попадания на фотокамеру инсектицидов и летучих химических веществ.

- Такие химические вещества при попадании на фотокамеру могут вызывать деформацию корпуса и отслаивание отделки поверхности.

Не допускайте длительного контакта резиновых или пластиковых материалов с фотокамерой.

При использовании в условиях холодного климата и низких температур

- Непосредственное касание металлических частей устройства в течение долгого времени в местах с очень низкой температурой (температура окружающей среды ниже 0 °С, например, на лыжных курортах или на большой высоте) может привести к повреждениям кожи.
- Надевайте перчатки при длительном использовании камеры.
- Рабочие характеристики аккумулятора (число записываемых изображений/время работы) могут временно ухудшиться в случае использования камеры при температуре от -10 °С до 0 °С (в местах с низкой температурой, например на лыжном курорте или на большой высоте).
- Аккумулятор нельзя зарядить при температуре ниже 0 °С. (Если аккумулятор невозможно зарядить, индикатор [CHARGE] мигает красным.)
- При использовании фотокамеры в холодных местах, например на лыжных курортах или на большой высоте с прилипшим к камере снегом или каплями воды, может затрудниться перемещение некоторых частей фотокамеры или может ухудшиться выведение звука из-за замерзания снега или капель воды в зазоре кнопки включения/выключения фотокамеры, динамиках и микрофоне. Это не является неисправностью.

Очистка

Перед очисткой камеры извлеките аккумулятор или DC переходник (поставляется отдельно) или извлеките сетевую вилку из розетки. Затем вытрите камеру сухой мягкой тканью.

- Если камера сильно загрязнена, ее можно очистить, вытерев загрязнения отжатой влажной тканью, а затем сухой тканью.
- Не используйте для очистки камеры такие растворители, как бензол, разбавитель, спирт, моющие средства для кухни и т. д., поскольку это может привести к ухудшению состояния внешнего корпуса либо отслоению покрытия.
- При использовании ткани с пропиткой химическим веществом обязательно следуйте прилагаемой к ней инструкции.

■ Загрязнение датчика изображения

Камера снабжена сменным объективом, поэтому пыль может попасть внутрь корпуса камеры при смене объектива. В зависимости от условий съемки, пыль на светочувствительном элементе может отображаться на снимке. Во избежание налипания мусора или пыли на внутренних деталях корпуса избегайте замены объектива в пыльных местах и всегда устанавливайте крышку корпуса или объектив при хранении камеры. Удаляйте пыль с крышки корпуса, прежде чем ее прикреплять.

Функция удаления пыли

Данная камера оснащена функцией уменьшения пыли, которая сдувает мусор и пыль, прилипшие к передней части формирователя изображения. Эта функция работает автоматически при включении фотокамеры, но если видна пыль, выполните [Очистка сенсора] (P244) в меню [Настр.].



Удаление загрязнений с датчика изображения

Светочувствительный элемент является чрезвычайно точным и хрупким, поэтому при самостоятельной очистке его соблюдайте нижеследующие рекомендации.

- Сдуйте пыль с поверхности светочувствительного элемента, применяя специальную воздушную продувку, имеющуюся в продаже. Следите, чтобы продувка не была слишком интенсивной.
- Не вставляйте воздушную продувку внутри фотокамеры за пределами крепления объектива.
- Следите, чтобы воздушная продувка не касалась светочувствительного элемента, чтобы не оцарапать его.
- Не используйте другие предметы вместо воздушной продувки для очистки светочувствительного элемента.
- Если не получается удалить загрязнения или пыль с помощью щетки с грушей, обратитесь в пункт продажи или компанию Panasonic.

■ Для ухода за видеоискателем/наглазником

- Прежде чем удалять пятна с видеоискателя и наглазника или приступить к другой чистке, снимите наглазник (1). Сдуйте пыль с поверхности видеоискателя с помощью щетки с грушей (имеется в продаже) и осторожно протрите поверхность сухой мягкой тканью.

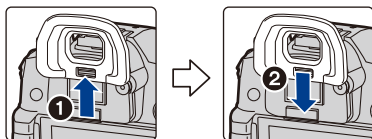

После чистки прикрепите наглазник (2).

- Будьте осторожны, чтобы не потерять наглазник.
- Храните наглазник в недоступном для детей месте во избежание его проглатывания детьми.

Информация о мониторе/видеоискателе

- Нельзя сильно надавливать на монитор. Это может повлечь за собой искажение цветов на мониторе и нарушение его нормальной работы.
- Изображение, появляющееся на мониторе/видеоискателе при включении холодной камеры, вначале несколько темнее обычного. При увеличении температуры внутри фотокамеры яркость изображения восстанавливается.

Для производства монитора/экрана видеоискателя используется чрезвычайно точная технология. Тем не менее на экране могут быть видны в небольшом количестве темные или яркие точки (красные, синие или зеленые). Это не является неисправностью. Несмотря на производство монитора/экрана видеоискателя с помощью высокоточной технологии, некоторые пиксели могут быть неактивными или негаснущими. Эти точки не записываются при сохранении снимков на карте памяти.

Информация об объективе

- Нельзя сильно нажимать на объектив.
- Не оставляйте камеру с обращенным к солнцу объективом, поскольку солнечные лучи могут привести к неисправности камеры. Также соблюдайте осторожность, кладя камеру вне помещения или возле окна.
- Загрязнение поверхности объектива (вода, масло, отпечатки пальцев) может повлиять на качество снимков. Слегка протирайте поверхность объектива мягкой сухой тканью перед и после съемки.
- Когда объектив не используется, наденьте на него заднюю крышку объектива, чтобы пылинки и другие частицы не скапливались на объективе и не попадали внутрь.
- Чтобы защитить контакты объектива (A), не ставьте объектив монтажной поверхностью вниз. Кроме того, не допускайте загрязнения контактов объектива.
- Для улучшения пыленепроницаемости и брызгозащищенности в крепление сменного объектива (H-ES12060/H-FS12060/H-HSA12035) вставлено резиновое уплотнительное кольцо объектива. В случае неоднократной смены объектива из-за трения о резиновое уплотнительное кольцо объектива на месте крепления к фотокамере могут появиться царапины. Однако эти царапины не влияют на работу данного устройства. За информацией о смене резинового уплотнительного кольца объектива обращайтесь в компанию Panasonic.

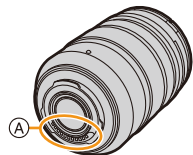

Аккумулятор

Данный аккумулятор является литиево-ионным аккумулятором. Его способность генерировать питание основывается на химической реакции, происходящей внутри него. Эта реакция подвержена влиянию окружающей температуры и влажности и, если температура слишком высокая или слишком низкая, то рабочее время аккумулятора сокращается.

После использования извлеките аккумулятор.

- Поместите вынутый аккумулятор в пластиковый пакет и храните или держите вдали от металлических предметов (скрепок и т. п.).

Если вы случайно уронили аккумулятор, проверьте, не деформировались ли корпус и полюса.

- Использование деформированного аккумулятора в фотокамере может повредить фотокамеру.

Носите с собой запасные заряженные аккумуляторы.

- Учтите, что срок службы аккумулятора сокращается при низкой температуре, например на лыжных трассах.
- Не забывайте брать в поездки зарядное устройство для аккумулятора (поставляется в комплекте) и сетевой кабель питания (поставляется в комплекте), чтобы иметь возможность заряжать аккумулятор в странах, по которым путешествуете.

Утилизация отработанных аккумуляторов.

- Аккумуляторы имеют ограниченный срок службы.
- Не бросайте аккумуляторы в огонь, так как они могут взорваться.

Не допускайте контакта полюсов аккумулятора с металлическими предметами (например, ожерельями, шпильками для волос и т. п.).

- Это может привести к короткому замыканию, выделению тепла и, как следствие, ожогам при контакте с аккумулятором.

Зарядное устройство

- Индикатор [CHARGE] может мигать под воздействием статического электричества или электромагнитных волн. Это явление не влияет на зарядку.
- При использовании зарядного устройства аккумулятора возле радиоприемника прием может ухудшиться.
Храните зарядное устройство на расстоянии не менее 1 м от радиоустройства.
- При работе зарядного устройства может быть слышно жужжание. Это не неисправность.
- После использования не забудьте отключить устройство питания от электрической розетки. (Включенное в розетку зарядное устройство потребляет незначительный ток.)
- Держите клеммы зарядного устройства и аккумуляторов чистыми.

Карта

Не оставляйте карту в местах с высокой температурой, в местах, подверженных влиянию электромагнитных волн или статического электричества, или под прямыми солнечными лучами.

Не изгибайте и не бросайте карту.

- Карта может быть повреждена или записанное на нее содержимое может быть повреждено или стерто.
- После использования и при хранении или переноске карты положите ее в футляр для карты или в чехол.
- Не допускайте попадания грязи, пыли или воды на разъемы на обратной стороне карты. Не прикасайтесь к разъемам пальцами.

Примечание, касающееся передачи другим лицам либо утилизации карты памяти

Форматирование или удаление с использованием данной камеры или ПК только изменяет данные управления файлом, но полностью не удаляет данные с карты памяти.

Рекомендуется физически уничтожить карту памяти либо воспользоваться имеющимся в продаже компьютерным программным обеспечением для удаления данных, чтобы полностью стереть данные на карте памяти, прежде чем передавать ее другому лицу или утилизировать.

За управление данными в карте отвечает пользователь.

О личных данных

Если установлены имя или день рождения для [Установ. профиля]/функции распознавания лица, эта личная информация хранится в камере и включается в записанное изображение. Рекомендуем включить [Пароль Wi-Fi] и [Блокировка функции Wi-Fi] для защиты личной информации. (P305, 306)

Отказ от ответственности

- Информация, включая личные данные, может измениться или исчезнуть из-за ошибочной операции, воздействия статического электричества, повреждения, неисправности, ремонта или других действий.
Перед началом эксплуатации обратите внимание на то, что компания Panasonic не несет ответственности за прямой или косвенный ущерб вследствие изменения или исчезновения информации либо личной информации.

При обращении за ремонтом, передаче другому лицу или утилизации.

- После копирования личной информации всегда удаляйте такие сведения, как личные данные и настройки беспроводного локального соединения, сохраненные в камере с помощью [Сброс парам. сети]/[Удал. уч.зап.] (P244, 298).
- Повторно установите настройки для защиты личных данных. (P244)



- При обращении за ремонтом выньте карту памяти из камеры.
- При ремонте камеры могут восстановиться заводские настройки по умолчанию.
- Если вышеуказанные операции невозможно выполнить ввиду неисправности, обратитесь в фирму, в которой приобрели фотокамеру, или в компанию Panasonic.

При передаче карты памяти другим лицам или утилизации см. раздел “Примечание, касающееся передачи другим лицам либо утилизации карты памяти”. (P343)

При передаче изображений на веб-службы

- Изображения могут содержать информацию, которая может быть использована для идентификации пользователей, такую как названия, даты записи и места съемки. Тщательно проверяйте эту информацию, прежде чем передавать изображения на веб-службы.

Если камера длительное время не используется

- Храните аккумулятор в сухом прохладном месте с относительно стабильной температурой: (рекомендуемая температура: 15 °C до 25 °C, рекомендуемая влажность: 40%RH до 60%RH).
- Всегда вынимайте аккумулятор и карту памяти из камеры.
- Если аккумулятор остается внутри камеры, он разряжается, даже если камера выключена. При длительном хранении аккумулятора внутри камеры он может разрядиться настолько, что станет непригодным даже после подзарядки.
- При длительном хранении аккумулятора рекомендуется заряжать его один раз в год. После полной разрядки аккумулятора выньте его из камеры и храните отдельно от камеры.
- При хранении камеры в шкафу или ящике рекомендуется помещать ее совместно с влагопоглотителем (силикагель).
- Если камера не использовалась в течение длительного времени, проверьте все детали перед съемкой.

О данных снимка

- Записанные данные могут быть повреждены или утеряны, если камера выходит из строя ввиду неправильного обращения. Компания Panasonic не несет ответственности за какие-либо убытки, понесенные ввиду потери записанных данных.

Информация о штативах и подставках для фотоаппарата на одной ножке

- При использовании штатива перед установкой на него камеры убедитесь, что штатив установлен устойчиво.
- Во время использования штатива или подставки для фотоаппарата на одной ножке извлечение карты или аккумулятора может оказаться невозможным.
- Убедитесь, что винт штатива или подставки для фотоаппарата на одной ножке во время прикрепления или отсоединения камеры не перекошен. Применяя чрезмерную силу при вращении винта камеры, можно его повредить. Кроме того, корпус камеры и паспортная табличка могут повредиться или поцарапаться, если камера будет слишком сильно притянута к штативу или подставке для фотоаппарата на одной ножке.
- При использовании данной камеры с объективом большого диаметра объектив может касаться головки штатива, в зависимости от конструкции штатива/монопода. В случае затягивания винта при касании головки объективом возможно повреждение камеры или объектива. Поэтому рекомендуется прикреплять переходник штатива (DMW-TA1: поставляется отдельно) перед установкой камеры на штатив/монопод.
- Внимательно прочтите инструкцию по эксплуатации штатива или подставка для фотоаппарата на одной ножке.

Плечевой ремень

- В случае прикрепления тяжелого сменного объектива (массой приблизительно более 1 кг) к корпусу камеры не носите камеру, держа ее за наплечный ремень. Держите во время переноски камеру и объектив.

Функция Wi-Fi

■ Использование данной камеры в качестве устройства беспроводной локальной сети

В случае использования оборудования или компьютерных систем, для которых требуется более надежная система безопасности, чем для устройств беспроводной локальной сети, примите надлежащие меры для обеспечения безопасности с учетом конструктивных особенностей и дефектов используемых систем. Panasonic не несет ответственности за какие-либо повреждения, вызванные использованием камеры для любой иной цели, кроме использования в качестве устройства беспроводной локальной сети.

■ Применение функции Wi-Fi данной фотокамеры предполагается в странах продажи данной фотокамеры

Существует риск нарушения правил использования радиоволн, если камера применяется в других странах, кроме стран продажи данной фотокамеры, и корпорация Panasonic не несет ответственности за какие-либо нарушения.

■ Существует риск перехвата данных, отправляемых и получаемых по радиоволнам

Обратите внимание на риск перехвата данных, отправляемых и получаемых по радиоволнам, посторонними лицами.

■ Не используйте камеру в местах с наличием магнитных полей, статического электричества или помех

- Не используйте фотокамеру в местах с наличием магнитных полей, статического электричества или помех, например рядом с микроволновыми печами. Это может привести к прерыванию радиоволнового сигнала.
- Использование камеры рядом с такими устройствами, как микроволновые печи или беспроводные телефоны, которые используют полосу радиочастот 2,4 ГГц, может привести к ухудшению рабочих характеристик обоих устройств.

■ Не подключайтесь к беспроводной сети, на использование которой вы не имеете права

Когда камерой используется функция Wi-Fi, поиск беспроводных сетей происходит автоматически. В таком случае могут отображаться беспроводные сети, на использование которых вы не имеете права (SSID*), однако не пытайтесь к ним подключиться, поскольку это может считаться несанкционированным доступом.

* SSID — это название, которое используется для обозначения сети за пределами беспроводного локального соединения. Если SSID соответствует обоим устройствам, возможна передача данных.

- G MICRO SYSTEM является системой объективов сменного типа для цифровых камер LUMIX, разработанной на основе стандарта Micro Four Thirds System.
- Micro Four Thirds™ и знаки логотипа Micro Four Thirds являются товарными знаками или зарегистрированными товарными знаками Olympus Corporation в Японии, Соединенных Штатах, Европейском Союзе и других странах.
- Four Thirds™ и знаки логотипа Four Thirds являются товарными знаками или зарегистрированными товарными знаками Olympus Corporation в Японии, Соединенных Штатах, Европейском Союзе и других странах.
- Логотип SDXC является товарным знаком SD-3C, LLC.
- Термины HDMI и HDMI High-Definition Multimedia Interface и логотип HDMI являются товарными знаками или зарегистрированными товарными знаками HDMI Licensing, LLC в Соединенных Штатах и других странах.
- "AVCHD", "AVCHD Progressive" и логотип "AVCHD Progressive" являются товарными знаками Panasonic Corporation и Sony Corporation.
- Название Dolby, Dolby Audio и символ с двойной буквой D являются торговыми марками Dolby Laboratories.
- HDAVI Control™ является торговой маркой компании Panasonic Corporation.
- Adobe является торговым или зарегистрированным торговым знаком компании Adobe Systems Incorporated в Соединенных Штатах и/или других странах.
- Pentium является товарным знаком Intel Corporation в США и/или других странах.
- Windows является зарегистрированным товарным знаком или товарным знаком Microsoft Corporation в США и/или других странах.
- iMovie, Mac и Mac OS являются товарными знаками Apple Inc., зарегистрированными в США и других странах.
- iPad, iPhone, iPod и iPod touch являются товарными знаками Apple Inc., зарегистрированными в США и других странах.
- App Store является знаком обслуживания Apple Inc.
- Android и Google Play являются товарными знаками или зарегистрированными товарными знаками Google Inc.



- Логотипы QuickTime и QuickTime являются торговыми марками или зарегистрированными торговыми марками Apple Inc., используемыми по лицензиям.



- Торговая текстовая марка Bluetooth® и логотипы являются товарными знаками, принадлежащими Bluetooth SIG, Inc. Любое их использование со стороны Panasonic Corporation осуществляется по лицензии. Другие торговые знаки и торговые наименования принадлежат соответствующим владельцам.



- Логотип Wi-Fi CERTIFIED™ является знаком сертификации Wi-Fi Alliance®.



- Идентификационный знак Wi-Fi Protected Setup™ является знаком сертификации Wi-Fi Alliance®.

- “Wi-Fi®” является зарегистрированным товарным знаком Wi-Fi Alliance®.

- “Wi-Fi Protected Setup™”, “WPA™” и “WPA2™” являются товарными знаками Wi-Fi Alliance®.

- DLNA, the DLNA Logo and DLNA CERTIFIED are trademarks, service marks, or certification marks of the Digital Living Network Alliance.



- В этом издании используется “DynaFont” разработки DynaComware Corporation. DynaFont является зарегистрированным товарным знаком DynaComware Taiwan Inc.



- QR Code является зарегистрированным товарным знаком DENSO WAVE INCORPORATED.

- Другие названия систем и продуктов, упомянутые в данной инструкции по эксплуатации, обычно являются зарегистрированными товарными знаками или товарными знаками производителей, которые разработали упомянутую систему или продукт.

Этот продукт предоставляется по лицензии на патентный портфель AVC для личного использования потребителем или иного применения без получения вознаграждения с целью (i) кодирования видеозаписей в соответствии с форматом AVC (“AVC Video”) и/или (ii) декодирования видеозаписей AVC, закодированных потребителем в ходе личной деятельности и/или полученных от провайдера видеoinформации, имеющего разрешение на предоставление видеозаписей AVC. Разрешение для другого использования не выдается и не подразумевается. Для получения дополнительной информации обращайтесь в компанию MPEG LA, L.L.C.

См. <http://www.mpegla.com>