

# ViewSonic®



---

**PJD5126\_PJD5226\_PJD5226w\_  
PJD6223\_PJD6253\_PJD6353\_  
PJD6353s\_PJD6383\_PJD6383s\_  
PJD6553w\_PJD6653w\_  
PJD6653ws\_PJD6683w\_  
PJD6683ws  
DLP Проектор  
Руководство пользователя**

Model No. VS14295/VS14551/VS14552/VS14191/VS14193  
/ VS14555/VS14553/VS14195/VS14554/VS14550

# Соответствие требованиям

## Декларация соответствия FCC

Это устройство соответствует требованиям части 15 Правил CFR 47 FCC. Эксплуатация возможна при соблюдении следующих двух условий: (1) это устройство не должно создавать помех, отрицательно влияющих на другие устройства, (2) это устройство должно иметь защиту от помех, способных вызвать сбой в его работе.

Данное оборудование протестировано и соответствует требованиям к цифровым устройствам класса В согласно части 15 Правил CFR 47 Комиссии FCC. Эти требования должны обеспечить разумную защиту от вредных помех при эксплуатации оборудования в жилых помещениях. Данное оборудование создает, использует и может излучать радиоволны, и если оно установлено или эксплуатируется с нарушением инструкций производителя, оно может создавать помехи для средств радиосвязи. Гарантировать отсутствие помех в каждом конкретном случае невозможно. Если оборудование вызывает помехи, мешающие приему радио- и телесигналов, что можно определить посредством выключения и включения оборудования, попытайтесь для устранения помех предпринять следующие действия:

- Перенаправьте или переместите принимающую антенну.
- Увеличьте расстояние между оборудованием и принимающей антенной.
- Подключите оборудование к другой розетке так, чтобы оно и приемное устройство питались от разных цепей.
- Обратитесь за помощью к торговому представителю или к специалисту по теле/радиооборудованию.

**ПРЕДУПРЕЖДЕНИЕ:** Вы предупреждены, что любые изменения или модификации не одобренные уполномоченной стороной могут лишить вас права эксплуатировать это оборудование.

## Соответствие стандартам Канады

- Данное цифровое оборудование класса В соответствует требованиям канадского промышленного стандарта ICES-003.
- Cet appareil numérique de la classe B est conforme a la norme NMB-003 du Canada.

## Соответствие требованиям ЕС

 Устройство соответствует Директиве по электромагнитной совместимости 2004/108/ЕС и Директиве по низкому напряжению 2006/95/ЕС.

## Информация только для стран-членов ЕС:

Знак, показанный справа, соответствует требованиям Директивы 2002/96/ЕС (WEEE) по утилизации электрического и электронного оборудования.

Этот знак означает, что утилизация данного оборудования совместно с городскими бытовыми отходами **СТРОГО ЗАПРЕЩЕНА**. Для утилизации лампы необходимо использовать соответствующие системы сбора и возврата отходов производителю в соответствии с местным законодательством.

Если батареи, аккумуляторы и дисковые аккумуляторные элементы, используемые в данном оборудовании, маркированы химическими символами Hg, Cd, или Pb, это означает, что в данных батареях содержание тяжелых металлов превышает 0,0005 % ртути, 0,002 % кадмия или 0,004 % свинца.



# Инструкция по безопасной эксплуатации

1. Внимательно прочтите эту инструкцию.
2. Сохраните эту инструкцию для будущего использования.
3. Соблюдайте все предупреждения.
4. Соблюдайте все указания.
5. Не используйте устройство вблизи воды.
6. Протрите мягкой сухой тканью.
7. Не перекрывайте вентиляционные отверстия. Выполните установку в соответствии с инструкциями производителя.
8. Не устанавливайте вблизи источников тепла, например радиаторов, обогревателей, печей и других генерирующих тепло устройств (включая электрические усилители).
9. В целях безопасности пользуйтесь полярной или заземляющей вилкой питания. Полярная вилка имеет два плоских контакта разной ширины. Заземляющая вилка имеет два контакта питания и заземляющий вывод. Широкий контакт и третий вывод обеспечивают дополнительную безопасность. Если вилка устройства не подходит к вашей розетке, обратитесь к специалисту-электрику для замены устаревшей розетки.
10. Не допускайте, чтобы шнур питания попал под ноги проходящим людям. Обеспечьте удобный доступ к входным разъемам и точкам выхода кабелей из устройства. Убедитесь, что сетевая розетка легко доступна и находится рядом с устройством.
11. Используйте только принадлежности и подключаемые устройства, рекомендуемые производителем.
12. Используйте только с тележкой, стендом, штативом, столиком или кронштейном, указанными производителем или поставляемыми с устройством. При использовании с тележкой, во избежание травм не допускайте опрокидывания устройства и тележки.
13. Отключайте от сетевой розетки, если устройство не будет использоваться в течение длительного времени.
14. Для проведения технического обслуживания обращайтесь к квалифицированным специалистам. Техническое обслуживание требуется при повреждении частей устройства, например вилки или шнура питания, при попадании жидкости или посторонних предметов внутрь устройства, попадании устройства под дождь, в случае падения устройства или при нарушении нормального функционирования устройства.



# Декларация о соответствии требованиям RoHS

Данное устройство сконструировано и производится в соответствии требованиям Директивы 2002/95/ЕС “По ограничению использования определенных опасных веществ в электрическом и электронном оборудовании” (RoHS) Совета ЕС и Европейского парламента и удовлетворяет требованиям Комитета технической адаптации (ТАС) к максимальным концентрациям вредных веществ как указано ниже:

<b>Вещество</b>	<b>Рекомендуемая максимальная концентрация</b>	<b>Фактическая концентрация</b>
Свинец (Pb)	0,1%	< 0,1%
Ртуть (Hg)	0,1%	< 0,1%
Кадмий (Cd)	0,01%	< 0,01%
Шестивалентный хром (Cr <sup>6+</sup> )	0,1%	< 0,1%
Полибромдифенил (ПБД)	0,1%	< 0,1%
Полибромдифениловые эфиры (ПБДЭ)	0,1%	< 0,1%

Согласно Приложению к Директиве RoHS, упомянутой выше, продажа определенных комплектующих изделий с недопустимым содержанием вредных веществ запрещается:

Примеры запрещенных комплектующих:

1. Компактные флюоресцентные лампы и другие лампы, специально неупомянутые в Приложении к Директиве RoHS, с содержанием ртути в концентрациях до 5 мг.
2. Содержащие свинец электронно-лучевые трубки, электронные компоненты, флюоресцентные лампы и керамические компоненты (напр. пьезоэлектрические приборы).
3. Содержащие свинец высокотемпературные припои (например, припои с содержанием свинца 85% и выше).
4. Свинец в качестве компонента сплава в стали с содержанием свинца 0,35%, алюминии с содержанием свинца 0,4% и медных сплавах с содержанием свинца до 0,4%.

# Авторские права

Авторское право © Корпорация ViewSonic®, 2012. Все права защищены.

Торговые наименования Macintosh и Power Macintosh являются зарегистрированными товарными знаками компании Apple Inc.

Наименования Microsoft, Windows, Windows NT и логотип Windows являются товарными знаками корпорации Microsoft, зарегистрированными в США и других странах.

Торговые наименования ViewSonic, OnView, ViewMatch, ViewMeter и логотип компании с изображением трех птиц являются зарегистрированными товарными знаками компании ViewSonic.

Наименование VESA является зарегистрированным товарным знаком Ассоциации по стандартам видеoeлектроники. DPMS и DDC товарные знаки ассоциации VESA.

Отказ от ответственности: Компания ViewSonic не несет ответственности за технические и редакторские ошибки в этом документе и любые намеренные, случайные или косвенные убытки, возникающие в связи с содержащимся в нем материалом, а также с характеристиками или использованием этого продукта.

В интересах непрерывного совершенствования изделий, компания ViewSonic сохраняет за собой право изменять конструкцию, комплект поставки и параметры изделия без предварительного уведомления. Информация в этом документе может быть изменена без предварительного уведомления.

Никакая часть этого документа не может быть скопирована, воспроизведена или передана какими-либо средствами, для каких-либо целей и в какой бы то ни было форме без получения предварительного письменного разрешения от компании ViewSonic.

## Регистрация изделия

Для получения технической поддержки и дополнительной информации об изделии рекомендуется зарегистрировать ваше изделие через Интернет на вебсайте: [www.viewsonic.com](http://www.viewsonic.com). Программа ViewSonic Wizard (программа поддержки изделия) на поставляемом компакт-диске также позволяет распечатать форму регистрации, которую вы можете выслать по почте или факсу в компанию ViewSonic.

## Официальная информация о продукте

<b>Название изделия:</b>	PJD5126_PJD5226_PJD5226w_PJD6223_PJD6253_PJD6353_PJD6353s_PJD6383_PJD6383s_PJD6553w_PJD6653w_PJD6653ws_PJD6683w_PJD6683ws ViewSonic DLP Projector
<b>Номер модели:</b>	VS14295/VS14551/VS14552/VS14191/VS14193/ VS14555/VS14553/VS14195/ VS14554/VS14550
<b>Номер документа:</b>	PJD5126/PJD5226/PJD5226w/PJD6223/PJD6253/PJD6353/PJD6353s/PJD6383/ PJD6383s/PJD6553w/PJD6653w/PJD6653ws/PJD6683w/PJD6683ws_UG_RUS Rev. 1C 04-25-12
<b>Серийный номер:</b>	_____
<b>Дата покупки:</b>	_____

### Утилизация продукта по истечении срока эксплуатации

В лампе содержится ртуть, представляющая опасность для здоровья и окружающей среды.

Утилизация продукта должна осуществляться в соответствии с местным законодательством, законодательством штата или федеральным законодательством.

Компания ViewSonic заботится о состоянии окружающей среды и обязуется направить все свои усилия на создание экологически чистых условий работы и жизни. Компания признательна за ваш вклад в более «умные» и экологически чистые информационные технологии. Для получения дополнительной информации посетите веб-сайт компании ViewSonic.

США и Канада: <http://www.viewsonic.com/company/green/recycle-program/>

Европа: <http://www.viewsoniceurope.com/uk/kbase/article.php?id=639>

Тайвань: <http://recycle.epa.gov.tw/recycle/index2.aspx>

# Содержание

---

## **Правила техники безопасности.....2**

## **Введение.....4**

Отличительные особенности проектора .....	4
Комплект поставки .....	5
Внешний вид проектора .....	6
Органы управления и их назначение.....	7

## **Выбор места для установки проектора...12**

Выбор места для установки .....	12
Проекционные размеры.....	13

## **Порядок подключения 17**

Подключение компьютера или монитора .....	18
Подключение источников видеосигнала.....	19

## **Порядок работы .....23**

Включение проектора.....	23
Работа с меню .....	24
Защита паролем.....	25
Переключение источников входного сигнала.....	27
Регулировка проецируемого изображения .....	28
Увеличение и поиск деталей.....	30
Выбор формата изображения.....	31
Оптимизация изображения .....	32
Установка таймера презентации.....	37
Скрытие изображения .....	38
Блокировка кнопок управления.....	38

Приостановка изображения .....	39
Работа на большой высоте.....	39
Создание собственной начальной заставки.....	39
Управление проектором по локальной сети .....	40
Работа с проектором в режиме ожидания .....	47
Выключение проектора.....	47
Работа с меню .....	48

## **Обслуживание.....59**

Уход за проектором.....	59
Сведения о лампе.....	60

## **Устранение неполадок в работе .....66**

## **Технические характеристики .....67**

Технические характеристики проектора.....	67
Размеры.....	69
Крепление на потолке .....	69
Поддерживаемые видеорежимы ....	70

## **Информация об авторских правах .....72**

## **Приложение.....73**

Таблица кодов ИК-управления .....	73
Таблица ответов RJ45.....	75
Таблица команд для управления по интерфейсу RS232 .....	75

# Правила техники безопасности

---

Данный проектор разработан и протестирован в соответствии с последними стандартами по безопасности оборудования для информационных технологий. Тем не менее, для обеспечения безопасного использования этого аппарата необходимо выполнять все инструкции, указанные в данном руководстве и на самом проекторе.

## Правила техники безопасности

1. **Перед работой с проектором обязательно прочтите данное руководство пользователя.** Сохраните его для справки в будущем.
2. **Запрещается смотреть в объектив во время работы проектора.** Интенсивный луч света опасен для зрения.
3. **Для проведения технического обслуживания необходимо обращаться только к квалифицированным специалистам.**
4. **При включении лампы проектора обязательно открывайте затвор или снимайте крышку объектива.**
5. В некоторых странах напряжение в сети НЕ стабильно. Проектор рассчитан на безотказную эксплуатацию при напряжении сети питания перем. тока от 100 до 240 В, однако сбои питания и скачки напряжения свыше  $\pm 10$  В могут привести к выходу проектора из строя. **Поэтому при опасности сбоев питания или скачков напряжения рекомендуется подключать проектор через стабилизатор напряжения, фильтр для защиты от перенапряжения или источник бесперебойного питания (UPS).**
6. Во время работы проектора запрещается закрывать проекционный объектив каким-либо предметами - это может привести к нагреванию и деформированию этих предметов или даже стать причиной возгорания. Для временного выключения лампы нажмите кнопку Blank на проекторе или на пульте ДУ.
7. В процессе работы лампа проектора сильно нагревается. Перед заменой лампы необходимо дать проектору остыть в течение приблизительно 45 минут.
8. Не используйте лампы с истекшим номинальным сроком службы. При работе сверх установленного срока службы лампа может разбиться, хотя и в достаточно редких случаях.
9. Запрещается выполнять замену лампы и других электронных компонентов, пока вилка шнура питания проектора не вынута из розетки.
10. Не устанавливайте проектор на неустойчивую тележку, стойку или стол. Падение проектора может причинить серьезный ущерб.
11. Не пытайтесь самостоятельно разбирать проектор. Внутри корпуса находятся детали под напряжением, контакт с которыми может привести к смертельному исходу. Единственным элементом, обслуживание которого может осуществляться пользователем, является лампа, имеющая отдельную съемную крышку. Ни при каких обстоятельствах не следует отвинчивать или снимать никакие другие крышки. Для выполнения обслуживания обращайтесь только к квалифицированным специалистам.
12. Не устанавливайте проектор в следующих местах.
  - В местах с плохой вентиляцией или ограниченном пространстве. Расстояние от стен должно быть не менее 50 см, а вокруг проектора должна обеспечиваться свободная циркуляция воздуха.
  - В местах с повышенной температурой, например, в автомобиле с закрытыми окнами.

- В местах с повышенной влажностью, запыленностью или задымленностью, где возможно загрязнение компонентов оптики, которое приведет к сокращению срока службы проектора и затемнению изображения.
  - Рядом с пожарной сигнализацией.
  - При температуре окружающей среды, превышающей 40°C/104°F
  - В местах, где высота над уровнем моря превышает 3000 м (10000 футов).
13. Не закрывайте вентиляционные отверстия. Нарушение вентиляции проектора через отверстия может привести к перегреву проектора и возникновению пожара.
    - Не устанавливайте проектор на одеяло и другую мягкую поверхность.
    - Не накрывайте проектор тканью и т.д.
    - Не размещайте рядом с проектором легко воспламеняющиеся предметы.
  14. Во время работы проектор должен быть установлен на ровной горизонтальной поверхности.
    - Наклон влево или вправо не должен превышать 10 градусов, а вперед и назад - 15 градусов. Работа проектора в наклонном положении может привести к нарушению работы или повреждению лампы.
  15. Запрещается устанавливать проектор вертикально на торец. Это может привести к падению проектора и повлечь за собой повреждение или выход из строя.
  16. Не вставайте на проектор и не ставьте на него никакие предметы. Помимо опасности повреждения самого проектора, это может привести к несчастному случаю и травме.
  17. Не ставьте емкости с жидкостью на проектор или рядом с ним. Попадание жидкости внутрь корпуса может привести к выходу проектора из строя. В случае попадания жидкости внутрь проектора выньте вилку шнура питания из розетки и обратитесь в местный сервисный центр для технического обслуживания проектора.
  18. В этом проекторе на случай крепления на потолке предусмотрена возможность переворота изображения.
-  **Для установки проектора на потолке используйте только специально предназначенный для это крепежный комплект, а после установки проверьте надежность крепления.**
19. Во время работы проектора вы можете ощутить поток теплого воздуха со специфическим запахом из вентиляционной решетки проектора. Это - обычное явление и не является неисправностью устройства.
  20. Не используйте защитную скобу для транспортировки или установки. К этой скобе крепится продающийся в магазинах тросик, предотвращающий кражу.

## Инструкции по технике безопасности при установке проектора на потолке

Мы желаем вам многих часов приятной работы с проектором и поэтому для предотвращения травм и повреждения оборудования просим соблюдать следующие правила техники безопасности.

Если вы собираетесь установить проектор на потолке, то мы настоятельно советуем использовать правильно подобранный комплект для потолочного крепления проектора, а также проверить безопасность и надежность установки.

Использование неподходящего комплекта для потолочного крепления опасно, так как проектор может упасть с потолка из-за неправильного крепления или применения шурупов неподходящего диаметра или длины.

Комплект для потолочного крепления проектора можно купить в том же магазине, где был куплен проектор. Мы советуем дополнительно купить защитный тросик с замком типа Kensington и надежно прикрепить один его конец к предусмотренному на корпусе проектора разьему для замка Kensington, а другой - к основанию кронштейна потолочного крепления. Помимо защиты от кражи, этот тросик позволит предотвратить падение проектора в случае его отсоединения от крепежного кронштейна.



## Отличительные особенности проектора

Высококачественная оптическая проекционная система и удобная конструкция этого проектора обеспечивают высокую надежность и простоту эксплуатации.

Этот проектор имеет следующие отличительные особенности:

- **Функции Динамичн. ПК и Динамичн. Фильм**, регулирующие энергопотребление лампы в соответствии с яркостью проецируемого изображения.
- **Функция DynamicEco Timer**, уменьшающая энергопотребление лампы на 70%, если в течение установленного времени не будет обнаружен входной сигнал.
- **Таймер презентации** для лучшего контроля времени во время презентации.
- **Поддержка 3D DLP Link**.
- **Управление цветом** для пользовательской настройки параметров цвета.
- **Когда включен режим энергосбережения**, потребляется менее 1 Вт электроэнергии.
- **Коррекция цвета экрана**, обеспечивающая возможность проекции на поверхностях определенного цвета.
- **Быстрый автоматический поиск**, ускоряющий обнаружение источника входного сигнала.
- **До 10 наборов предустановленных режимов изображения** с широким выбором настроек для различных условий проецирования.
- **Переключаемая функция быстрого выключения питания**.
- **Автоподстройка** нажатием одной кнопки обеспечивает наивысшее качество отображения.
- **Цифровая коррекция трапецидальных искажений**.
- **Настройка баланса цветов** при проецировании цифрового и аналогового видеосигнала.
- **Проекционная лампа повышенной яркости**.
- **Возможность отображения 1,07 млн. цветов**.
- **Экранное меню** на нескольких языках.
- **Возможность перевода** из обычного в экономичный режим для снижения энергопотребления.
- **Поддержка компонентного сигнала HDTV (YPrPb)**.
- ☞ **Видимая яркость проецируемого изображения прямо пропорциональна расстоянию от проектора до экрана и зависит от условий освещения и настроек контраста/ яркости выбранного источника видеосигнала.**
- **Яркость лампы со временем уменьшается и может изменяться в пределах характеристик, указанных ее изготовителем. Такое ухудшение характеристик является нормальным и не свидетельствует о неисправности.**

# Комплект поставки

Осторожно распакуйте коробку и убедитесь в наличии всех показанных ниже предметов. В случае недостачи каких-либо предметов обратитесь к продавцу.

## Стандартная комплектация

 Состав комплекта принадлежностей соответствует вашему региону, поэтому некоторые принадлежности могут отличаться от показанных.

PJD5126/PJD5226/PJD5226w/  
PJD6223/PJD6253/PJD6553w

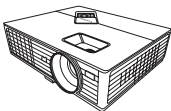

Проектор

PJD6353/PJD6353s/PJD6383/  
PJD6383s/PJD6653w/PJD6653ws/  
PJD6683w/PJD6683ws

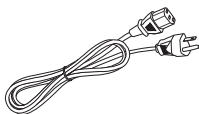

Шнур питания

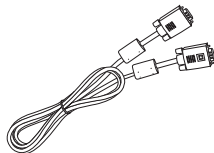

Кабель VGA



Диск DVD с руководством  
пользователя на разных языках



Краткое руководство

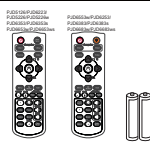

Пульт  
дистанционного  
управления (ДУ) и  
батарейки

## Дополнительно покупаемые принадлежности

1. Лампа для замены
2. Мягкий футляр для переноски
3. Переходник VGA-компонентный

# Внешний вид проектора

## Вид спереди/сверху

PJD5126/PJD5226/PJD5226w/  
PJD6223/PJD6253/PJD6553w

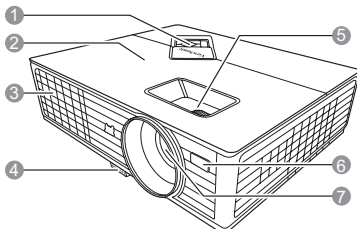

PJD6353/PJD6353s/PJD6383/PJD6383s  
PJD6653w/PJD6653ws/PJD6683w  
PJD6683ws

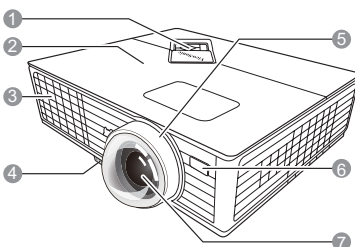

## Вид сзади/снизу

PJD5126/PJD5226/PJD5226w

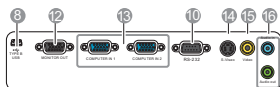

PJD6223/PJD6253/PJD6353/PJD6353s/PJD6383/  
PJD6383s/PJD6653w/PJD6653ws/PJD6553w/  
PJD6683w/PJD6683ws

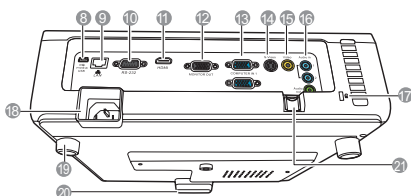

1. Внешняя панель управления (Подробности см. в разделе "Проектор" на стр. 7.)
2. Крышка отсека лампы
3. Вентиляционное отверстие (выпуск горячего воздуха)
4. Кнопка фиксатора
5. Кольцо фокусировки и масштабирования
6. Передний приемник ИК-сигнала от пульта ДУ
7. Проекционный объектив
8. USB-разъем типа B
9. Входной разъем LBC RJ45
10. Разъем управления RS-232
11. Разъем HDMI
12. Разъем выходного сигнала RGB
13. Разъем 1/2 входного сигнала RGB (от ПК)/ компонентного видеосигнала (YPbPr/YCbCr)
14. Разъем входного видеосигнала S-Video.
15. Разъем входного видеосигнала
16. Разъем входного аудиосигнала
17. Разъем выходного аудиосигнала
18. Гнездо замка Kensington для предотвращения кражи
19. Разъем шнура питания перем. тока
20. Задняя ножка регулировки
21. Ножка с фиксатором
22. Защитная скоба  
К этой скобе крепится продающийся в магазинах тросик, предотвращающий кражу.

## ⚠ Внимание!

- ЭТО УСТРОЙСТВО ДОЛЖНО БЫТЬ ЗАЗЕМЛЕНО.
- При установке проектора нужно либо подсоединить вилку шнура питания к электророзетке через находящийся рядом с проектором размыкатель, либо устанавливать проектор рядом с розеткой питания. При возникновении неполадок в работе проектора либо отсоедините вилку шнура питания от сети электропитания, либо отключите питание размыкателем.

# Органы управления и их назначение

## Проектор

PJD5126/PJD5226/PJD5226w/  
PJD6223/PJD6253/PJD6553w

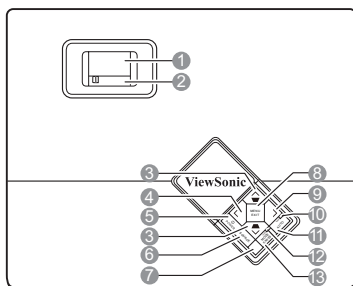

- 1. Кольцо фокусировки**  
Регулировка резкости проецируемого изображения
- 2. Кольцо масштабирования**  
Регулировка размера изображения
- 3. Коррекция трапецидальных искажений/кнопки со стрелками ( ▾ / ▸ Вверх, ▴ / ▾ Вниз)**  
Ручная коррекция трапецидальных искажений, возникающих при проецировании под углом к экрану.
- 4. < Влево/Blank**  
Скрытие изображения с экрана.
- 5. POWER (Индикатор питания)**  
Горит или мигает во время работы проектора.  
 **POWER**  
Попеременное переключение проектора между режимами ожидания и включения.
- 6. SOURCE**  
Отображение панели выбора источника входного сигнала.
- 7. Верхний приемник ИК-сигнала от пульта ДУ**  
Отсутствует в модели PJD5126/PJD5226/PJD5226w.

PJD6353/PJD6353s/PJD6383/PJD6383s/  
PJD6653w/PJD6653ws/PJD6683w/PJD6683ws

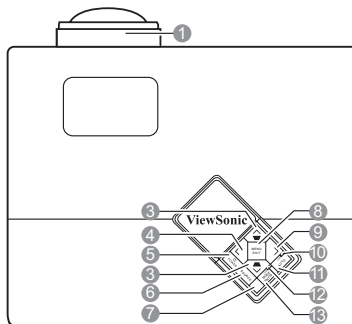



- 8. MENU/EXIT**  
Включение экранного меню. Возврат к предыдущему меню, выход и сохранение настроек меню.
- 9. > Вправо**  
Включение блокировки кнопок панели.  
Когда открыто экранное меню, кнопки #3, #4 и #9 используются для выбора нужных элементов меню и для регулировок параметров.
- 10. LAMP (Индикатор лампы)**  
Показывает состояние лампы. Горит или мигает в случае неполадок с лампой.
- 11. AUTO**  
Автоматическое определение оптимальных частот синхронизации проецируемого изображения.
- 12. TEMP (Индикатор температуры)**  
Загорается красным, если температура проектора становится выше допустимой.
- 13. MODE/ENTER**  
Выбор доступного режима настройки изображения.  
Активация выбранного элемента экранного меню



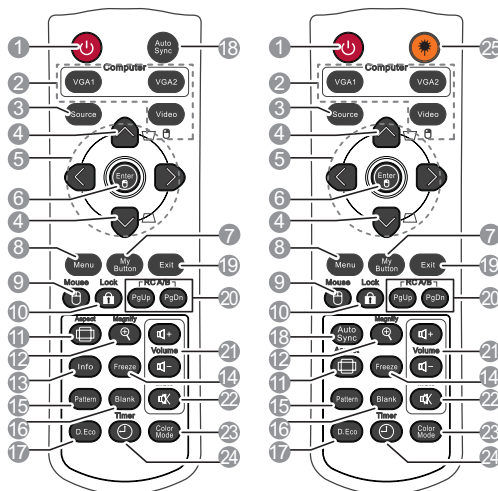

# Пульт дистанционного управления

PJD5126/PJD5226/PJD5226w/  
PJD6223/PJD6353/PJD6353s  
PJD6653w/PJD6653ws

PJD6253/PJD6383/PJD6383s/  
PJD6553w/PJD6683w  
PJD6683ws



**Порядок использования кнопок управления мышью с пульта ДУ (Page Up, Page Down, , и ) см. в разделе "Использование пульта ДУ" на стр. 10.**

1. **POWER**  
Попеременное переключение проектора между режимами ожидания и включения.
2. **Кнопки выбора источника сигнала (VGA 1/VGA 2/Video)**  
Выбор источника входного сигнала для отображения.  
**Video**  
Выбор в качестве источника для отображения **Video**, **S-Video** или **HDMI**.
3. **Source**  
Отображение панели выбора источника входного сигнала.
4. **Кнопки коррекции трапецидальных искажений (  /  )**  
Ручная коррекция трапецидальных искажений, возникающих при проецировании под углом к экрану.
5. **</^/~/>**  
Выбор нужных элементов меню и настройка значений параметров.
6. **Enter**  
Активация выбранного элемента экранного меню  
Работает так же, как левая кнопка мыши, когда включен режим мыши.
7. **My Button**  
Пользователь может для этой кнопки на пульте ДУ задать функцию, выбранную в экранном меню.
8. **Menu**  
Включение экранного меню.
9. **Mouse**  
Переключение между обычным режимом и режимом мыши.  
**Page Up (На стр. вверх)**, **Page Down (На стр. вниз)**, , : включение после нажатия кнопки **Mouse**. На экране появится значок, указывающий на то, что включен режим мыши.

10. **Lock** 

Включение блокировки кнопок панели.
11. **Aspect**

Выбор формата (соотношения сторон) проецируемого изображения.
12. **Magnify**

Отображение шкалы масштаба для увеличения или уменьшения размера проецируемого изображения.
13. **Info**

Отображение меню **ИНФОРМАЦИЯ**.
14. **Freeze**

Приостановка ("стоп-кадр") проецируемого изображения.
15. **Pattern**

Отображение встроенного испытательного шаблона.
16. **Blank**

Скрытие изображения с экрана.
17. **DynamicEco™**

Уменьшение энергопотребления лампы на 70%.

 **Для включения этой функции требуется некоторое время. Проектор должен находиться во включенном состоянии дольше 4 минут. Если работу проектора возобновить при помощи функции Инт. перезап., то эту функцию можно запустить немедленно.**
18. **Auto Sync**

Автоматическое определение оптимальных частот синхронизации проецируемого изображения.
19. **Exit**

Возврат к предыдущему меню, выход и сохранение настроек меню.
20. **PgUp (Page Up)/PgDn (Page Down)**

Когда включен режим мыши, управляет программой отображения (на подключенном ПК), которая реагирует на команды "На стр. вверх/На стр. вниз" (например, в презентации Microsoft PowerPoint).

21. **Кнопки Volume (+, -)**

Увеличение или уменьшение уровня громкости.
22. 

Попеременное включение и выключение звука проектора.
23. **Color Mode**

Выбор доступного режима настройки изображения.
24. **Timer**

Открытие меню настроек таймера презентации.
25. **Laser**

Лазерная указка для применения во время презентаций.

### Работа с Laser указкой

Лазерная указка используется при проведении презентаций. При нажатии кнопки появляется луч красного света и загорается красный светодиодный индикатор.

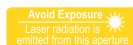

Лазер испускает видимый луч. Для непрерывного вывода луча нужно нажать и удерживать кнопку **LASER**.

Лазерная указка - это не игрушка. Родители должны помнить об опасности энергии лазерного луча и хранить указку в недоступном для детей месте.



**Не заглядывайте в выходное отверстие лазерного луча и не направляйте его на себя и на других людей. Перед использованием пульта ДУ прочитайте предупреждающие сообщения на его основании.**

## Код дистанционного управления

Проектору можно назначить два разных кода дистанционного управления (ДУ) - А или В. Когда по соседству одновременно работают разные проекторы, переключение кодов ДУ может предотвратить прием сигналов от другого пульта ДУ. Сначала установите код ДУ для проектора и только потом меняйте его для пульта ДУ.



Чтобы переключить код для проектора, выберите **А** или **В** в меню **НАСТРОЙКИ СИСТЕМЫ: Дополнит. > Код пульта ДУ**.

Чтобы переключить код для пульта ДУ, одновременно нажмите кнопки **PgUp** и **PgDn** на пульте ДУ и удерживайте их нажатым не менее 5 секунд. Изначально установлен код А.

 Если для проектора и пульта ДУ установлены разные коды, то проектор не будет реагировать на команды с пульта ДУ. В этом случае снова переключите код для пульта ДУ.

## Использование пульта ДУ

Возможность управлять компьютером с пульта ДУ обеспечивает большее удобство проведения презентаций.

1. Перед использованием пульта ДУ вместо мыши компьютера подключите проектор к ПК или ноутбуку с помощью USB-кабеля. Подробности см. в разделе ["Подключение компьютера" на стр. 18](#).
2. В качестве источника входного сигнала выберите **D-sub / Comp. 1, D-sub / Comp. 2** или **HDMI**.
3. На пульте ДУ нажмите **Mouse**, чтобы переключиться с обычного режима на режим мыши. На экране появится значок, указывающий на то, что включен режим мыши.
4. С пульта ДУ управляйте перемещением курсора мыши.
  - Для перемещения курсора по экрану нажимайте кнопки **</^/~/>**.
  - Нажатие левой кнопки мыши: нажмите .
  - Нажатие правой кнопки мыши: нажмите .
  - Для управления программой отображения (на подключенном ПК), которая реагирует на команды "На стр. вверх/На стр. вниз" (например, в презентации Microsoft PowerPoint), нажмите **PgUp/PgDn**.
  - Чтобы переключиться на обычный режим, снова нажмите **Mouse** или другие кнопки, кроме кнопок, выполняющих функции мыши.

## Зона действия пульта ДУ

Приемники ИК-сигнала от пульта ДУ расположены спереди и сверху проектора. Для правильной работы пульт ДУ нужно направлять на приемники ИК-сигнала под углом не более 30 градусов. Расстояние между приемниками и пультом ДУ не должно превышать 8 метров.

На пути прохождения инфракрасного луча от пульта ДУ к приемникам ИК-сигнала проектора не должно быть препятствий.

- Управление проектором спереди
- Управление проектором сверху

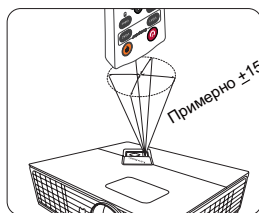
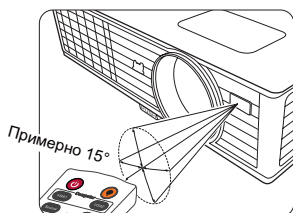

## Замена батареек в пульте ДУ

1. Чтобы открыть крышку батареек, переверните пульт ДУ нижней частью вверх, надавите большим пальцем крышку и сдвиньте ее в направлении, указанном стрелкой. Крышка снимется.
2. Извлеките старые батарейки (при необходимости) и вставьте две батарейки типа ААА, соблюдая полярность, как показано на основании отсека батареек. Положительный полюс (+) направлен к положительному, а отрицательный (-) - к отрицательному.
3. Установите крышку на место. Для этого совместите ее с корпусом и задвиньте в прежнее положение. Прекратите двигать крышку, когда она со щелчком встанет на место.

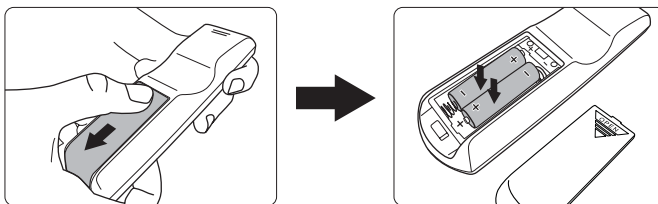

- ⚠ • Не оставляйте пульт ДУ и батарейки в помещениях с повышенной температурой или влажностью, например, на кухне, в ванной, сауне, солярии или в автомобиле с закрытыми стеклами.
- Для замены используйте только такие же или аналогичные батарейки, рекомендованные их изготовителем.
- Выбрасывайте использованные батарейки в соответствии с инструкцией изготовителя и местными экологическими нормами.
- Никогда не бросайте батарейки в огонь. Это может привести к взрыву.
- Для предотвращения утечки электролита извлекайте разряженные батарейки из пульта ДУ, а также при длительном перерыве в использовании пульта ДУ.



# Выбор места для установки проектора

## Выбор места для установки

Выбор места для установки зависит от планировки помещения и предпочтений пользователя. При этом нужно учитывать размер и расположение экрана, удобство подключения к сетевой розетке и расположение другого оборудования вблизи проектора.

Предусмотрены четыре способа установки проектора:

### 1. Спер. - стол

Проектор устанавливается на столе перед экраном. Такой способ установки используется чаще всего, он удобен для быстрой настройки и переноски проектора.

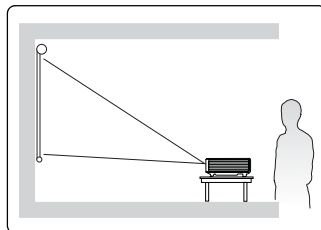

### 2. Спер. - потолок

Проектор подвешивается вверх дном на потолке перед экраном.

Для крепления проектора на потолке купите специальный комплект для потолочного крепления.

Включив проектор, выберите вариант **Спер. - потолок** в меню **НАСТРОЙКИ СИСТЕМЫ: Основные > Положение проектора.**

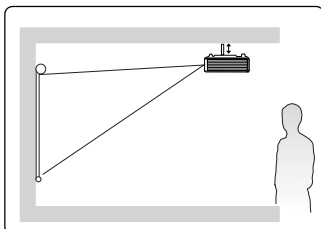

### 3. Сзади на потолок

Проектор подвешивается вверх дном на потолке сзади экрана.

Для установки в этом положении требуются специальный экран для проецирования сзади и комплект для крепления проектора на потолке.

Включив проектор, выберите вариант **Сзади на потолок** в меню **НАСТРОЙКИ СИСТЕМЫ: Основные > Положение проектора.**

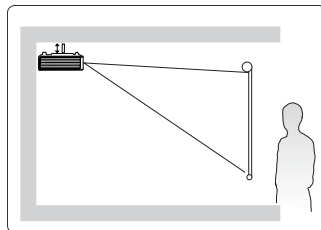

### 4. Сзади на столе

Проектор устанавливается на столе сзади экрана.

Для установки в этом положении требуется специальный экран для проецирования сзади.

Включив проектор, выберите вариант **Сзади на столе** в меню **НАСТРОЙКИ СИСТЕМЫ: Основные > Положение проектора.**

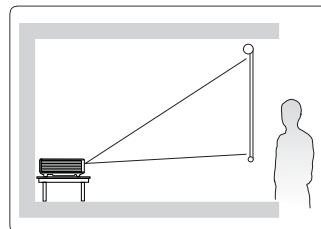

# Проекционные размеры

Для расчета нужного положения центра объектива см. раздел "Размеры" на стр. 69.

Используемый далее термин "экран" означает проекционный экран, обычно состоящий из поверхности и опорной подложки

## PJD5126/PJD5226/PJD6223/PJD6253/PJD6353/ PJD6353s/PJD6383/PJD6383s

- Изображение формата 4:3 на экране формата 4:3

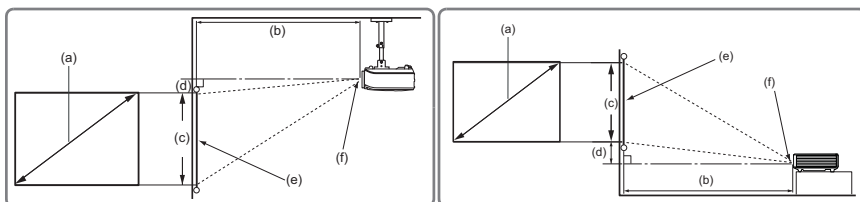

- Изображение формата 16:9 на экране формата 4:3

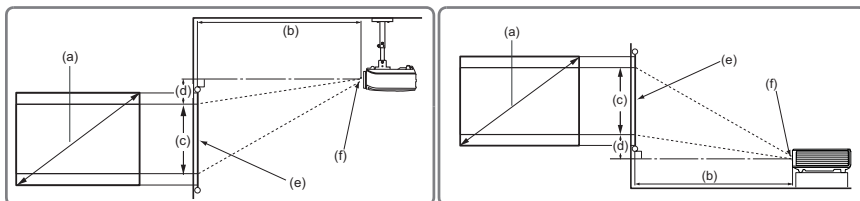

(e): Экран (f): Центр объектива

## PJD5126/PJD5226/PJD6223

(a) Размер экрана [дюймы (м)]	Изображение формата 4:3 на экране формата 4:3				Изображение формата 16:9 на экране формата 4:3			
	(b) Проекционное расстояние [м (дюймы)]		(c) Высота изображения [см (дюймы)]	(d) Вертикально е смещение [см (дюймы)]	(b) Проекционное расстояние [м (дюймы)]		(c) Высота изображения [см (дюймы)]	(d) Вертикально е смещение [см (дюймы)]
	мин.	макс.			мин.	макс.		
30 (0,8)	1,1 (45)	1,3 (49)	46 (18)	2 (0,9)	1,1 (45)	1,3 (49)	34 (14)	8,0 (3,2)
40 (1,0)	1,5 (60)	1,7 (66)	61 (24)	3 (1,2)	1,5 (60)	1,7 (66)	46 (18)	10,7 (4,2)
50 (1,3)	1,9 (75)	2,1 (82)	76 (30)	4 (1,5)	1,9 (75)	2,1 (82)	57 (23)	13,3 (5,3)
60 (1,5)	2,3 (90)	2,5 (99)	91 (36)	5 (1,8)	2,3 (90)	2,5 (99)	69 (27)	16,0 (6,3)
70 (1,8)	2,7 (105)	2,9 (115)	107 (42)	5 (2,1)	2,7 (105)	2,9 (115)	80 (32)	18,7 (7,4)
80 (2,0)	3,0 (120)	3,4 (132)	122 (48)	6 (2,4)	3,0 (120)	3,4 (132)	91 (36)	21,3 (8,4)
90 (2,3)	3,4 (135)	3,8 (148)	137 (54)	7 (2,7)	3,4 (135)	3,8 (148)	103 (41)	24,0 (9,5)
100 (2,5)	3,8 (150)	4,2 (165)	152 (60)	8 (3,0)	3,8 (150)	4,2 (165)	114 (45)	26,7 (10,5)
120 (3,0)	4,6 (180)	5,0 (198)	183 (72)	9 (3,6)	4,6 (180)	5,0 (198)	137 (54)	32,0 (12,6)
150 (3,8)	5,7 (225)	6,3 (247)	229 (90)	11 (4,5)	5,7 (225)	6,3 (247)	171 (68)	40,0 (15,8)
200 (5,1)	7,6 (300)	8,4 (330)	305 (120)	15 (6,0)	7,6 (300)	8,4 (330)	229 (90)	53,3 (21,0)
250 (6,4)	9,51 (375)	10,5 (412)	381 (150)	19 (7,5)	9,51 (375)	10,5 (412)	286 (113)	66,7 (26,3)
300 (7,6)	11,4 (450)	12,6 (495)	457 (180)	23 (9,0)	11,4 (450)	12,6 (495)	343 (135)	80,0 (31,5)

## PJD6253

(a) Размер экрана [дюймы (м)]	Изображение формата 4:3 на экране формата 4:3				Изображение формата 16:9 на экране формата 4:3			
	(b) Проекционное расстояние [м (дюймы)]		(c) Высота изображения [см (дюймы)]	(d) Вертикально е смещение [см (дюймы)]	(b) Проекционное расстояние [м (дюймы)]		(c) Высота изображения [см (дюймы)]	(d) Вертикально е смещение [см (дюймы)]
	мин.	макс.			мин.	макс.		
30 (0,8)	0,9 (36)	1,2 (47)	46 (18)	3 (1,4)	0,9 (36)	1,2 (47)	34 (14)	9,1 (3,6)
40 (1,0)	1,2 (48)	1,6 (63)	61 (24)	5 (1,8)	1,2 (48)	1,6 (63)	46 (18)	12,2 (4,8)
50 (1,3)	1,5 (61)	2,0 (79)	76 (30)	6 (2,3)	1,5 (61)	2,0 (79)	57 (23)	15,2 (6,0)
60 (1,5)	1,8 (73)	2,4 (94)	91 (36)	7 (2,7)	1,8 (73)	2,4 (94)	69 (27)	18,3 (7,2)
70 (1,8)	2,2 (85)	2,8 (110)	107 (42)	8 (3,2)	2,2 (85)	2,8 (110)	80 (32)	21,3 (8,4)
80 (2,0)	2,5 (97)	3,2 (126)	122 (48)	9 (3,6)	2,5 (97)	3,2 (126)	91 (36)	24,4 (9,6)
90 (2,3)	2,8 (109)	3,6 (142)	137 (54)	10 (4,1)	2,8 (109)	3,6 (142)	103 (41)	27,4 (10,8)
100 (2,5)	3,1 (121)	4,0 (157)	152 (60)	11 (4,5)	3,1 (121)	4,0 (157)	114 (45)	30,5 (12,0)
120 (3,0)	3,7 (145)	4,8 (189)	183 (72)	14 (5,4)	3,7 (145)	4,8 (189)	137 (54)	36,6 (14,4)
150 (3,8)	4,6 (182)	6,0 (236)	229 (90)	17 (6,8)	4,6 (182)	6,0 (236)	171 (68)	45,7 (18,0)
200 (5,1)	6,2 (242)	8,0 (315)	305 (120)	23 (9,0)	6,2 (242)	8,0 (315)	229 (90)	61,0 (24,0)
250 (6,4)	7,7 (303)	10,0 (394)	381 (150)	29 (11,3)	7,7 (303)	10,0 (394)	286 (113)	76,2 (30,0)
300 (7,6)	9,2 (363)	12,0 (472)	457 (180)	34 (13,5)	9,2 (363)	12,0 (472)	343 (135)	91,4 (36,0)

## PJD6353/PJD6353s/PJD6383/PJD6383s

(a) Размер экрана [дюймы (м)]	Изображение формата 4:3 на экране формата 4:3				Изображение формата 16:9 на экране формата 4:3			
	(b) Проекционное расстояние [м (дюймы)]		(c) Высота изображения [см (дюймы)]	(d) Вертикально е смещение [см (дюймы)]	(b) Проекционное расстояние [м (дюймы)]		(c) Высота изображения [см (дюймы)]	(d) Вертикально е смещение [см (дюймы)]
	мин.	макс.			мин.	макс.		
30 (0,8)	0,4 (15)		46 (18)	7 (2,7)	0,4 (15)		34 (14)	12,6 (5,0)
40 (1,0)	0,5 (19)		61 (24)	9 (3,6)	0,5 (19)		46 (18)	16,8 (6,6)
50 (1,3)	0,6 (24)		76 (30)	11 (4,5)	0,6 (24)		57 (23)	21,0 (8,3)
60 (1,5)	0,7 (29)		91 (36)	14 (5,4)	0,7 (29)		69 (27)	25,1 (9,9)
70 (1,8)	0,9 (34)		107 (42)	16 (6,3)	0,9 (34)		80 (32)	29,3 (11,6)
80 (2,0)	1,0 (39)		122 (48)	18 (7,2)	1,0 (39)		91 (36)	33,5 (13,2)
90 (2,3)	1,1 (44)		137 (54)	21 (8,1)	1,1 (44)		103 (41)	37,7 (14,9)
100 (2,5)	1,2 (49)		152 (60)	23 (9,0)	1,2 (49)		114 (45)	41,9 (16,5)
120 (3,0)	1,5 (58)		183 (72)	27 (10,8)	1,5 (58)		137 (54)	50,3 (19,8)
150 (3,8)	1,9 (73)		229 (90)	34 (13,5)	1,9 (73)		171 (68)	62,9 (24,8)
200 (5,1)	2,5 (97)		305 (120)	46 (18,0)	2,5 (97)		229 (90)	83,8 (33,0)
250 (6,4)	3,1 (122)		381 (150)	57 (22,5)	3,1 (122)		286 (113)	104,8 (41,3)
300 (7,6)	3,7 (146)		457 (180)	69 (27,0)	3,7 (146)		343 (135)	125,7 (49,5)

# PJD5226w/PJD6553w/PJD6653w/PJD6653ws/ PJD6683w/PJD6683ws/

- Изображение формата 16:10 на экране формата 16:10

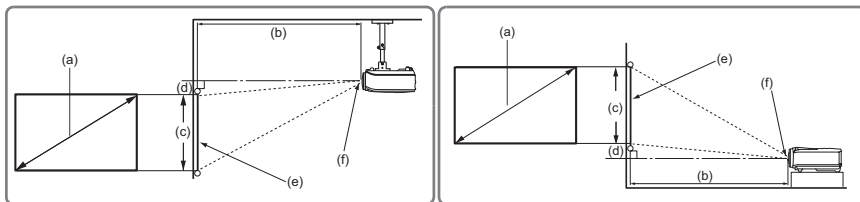

- Изображение формата 16:10 на экране формата 4:3

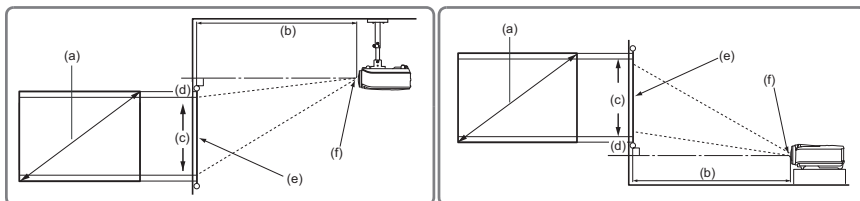

(e): Экран (f): Центр объектива

## PJD5226w

(a) Размер экрана [дюймы (м)]	Изображение формата 16:10 на экране формата 16:10				Изображение формата 16:10 на экране формата 4:3			
	(b) Проекционное расстояние [м (дюймы)]		(c) Высота изображения [см (дюймы)]	(d) Вертикальное смещение [см (дюймы)]	(b) Проекционное расстояние [м (дюймы)]		(c) Высота изображения [см (дюймы)]	(d) Вертикальное смещение [см (дюймы)]
	мин.	макс.			мин.	макс.		
30 (0,8)	0,97 (38)	1,06 (42)	40 (16)	0 (0,0)	0,91 (36)	1,00 (40)	38 (15)	3,8 (1,5)
40 (1,0)	1,29 (51)	1,42 (56)	54 (21)	0 (0,0)	1,22 (48)	1,34 (53)	51 (20)	5,1 (2,0)
50 (1,3)	1,61 (64)	1,77 (70)	67 (26)	0 (0,0)	1,52 (60)	1,67 (66)	64 (25)	6,4 (2,5)
60 (1,5)	1,94 (76)	2,13 (84)	81 (32)	0 (0,0)	1,83 (72)	2,01 (79)	76 (30)	7,6 (3,0)
70 (1,8)	2,26 (89)	2,48 (98)	94 (37)	0 (0,0)	2,13 (84)	2,34 (92)	89 (35)	8,9 (3,5)
80 (2,0)	2,58 (102)	2,84 (112)	108 (42)	0 (0,0)	2,43 (96)	2,68 (105)	102 (40)	10,2 (4,5)
90 (2,3)	2,90 (114)	3,19 (126)	121 (48)	0 (0,0)	2,74 (108)	3,01 (119)	114 (45)	11,4 (4,5)
100 (2,5)	3,23 (127)	3,55 (140)	135 (53)	0 (0,0)	3,04 (120)	3,35 (132)	127 (50)	12,7 (5,0)
120 (3,0)	3,87 (152)	4,26 (168)	162 (64)	0 (0,0)	3,65 (144)	4,02 (158)	152 (60)	15,2 (6,0)
150 (3,8)	4,84 (191)	5,32 (210)	202 (79)	0 (0,0)	4,56 (180)	5,02 (198)	191 (75)	19,1 (7,5)
200 (5,1)	6,45 (254)	7,10 (279)	269 (106)	0 (0,0)	6,09 (240)	6,70 (264)	254 (100)	25,4 (10,0)
250 (6,4)	8,06 (318)	8,87 (349)	337 (132)	0 (0,0)	7,61 (300)	8,37 (329)	318 (125)	31,8 (12,5)
300 (7,6)	9,68 (381)	10,65 (419)	404 (159)	0 (0,0)	9,13 (359)	10,04 (395)	381 (150)	38,1 (15,0)

## PJD6553w

(a) Размер экрана [дюймы (м)]	Изображение формата 16:10 на экране формата 16:10				Изображение формата 16:10 на экране формата 4:3			
	(b) Проекционное расстояние [м (дюймы)]		(c) Высота изображения [см (дюймы)]	(d) Вертикальное смещение [см (дюймы)]	(b) Проекционное расстояние [м (дюймы)]		(c) Высота изображения [см (дюймы)]	(d) Вертикальное смещение [см (дюймы)]
	мин.	макс.			мин.	макс.		
30 (0,8)	0,78 (31)	1,02 (40)	40 (16)	1 (0,4)	0,74 (36)	0,96 (38)	38 (15)	3,8 (1,5)
40 (1,0)	1,05 (41)	1,36 (54)	54 (21)	1 (0,5)	0,99 (48)	1,28 (50)	51 (20)	5,1 (2,0)
50 (1,3)	1,31 (51)	1,70 (67)	67 (26)	2 (0,7)	1,23 (61)	1,60 (63)	64 (25)	6,4 (2,5)
60 (1,5)	1,57 (62)	2,04 (80)	81 (32)	2 (0,8)	1,48 (73)	1,92 (76)	76 (30)	7,6 (3,0)
70 (1,8)	1,83 (72)	2,38 (94)	94 (37)	2 (0,9)	1,73 (85)	2,24 (88)	89 (35)	8,9 (3,5)
80 (2,0)	2,09 (82)	2,72 (107)	108 (42)	3 (1,1)	1,97 (97)	2,57 (101)	102 (40)	10,2 (4,5)
90 (2,3)	2,35 (93)	3,06 (120)	121 (48)	3 (1,2)	2,22 (109)	2,89 (114)	114 (45)	11,4 (4,5)
100 (2,5)	2,61 (103)	3,40 (134)	135 (53)	3 (1,3)	2,47 (121)	3,21 (126)	127 (50)	12,7 (5,0)
120 (3,0)	3,14 (124)	4,08 (161)	162 (64)	4 (1,6)	2,96 (145)	3,85 (151)	152 (60)	15,2 (6,0)
150 (3,8)	3,92 (154)	5,10 (201)	202 (79)	5 (2,0)	3,70 (182)	4,81 (189)	191 (75)	19,1 (7,5)
200 (5,1)	5,23 (206)	6,80 (268)	269 (106)	7 (2,6)	4,93 (242)	6,41 (252)	254 (100)	25,4 (10,0)
250 (6,4)	6,54 (257)	8,50 (335)	337 (132)	8 (3,3)	6,17 (303)	8,02 (316)	318 (125)	31,8 (12,5)
300 (7,6)	7,84 (309)	10,20 (401)	404 (159)	10 (4,0)	7,40 (363)	9,62 (379)	381 (150)	38,1 (15,0)

## PJD6653w/PJD6653ws/PJD6683w/PJD6683ws

(a) Размер экрана [дюймы (м)]	Изображение формата 16:10 на экране формата 16:10				Изображение формата 16:10 на экране формата 4:3			
	(b) Проекционное расстояние [м (дюймы)]	(c) Высота изображения [см (дюймы)]	(d) Вертикальное смещение [см (дюймы)]	(b) Проекционное расстояние [м (дюймы)]	(c) Высота изображения [см (дюймы)]	(d) Вертикальное смещение [см (дюймы)]		
30 (0,8)	0,32 (12)	40 (16)	2 (0,8)	0,30 (12)	38 (15)	3,8 (1,5)		
40 (1,0)	0,42 (17)	54 (21)	3 (1,1)	0,40 (16)	51 (20)	5,1 (2,0)		
50 (1,3)	0,53 (21)	67 (26)	3 (1,3)	0,50 (20)	64 (25)	6,4 (2,5)		
60 (1,5)	0,63 (25)	81 (32)	4 (1,6)	0,60 (23)	76 (30)	7,6 (3,0)		
70 (1,8)	0,74 (29)	94 (37)	5 (1,9)	0,70 (27)	89 (35)	8,9 (3,5)		
80 (2,0)	0,84 (33)	108 (42)	5 (2,1)	0,79 (31)	102 (40)	10,2 (4,0)		
90 (2,3)	0,95 (37)	121 (48)	6 (2,4)	0,89 (35)	114 (45)	11,4 (4,5)		
100 (2,5)	1,05 (41)	135 (53)	7 (2,6)	0,99 (39)	127 (50)	12,7 (5,0)		
120 (3,0)	1,26 (50)	162 (64)	8 (3,2)	1,19 (47)	152 (60)	15,2 (6,0)		
150 (3,8)	1,58 (62)	202 (79)	10 (4,0)	1,49 (59)	191 (75)	19,1 (7,5)		
200 (5,1)	2,11 (83)	269 (106)	13 (5,3)	1,99 (78)	254 (100)	25,4 (10,0)		
250 (6,4)	2,63 (104)	337 (132)	17 (6,6)	2,48 (98)	318 (125)	31,8 (12,5)		
300 (7,6)	3,16 (124)	404 (159)	20 (7,9)	2,98 (117)	381 (150)	38,1 (15,0)		

 Размеры приводятся с допуском в 3% в связи с отклонениями характеристик оптических компонентов. В случае стационарной установки проектора рекомендуется сначала протестировать на месте установки оптимальность выбранных значений проекционного расстояния и размера проецируемого изображения, чтобы учесть реальные допуски оптических характеристик этого проектора. Такое тестирование позволит точно определить оптимальное место установки проектора.

# Порядок подключения

При подключении источника видеосигнала к проектору выполните следующие действия:

1. Отключите все оборудование перед выполнением любых подключений.
2. Для каждого источника сигнала используйте соответствующие ему кабели.
3. Проверьте надежность подключения кабелей.

- ☞ Некоторые из соединительных кабелей, показанных на рисунке внизу, могут не входить в комплект поставки проектора (см. раздел "Комплект поставки" на стр. 5). Их можно купить в магазинах электронной техники.
- Иллюстрации подключения приводятся исключительно в качестве примера. Задние разъемы на проекторе могут различаться, в зависимости от модели.
- Подробную информацию о способах подключения см. на стр. 18-21.

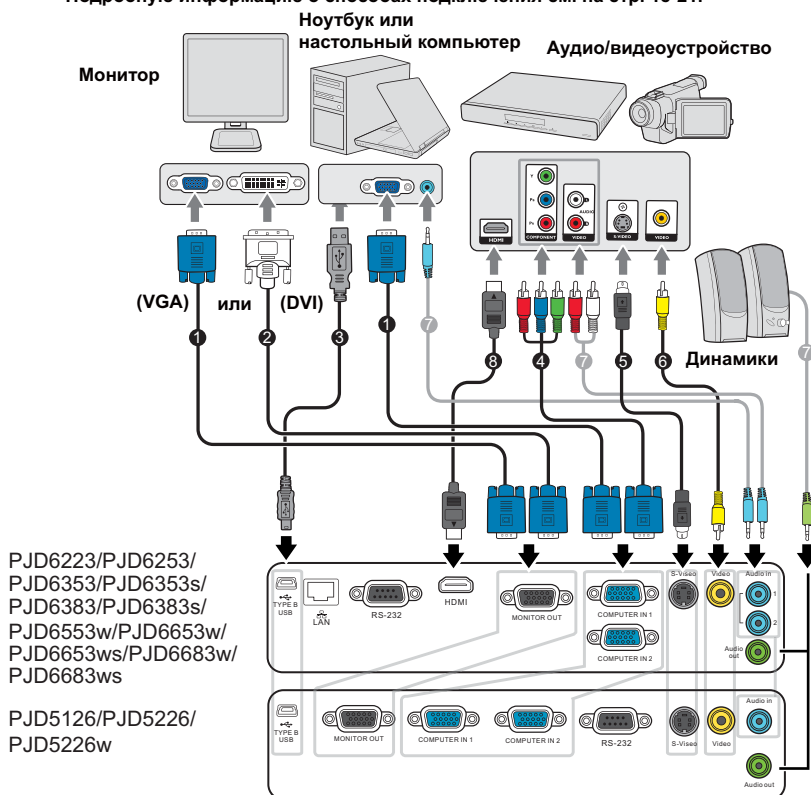

1. Кабель VGA	5. Кабель S-Video
2. Переходной кабель VGA/DVI-A	6. Видеокабель
3. USB-кабель	7. Аудиокабель
4. Переходной кабель "Компонентный видеосигнал/VGA" (D-Sub)	8. Кабель HDMI

# Подключение компьютера или монитора

## Подключение компьютера

Проектор оснащен 2 входными разъемами VGA, к которым можно подключать как IBM®-совместимые компьютеры, так и компьютеры Macintosh®. Для подключения устаревших моделей компьютеров Macintosh требуется переходник Mac.

### Порядок подключения ноутбука или настольного компьютера к проектору:

1. Один конец прилагаемого кабеля VGA подключите к выходному разъему D-Sub компьютера.
2. Другой конец кабеля VGA подключите к входному разъему **COMPUTER IN 1** или **COMPUTER IN 2** проектора.
3. Если хотите использовать функцию удаленного листания страниц, то большой разъем USB-кабеля подключите к разъему USB компьютера, а маленький разъем - к разъему **Типе В USB** проектора. Подробности см. в разделе "[Использование пульта ДУ](#)" на стр. 10.

 Внешние видеоразъемы многих ноутбуков не активируются при подключении к проектору. Для активации вывода сигнала на внешние устройства отображения обычно нужно нажать комбинацию клавиш, например, FN+F3 или CRT/LCD. На клавиатуре ноутбука найдите функциональную клавишу с надписью "CRT/LCD" или со значком монитора. Одновременно нажмите клавишу FN и эту функциональную клавишу. Описание клавиатурных сочетаний см. в руководстве пользователя ноутбука.

## Подключение монитора

Для просмотра презентации и на мониторе, и на проекционном экране соедините VGA-кабелем выходные разъемы видеосигнала **MONITOR OUT** на проекторе и внешнем мониторе, соблюдая приведенные ниже указания:

### Порядок подключения монитора к проектору:

1. Подключите проектор к компьютеру, как описано в разделе "[Подключение компьютера](#)" на стр. 18.
2. Один конец прилагаемого VGA-кабеля подключите к разъему D-Sub видеовхода монитора.  
Или, если в мониторе есть входной разъем DVI, возьмите переходной кабель VGA/DVI-A и его конец с разъемом DVI подключите к входному разъему DVI монитора.
3. Подключите другой конец кабеля к разъему **MONITOR OUT** проектора.

 • Для модели PJD5126/PJD5226/PJD5226w выходной сигнал **MONITOR OUT** активируется только тогда, когда на вход проектора подан сигнал **COMPUTER IN 1**.

- Для моделей PJD6223/PJD6253/PJD6353/PJD6353s/PJD6383/PJD6383s/PJD6553w/PJD6653w/PJD6653ws/PJD6683w/PJD6683ws выходной сигнал **MONITOR OUT** активируется только тогда, когда на вход проектора подан сигнал **COMPUTER IN 1** или **COMPUTER IN 2**.
- Чтобы использовать этот способ подключения, когда проектор находится в режиме ожидания, включите функцию Активный выход VGA в меню **НАСТРОЙКИ СИСТЕМЫ: Дополнит.** > **Настройки режима ожидания.**

# Подключение источников видеосигнала

К проектору можно подключать различные источники видеосигнала, у которых есть следующие выходные разъемы:

- HDMI
- Компонентный видеосигнал
- S-Video
- Видео (компонитный видеосигнал)

Достаточно подключить видеоустройство к проектору, используя любой из описанных выше способов подключения, однако эти способы подключения обеспечивают разное качество видео. Выбор способа подключения зависит от наличия соответствующих разъемов на проекторе и видеоустройстве и от нужного качества изображения:

## Наилучшее качество изображения

Наилучшее качество изображения обеспечивает подключение через разъем HDMI. Если в устройстве-источнике сигнала есть разъем HDMI, то вы получите удовольствие от просмотра несжатого цифрового видео.

Порядок подключения проектора к устройству-источнику с выходом HDMI и другие сведения см. в разделе "[Подключение устройства, оснащенного выходом HDMI](#)" на стр. 20.

При отсутствии источника сигнала HDMI следующее по уровню качества видео обеспечивает компонентный видеосигнал (не путайте с композитным видеосигналом). Все цифровые ТВ-тюнеры и DVD-плееры имеют выход компонентного видеосигнала, поэтому при использовании этих устройств подключайте проектор к разъему компонентного видеосигнала (а не композитного).

Порядок подключения проектора к источнику видеосигнала, оснащеному компонентным видеовыходом, см. в разделе "[Подключение источника компонентного видеосигнала](#)" на стр. 21.

## Хорошее качество видеосигнала

S-Video обеспечивает более высокое качество изображения, чем стандартный композитный видеосигнал. Если на видеоаппаратуре есть выходные разъемы и композитного видеосигнала, и S-Video, то проектор следует подключать к разъему S-Video.

Порядок подключения проектора к источнику видеосигнала S-Video см. в разделе "[Подключение источника видеосигнала S-Video](#)" на стр. 21.

## Наихудшее качество видеосигнала

Композитный видеосигнал - это аналоговый видеосигнал, обеспечивающий приемлемое, но не оптимальное качество проецируемого изображения (наихудшее качество из всех рассмотренных вариантов).

Порядок подключения проектора к источнику композитного видеосигнала см. в разделе "[Подключение источника композитного видеосигнала](#)" на стр. 22.



## Подключение аудиосигнала

Этот проектор оснащен одним встроенным монофоническим динамиком для стандартного звукового сопровождения презентаций. Он не предназначен для стереофонического воспроизведения звука, как в высококачественных системах домашнего театра. Звуковой стереовыход (если есть) микшируется в проекторе в обычный монофонический звуковой сигнал для воспроизведения через встроенный динамик.

В следующей таблице указано, откуда поступает звук при подключении различных источников.

Источник	COMPUTER IN 1	COMPUTER IN 2, VIDEO, S-VIDEO
Проектор может воспроизводить звук из...	AUDIO IN 1	AUDIO IN 2

Для презентаций можно использовать встроенный монофонический динамик проектора (микшированный монозвук) или при желании подключить динамики с усилителями к разъему Audio Out проектора. На аудиовыходе будет микшированный моносигнал, который в проекторе управляется настройками Громкость и Отключение звука.

При наличии отдельной аудиосистемы целесообразно подключать звуковой выход с источника видео к ней, а не к аудиовходу проектора.

## Подключение устройства, оснащенного выходом HDMI

Подключать проектор к устройствам, оснащенным выходом HDMI, нужно при помощи кабеля HDMI.

### Подключение проектора к устройству, оснащеному выходом HDMI:

1. Один конец кабеля HDMI подключите к выходному разъему HDMI видеоустройства.
2. Другой конец кабеля подключите к входному разъему HDMI проектора.

-  • В очень редких случаях при подключении проектора к DVD-плееру через вход HDMI проектора в проецируемом изображении искажаются цвета. В этом случае нужно изменить цветовое пространство, выбрав вариант YUV. Подробности см. в разделе "Изменение цветового пространства" на стр. 28.
- Этот проектор способен воспроизводить только микшированный монозвук, даже если к нему подключен стереофонический звуковой сигнал. Подробности см. в разделе "Подключение аудиосигнала" на стр. 20.
- Входной разъем HDMI есть только в моделях PJD6223/PJD6253/PJD6553w.

## Подключение источника компонентного видеосигнала

Проверьте, есть ли в вашем видеоустройстве свободные выходные разъемы компонентного видеосигнала:

- Если есть, то перейдите к следующему шагу процедуры.
- Если нет, то для подключения к проектору придется использовать другой способ.

### Порядок подключения проектора к источнику компонентного видеосигнала:

1. Подключите три штекера RCA на одном конце переходного кабеля "Компонентное видео/VGA (D-Sub)" к выходным разъемам компонентного видео на видеоустройстве. Подключайте штекеры RCA к гнездам того же цвета: зеленый к зеленому, синий к синему, красный к красному.
2. Подключите разъем D-Sub на другом конце переходного кабеля "Компонентное видео/VGA (D-Sub)" к разъему **COMPUTER IN 1** или **COMPUTER IN 2** проектора.



- Этот проектор способен воспроизводить только микшированный монозвук, даже если к нему подключен стереофонический звуковой сигнал. Подробности см. в разделе "Подключение аудиосигнала" на стр. 20.
- Если после включения проектора и правильного выбора источника видеосигнала изображение отсутствует, то убедитесь, что видеоустройство включено и нормально работает. Также проверьте правильность подключения сигнальных кабелей.
-  Переходник VGA-компонентный (ViewSonic, каталожный номер: CB-00008906)

## Подключение источника видеосигнала S-Video

Проверьте, есть ли в вашем видеоустройстве свободный выходной разъем S-Video:

- Если есть, то перейдите к следующему шагу процедуры.
- Если нет, то для подключения к проектору придется использовать другой способ.

### Порядок подключения проектора к источнику видеосигнала S-Video:

1. Один конец кабеля S-Video подключите к выходному разъему S-Video видеоустройства.
2. Другой конец кабеля S-Video подключите к разъему **S-VIDEO** проектора.



- Этот проектор способен воспроизводить только микшированный монозвук, даже если к нему подключен стереофонический звуковой сигнал. Подробности см. в разделе "Подключение аудиосигнала" на стр. 20.
- Если после включения проектора и правильного выбора источника видеосигнала изображение отсутствует, то убедитесь, что видеоустройство включено и нормально работает. Также проверьте правильность подключения сигнальных кабелей.
- Если вы уже подключили к проектору компонентный видеосигнал от этого устройства, имеющего выход S-Video, то подключать его выход S-Video к проектору не нужно, так как качество изображения в этом случае ухудшится. Подробности см. в разделе "Подключение источников видеосигнала" на стр. 19.

## Подключение источника композитного видеосигнала

Проверьте, есть ли в вашем видеоустройстве свободные выходные разъемы композитного видеосигнала:

- Если есть, то перейдите к следующему шагу процедуры.
- Если нет, то для подключения к проектору придется использовать другой способ.

### Порядок подключения проектора к источнику композитного видеосигнала:

1. Один конец видеокабеля подключите к выходному разъему композитного видеосигнала видеоустройства.
2. Другой конец видеокабеля подключите к разъему **VIDEO** проектора.

-  • Этот проектор способен воспроизводить только микшированный монозвук, даже если к нему подключен стереофонический звуковой сигнал. Подробности см. в разделе "[Подключение аудиосигнала](#)" на стр. 20.
- Если после включения проектора и правильного выбора источника видеосигнала изображение отсутствует, то убедитесь, что видеоустройство включено и нормально работает. Также проверьте правильность подключения сигнальных кабелей.
- При невозможности использования входов компонентного видеосигнала и S-Video подключайте проектор к видеоустройству только через разъем композитного видеосигнала. Подробности см. в разделе "[Подключение источников видеосигнала](#)" на стр. 19.

## Включение проектора

1. Подсоедините шнур питания к проектору и вставьте вилку в розетку. Включите розетку (если она с выключателем). После подключения питания индикатор **POWER (Индикатор питания)** на проекторе должен замигать синим.
2. Чтобы включить проектор, на проекторе или на пульте ДУ нажмите **POWER**. После включения проектора **POWER (Индикатор питания)** продолжит гореть синим.

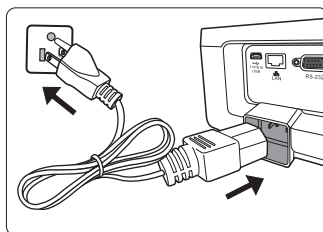

Отрегулируйте резкость изображения вращением кольца фокусировки (при необходимости).

- ☞ Если проектор еще не остыл после предыдущего использования, то перед включением лампы запустится охлаждающий вентилятор приблизительно на 90 секунд.
  - Для продления срока жизни лампы, после включения проектора выждите около 5 минут перед тем, как ее включать.
3. При первом включении проектора выберите язык экранных меню, следуя отображаемым указаниям.
  4. Включите все подключенные устройства.
  5. Проектор начнет поиск входных сигналов. В верхнем левом углу экрана будет показан текущий найденный источник входного сигнала. На экране будет оставаться сообщение "**Нет сигнала**" до тех пор, пока проектор не найдет поддерживаемый источник входного сигнала.  
Чтобы выбрать нужный входной видеосигнал, можно также нажать кнопку **SOURCE** на проекторе или пульте ДУ. Подробности см. в разделе "[Переключение источников входного сигнала](#)" на стр. 27.
- ☞ Если частота/разрешение входного сигнала выходят за пределы рабочего диапазона проектора, то на пустом экране появится сообщение "Вне диапазона". В этом случае выберите другой входной видеосигнал с разрешением, которое поддерживает проектор, либо для данного входного сигнала задайте более низкое качество. Подробности см. в разделе "[Поддерживаемые видеорежимы](#)" на стр. 70.

# Работа с меню

Проектор оснащен системой экранных меню для выполнения различных настроек и регулировок.

Следующие снимки экранов приведены только для примера и могут отличаться от реальных.

Ниже приводится краткое описание экранных меню.

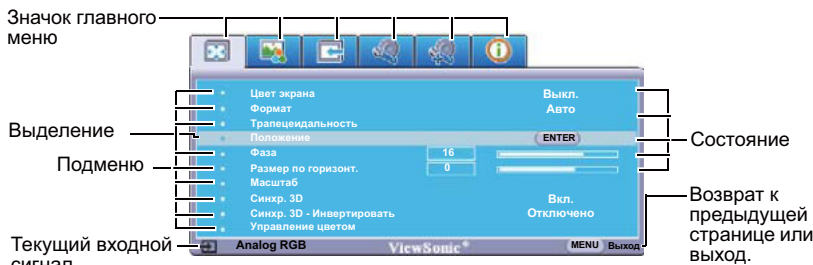

Перед использованием экранных меню сначала для них установите нужный язык.

1. Чтобы включить экранное меню, нажмите **MENU/EXIT** на проекторе или **Menu** на пульте ДУ.

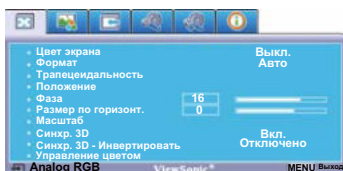

3. Нажатием **✓** выделите пункт **Язык** и затем кнопками **</>** выберите нужный язык.

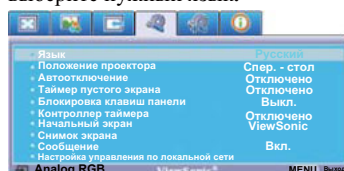

2. Нажатием кнопку **</>** выделите меню **НАСТРОЙКИ СИСТЕМЫ: Основные**.

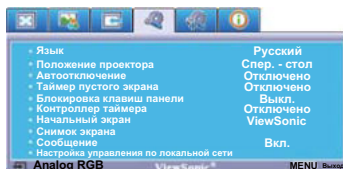

4. Чтобы выйти, сохранив настройки, дважды\* нажмите **MENU/EXIT** на проекторе или **Exit** на пульте ДУ.

\*При первом нажатии выполняется возврат в главное меню, при втором - закрытие экранного меню.

	: ДИСПЛЕЙ		: НАСТРОЙКИ СИСТЕМЫ: Основные
	: ИЗОБРАЖЕНИЕ		: НАСТРОЙКИ СИСТЕМЫ: Дополнит.
	: ИСТОЧНИК		: ИНФОРМАЦИЯ

# Защита паролем

Для защиты доступа и предотвращения несанкционированного использования в проекторе предусмотрена функция защиты паролем. Пароль можно установить с помощью экранного меню. Описание порядка работы с экранным меню см. в разделе "Работа с меню" на стр. 24.

☞ Если хотите использовать функцию защиты паролем, то обязательно запишите пароль в надежном месте. Распечатайте данное руководство (при необходимости), запишите в нем свой пароль и сохраните в надежном месте для использования в будущем.

## Установка пароля

1. Откройте экранное меню и перейдите к меню **НАСТРОЙКИ СИСТЕМЫ: Дополнит. > Настройки безопасн.** Нажмите **MODE/ENTER** на проекторе или **Enter** на пульте ДУ. Откроется страница **Настройки безопасн.**
2. Выделите пункт **Блокировка при включении** и выберите **Вкл.** нажатием **</>**.

3. Как показано на рисунке справа, четыре кнопки со стрелками (**<**, **^**, **∨**, **>**) соответствуют 4 цифрам (1, 2, 3, 4). Нажимая кнопки со стрелками, введите шестизначный пароль.



4. Повторно введите новый пароль для подтверждения.

После установки пароля снова откроется экранное меню на странице **Настройки безопасн.**

5. Для выхода из экранного меню нажмите **MENU/EXIT** на проекторе или **Exit** на пульте ДУ.

- ☞
- После установки пароля его будет нужно вводить при каждом включении проектора.
  - Во время ввода символы отображаются на экране в виде звездочек. Запишите выбранный пароль в этом месте руководства пользователя заранее или сразу после ввода, чтобы не забыть.  
Пароль: \_ \_ \_ \_ \_ \_  
Храните это руководство в надежном месте.

## Если забудете пароль...

Если включена защита паролем, то при каждом включении проектора будет выводиться запрос на ввод шестизначного пароля. Если ввести неправильный пароль, то в течение трех секунд будет выводиться показанное на рисунке справа сообщение об ошибке ввода пароля, а затем появится сообщение "**ВВЕДИТЕ ПАРОЛЬ**".

Попробуйте снова ввести другой шестизначный пароль, или, если вы не записали пароль в руководстве пользователя и не помните его, можно воспользоваться процедурой восстановления пароля. Подробности см. в разделе "[Процедура восстановления пароля](#)" на стр. 26.

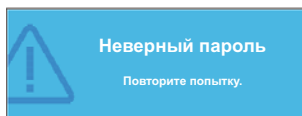

Если ввести неверный пароль 5 раз подряд, то проектор автоматически выключится.

## Процедура восстановления пароля

1. Нажмите и удерживайте в течение 3 секунд кнопку **AUTO** на проекторе или **Auto Sync** на пульте ДУ. На экране проектора появится закодированное число.
2. Запишите это число и выключите проектор.
3. Для раскодирования этого числа обратитесь в местный сервисный центр. Для подтверждения права владения проектором может потребоваться предоставление документа о его покупке.

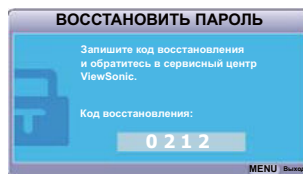

## Изменение пароля

1. Откройте экранное меню и перейдите в меню **НАСТРОЙКИ СИСТЕМЫ: Дополнит. > Настройки безопасн. > Изменить пароль.**
2. Нажмите **MODE/ENTER** на проекторе или **Enter** на пульте ДУ. Появится сообщение "**ВВЕДИТЕ ТЕКУЩИЙ ПАРОЛЬ**".
3. Введите текущий пароль.
  - При правильном вводе пароля появится следующее сообщение "**ВВЕДИТЕ НОВЫЙ ПАРОЛЬ**".
  - Если ввести неправильный пароль, то в течение трех секунд будет выводиться сообщение об ошибке ввода пароля, а затем появится сообщение "**ВВЕДИТЕ ТЕКУЩИЙ ПАРОЛЬ**", после чего вы сможете повторить попытку. Чтобы отменить изменение или ввести другой пароль, нажмите **MENU/EXIT** на проекторе или **Exit** на пульте ДУ.
4. Введите новый пароль.
5. Повторно введите новый пароль для подтверждения.
6. Для проектора был успешно установлен новый пароль. Не забудьте ввести новый пароль в следующий раз при запуске проектора.
7. Для выхода из экранного меню нажмите **MENU/EXIT** на проекторе или **Exit** на пульте ДУ.

 Во время ввода символы отображаются на экране в виде звездочек. Запишите выбранный пароль в этом месте руководства пользователя заранее или сразу после ввода, чтобы не забыть.

Пароль : \_\_\_\_\_

Сохраните это руководство в надежном месте.

## Отключение функции защиты паролем

Для отключения функции защиты паролем, откройте систему экранных меню и вернитесь в меню **НАСТРОЙКИ СИСТЕМЫ: Дополнит. > Настройки безопасн. >**

**Блокировка при включении.** Выберите **Выкл.** нажатием кнопки **</>**. Появится сообщение "**ВВЕДИТЕ ПАРОЛЬ**". Введите текущий пароль.

- Если ввести неверный пароль, то снова откроется экранное меню на странице **Настройки безопасн.** с выделенным вариантом "**Выкл.**" в строке **Блокировка при включении.** В следующий раз при включении проектора ввод пароля не потребуется.

- Если ввести неправильный пароль, то в течение трех секунд будет выводиться сообщение об ошибке ввода пароля, а затем появится сообщение "**ВВЕДИТЕ ПАРОЛЬ**", после чего вы сможете повторить попытку. Чтобы отменить изменение или ввести другой пароль, нажмите **MENU/EXIT** на проекторе или **Exit** на пульте ДУ.

 Несмотря на то, что защита паролем отключена, нужно сохранить старый пароль на тот случай, если понадобится снова включить ее, так как при этом потребуются ввести старый пароль.

## Переключение источников входного сигнала

Проектор можно одновременно подключить к нескольким устройствам. Но вывод изображения во весь экран возможен только от одного источника.

Если хотите, чтобы проектор автоматически искал источники входного сигнала, то для функции **Быстрый автопоиск** в меню **ИСТОЧНИК** установите значение **Вкл.**





Можно также вручную выбирать источники входного сигнала, нажимая соответствующие кнопки выбора источника на пульте ДУ или по очереди переключаясь между доступными источниками входного сигнала.

1. На проекторе или на пульте ДУ нажмите **SOURCE**. Появится строка выбора источника.
2. Нажимая  $\wedge / \vee$ , выберите нужный источник входного сигнала, затем нажмите **MODE/ENTER** на проекторе или **Enter** на пульте ДУ.





После обнаружения выбранный источник будет на несколько секунд показан на экране. Если к проектору подключено несколько устройств, то для поиска другого сигнала повторите шаги 1-2.

-  При переключении между входными видеосигналами соответственно изменяется уровень яркости проецируемого изображения. Презентации данных (графики) в режиме ПК обычно содержат статичные изображения. В этом случае устанавливается повышенная яркость по сравнению с режимом "Video", который обычно используется для просмотра движущихся изображений (фильмов).
- От выбранного типа входного сигнала зависят доступные варианты для Цветовой режим. Подробности см. в разделе "**Выбор режима изображения**" на стр. 32.
- Физическое экранное разрешение этого проектора см. в разделе "**Технические характеристики проектора**" на стр. 67. Самое высокое качество изображения будет при выборе и использовании источника выходного сигнала с таким же разрешением. Любое другое разрешение проектор будет масштабировать в зависимости от параметра "соотношение сторон", из-за чего возможно искажение изображения или ухудшение его четкости. Подробности см. в разделе "**Выбор формата изображения**" на стр. 31.

PJD5126/PJD5226/PJD5226w

	D-sub / Comp. 1
	D-sub / Comp. 2
	Video
	S-Video

PJD6223/PJD6253/PJD6353/  
PJD6353s/PJD6383/PJD6383s/  
PJD6553w/PJD6653w/PJD6653ws  
PJD6683w/PJD6683ws

	D-sub / Comp. 1
	D-sub / Comp. 2
	HDMI
	Video
	S-Video



## Изменение цветового пространства

Эта функция доступна только для серии PJD6223/PJD6253/PJD6353/PJD6353s/PJD6383/PJD6383s/PJD6553w/PJD6653w/PJD6653ws/PJD6683w/PJD6683ws.

В очень редких случаях при подключении проектора к DVD-плееру через вход **HDMI** проектора в проецируемом изображении искажаются цвета. В этом случае нужно изменить цветовое пространство, выбрав вариант **YUV**.

Для этого:

1. Откройте экранное меню и перейдите к меню **ИСТОЧНИК**.
2. Нажатием кнопки  $\checkmark$  выделите пункт **Передача цветового пространства**, затем нажатием кнопок  $\langle / \rangle$  выберите подходящий вариант цветового пространства.

Эта функция доступна только при использовании входного разъема **HDMI**.

# Регулировка проецируемого изображения

## Регулировка угла проекции

У проектора есть 1 выдвижная регулировочная ножка спереди и 2 ножки регулировочные ножки сзади. Эти регулировочные ножки позволяют изменять угол проецирования и высоту изображения. Порядок регулировки:

1. Нажмите кнопку фиксации и поднимите проектор спереди. Установив нужное положение изображения на экране, отпустите кнопку фиксации, чтобы ножка регулировки осталась в этом положении.
2. Чтобы выставить нужный угол по горизонтали, подкрутите заднюю регулировочную ножку.

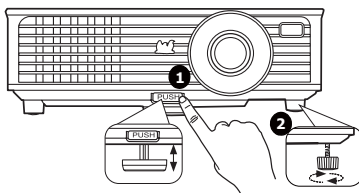

Чтобы убрать ножку в корпус, приподнимите проектор, нажмите кнопку фиксатора и медленно опустите проектор. Прокрутите заднюю регулировочную ножку в обратном направлении.

Если проектор стоит на неровной поверхности или не под прямым углом к экрану, то возникают трапециевидные искажения проецируемого изображения. Порядок коррекции этого искажения см. в разделе "[Коррекция трапециевидных искажений](#)" на стр. 30.

- ⚠ • Не смотрите в объектив, когда лампа включена. Сильный свет лампы может причинить вред зрению.
- Будьте осторожны, нажимая кнопку фиксации регулировочной ножки, так как она расположена рядом с вентиляционным отверстием, из которого выводится горячий воздух.

## Автоматическая регулировка изображения

В некоторых случаях бывает нужно оптимизировать качество изображения. Для этого нажмите **AUTO** на проекторе или **Auto Sync** на пульте ДУ. В течение 3 секунд встроенная функция "Интеллектуальная автонастройка" отрегулирует значения частоты и синхронизации, чтобы обеспечить максимально высокое качество изображения.

В верхнем левом углу экрана в течение 3 секунд будут показаны сведения о текущем источнике сигнала.

- ☞ • Во время выполнения функции **AUTO** экран остается пустым.
- Эта функция доступна только в том случае, когда выбран сигнал от ПК (аналоговый RGB).

## Точная настройка четкости изображения

1. С помощью кольца масштабирования отрегулируйте размер проецируемого изображения.
2. При необходимости увеличьте резкость изображения, вращая кольцо фокусировки.

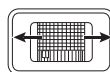
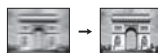
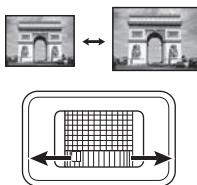

PJD5126/PJD5226/  
PJD5226w/PJD6223/  
PJD6253/PJD6553w

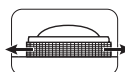
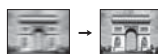

PJD6353/PJD6353s/  
PJD6383/PJD6383s/  
PJD6653w/PJD6653ws/  
PJD6683w/PJD6683ws/

## Коррекция трапецидальных искажений

Трапецидальность выражается в заметном увеличении ширины верхней или нижней части проецируемого изображения. Это происходит, когда проектор установлен не под прямым углом к экрану.

Для устранения этой ситуации, помимо регулировки высоты проектора, нужно также вручную скорректировать искажение одним из следующих способов.

- С помощью пульта ДУ

На проекторе или на пульте ДУ нажмите **▼/▲**, чтобы открыть страницу "Коррекция трапецидальных искажений". Для корректировки трапецидальных искажений в верхней части изображения нажмите **▲**. Для корректировки трапецидальных искажений в нижней части изображения нажмите **▼**.



- При помощи экранного меню
  1. Нажмите **MENU/EXIT** на проекторе или **Menu** на пульте ДУ и затем нажимайте **</>**, пока не выберите меню **ДИСПЛЕЙ**.
  2. Нажмите **▼**, чтобы выбрать пункт **Трапецидальность**, и нажмите **MODE/ENTER** на проекторе или **Enter** на пульте ДУ. Откроется страница корректировки **Трапецидальность**.
  3. Нажмите **▲** для коррекции трапецидальных искажений в верхней части изображения или нажмите **▼** для коррекции трапецидальных искажений в нижней части изображения.

## Увеличение и поиск деталей

Увеличивайте проецируемое изображение, если хотите на нем получше рассмотреть детали. Для перемещения по изображению нажимайте кнопки со стрелками.

- Использование пульта ДУ

1. На пульте ДУ нажмите **Magnify**, чтобы показать панель Масштаб.
2. Последовательно нажимая **▲**, увеличьте изображение до нужного размера.
3. Для перемещения по изображению нажмите **MODE/ENTER** на проекторе или **Enter** на пульте ДУ, чтобы переключиться в режим панорамирования, и затем нажимайте кнопки со стрелками (**<**, **▲**, **▼**, **>**) для перемещения по изображению.
4. Чтобы уменьшить размер изображения, нажмите **MODE/ENTER** на проекторе или **Enter** на пульте ДУ, чтобы вернуться к функции увеличения/уменьшения масштаба; нажмите **AUTO/Auto Sync** чтобы восстановить исходный размер изображения. Можно также повторно нажимать **▼**, пока не восстановится исходный размер.

- При помощи экранного меню

1. Нажмите **MENU/EXIT** на проекторе или **Menu** на пульте ДУ и затем нажимайте **</>**, пока не выберите меню **ДИСПЛЕЙ**.
2. Нажмите **▼**, чтобы выделить пункт **Масштаб**, и нажмите **MODE/ENTER** на проекторе или **Enter** на пульте ДУ. Появится панель Масштаб.
3. Повторите шаги 2-4, описанные выше в разделе Использование пульта ДУ.

 **Перемещение по изображению возможно только после его увеличения. Для просмотра мелких деталей изображение можно еще больше увеличить.**

# Выбор формата изображения

"Формат" - это отношение ширины изображения к его высоте. Большинство аналоговых телевизоров и компьютеров имеют соотношение сторон (формат) 4:3, а цифровые телевизоры и проигрыватели DVD - 16:9.

Используя цифровую обработку сигнала, цифровые устройства отображения видеoinформации, такие, как проектор, могут динамически растягивать и изменять размер изображения, меняя соотношение сторон исходного видеосигнала.

Порядок изменения формата проецируемого изображения (независимо от формата входного сигнала):

- Использование пульта ДУ
  1. Нажмите **Aspect**, чтобы показать текущую настройку.
  2. Чтобы выбрать формат, соответствующий формату входного видеосигнала и параметрам экрана, последовательно нажимайте **Aspect**.
- При помощи экранного меню
  1. Нажмите **MENU/EXIT** на проекторе или **Menu** на пульте ДУ и затем нажимайте **</>**, пока не выберете меню **ДИСПЛЕЙ**.
  2. Нажмите **∨**, чтобы выбрать пункт **Формат**.
  3. Нажимайте **</>** для выбора формата, соответствующего формату входного видеосигнала и параметрам экрана.

## Формат изображения

☞ На показанных внизу картинках темные участки соответствуют неиспользуемым областям экрана, а светлые участки - активным областям. Экранные меню могут отображаться на незанятых черных областях.

1. **Авто:** Пропорционально изменяет формат изображения в соответствии с исходным разрешением проектора (ширина по горизонтали). Данная функция полезна, если изображение на входе имеет формат 4:3 или 16:9 и его требуется изменить таким образом, чтобы максимально использовать площадь экрана, не изменяя при этом формата изображения.
2. **4:3:** изображение масштабируется для отображения по центру экрана с соотношением сторон 4:3. Этот режим удобен при подключении устройств с соотношением сторон 4:3 (компьютерные мониторы, телевизоры стандартной четкости и DVD-фильмов в формате 4:3), так как формат кадра при этом не изменяется.

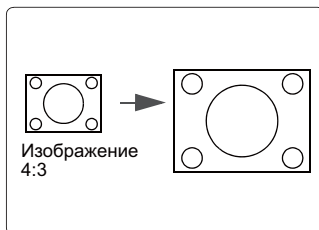
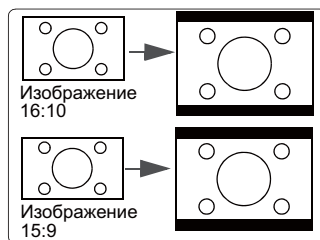

3. **16:9:** изображение масштабируется для отображения по центру экрана с соотношением сторон 16:9. Этот режим удобен при подключении устройств с исходным соотношением сторон 16:9 (ТВ высокой четкости), так как формат изображения при этом не изменяется.

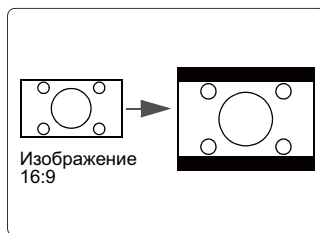

4. **16:10 (только PJD5226w/PJD6553w/PJD6653w/PJD6653ws/PJD6683w/PJD6683ws):** изображение масштабируется для отображения по центру экрана с соотношением сторон 16:10. Этот вариант лучше всего подходит для изображений, уже имеющих соотношение сторон 16:10, так как в этом случае они отображаются без геометрических искажений.

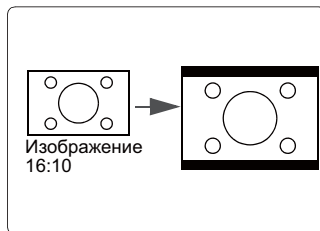

## Оптимизация изображения

### Выбор режима изображения

В проекторе предусмотрено несколько заранее настроенных режимов изображения, позволяющих выбрать наиболее подходящий из них для работы или используемого источника видеосигнала.

Для выбора нужного режима выполните следующие действия:

- Нажимайте **MODE/ENTER** на проекторе или **Color Mode** на пульте ДУ, пока не выберите нужный режим.
- Перейдите в меню **ИЗОБРАЖЕНИЕ > Цветовой режим** и нажмите **</>** для выбора нужного режима.

### Режимы изображения для разных типов сигналов

Ниже перечислены возможные режимы для различных типов видеосигналов.

#### Входные сигналы от ПК: D-sub / Comp. 1/2 (аналоговый RGB)

1. **Режим Макс. Яркость:** Максимально высокая яркость проецируемого изображения. Данный режим удобен, если требуется повышенная яркость изображения, например, при работе с проектором в хорошо освещенном помещении.
2. **Режим ПК:** Предназначен для проведения презентаций при дневном освещении для точной передачи цветов с ПК и ноутбука.
3. **Режим ViewMatch:** Переключение между режимами высокой яркости и точной цветопередачи.
4. **Режим Фильм:** Удобен в темных помещениях для просмотра цветных фильмов и видеозаписей с цифровых камер и цифровых видеоустройств, когда в качестве источника видеосигнала выбран ПК.

5. **Режим Динам. ПК:** Предназначен для проведения презентаций при дневном освещении для точной передачи цветов с ПК и ноутбука. Кроме того, проектор будет оптимизировать качество изображения при помощи функции Динамичн. ПК в соответствии с проецируемым содержанием.

 Для включения этой функции требуется некоторое время. Проектор должен находиться во включенном состоянии дольше 4 минут. Если работу проектора возобновить при помощи функции Инт. перезап., то эту функцию можно запустить немедленно.

6. **Режим Динамичн. Фильм:** Удобен в темных помещениях для просмотра цветных фильмов и видеозаписей с цифровых камер и цифровых видеоустройств, когда в качестве источника видеосигнала выбран ПК. Кроме того, проектор будет оптимизировать качество изображения при помощи функции Динамичн. Фильм в соответствии с проецируемым содержанием.

 Для включения этой функции требуется некоторое время. Проектор должен находиться во включенном состоянии дольше 4 минут. Если работу проектора возобновить при помощи функции Инт. перезап., то эту функцию можно запустить немедленно.

7. **Пользовательский 1/Режим Пользовательский 2:** Активируются пользовательские настройки в зависимости от текущих доступных режимов. Подробности см. в разделе "[Настройка режима Пользовательский 1/ Пользовательский 2](#)" на стр. 34.

#### **Входные видеосигналы: S-Video, Video, D-sub / Comp. 1/2 (YPbPr) / HDMI**

1. **Режим Макс. Яркость:** Оптимизирован для просмотра в жилых помещениях при дневном освещении.
2. **Режим Игры:** Подходит для всех типов мультимедийных развлечений, в том числе для игр и просмотра фильмов.
3. **Режим ViewMatch:** Переключение между режимами высокой яркости и точной цветопередачи.
4. **Режим Фильм:** Подходит для просмотра кино и DVD-фильмов с преобладанием темных тонов в темных помещениях (домашний кинотеатр или комната отдыха).
5. **Режим Динамичн. Фильм:** Подходит для просмотра кино и DVD-фильмов с преобладанием темных тонов в темных помещениях (домашний кинотеатр или комната отдыха). Кроме того, проектор будет оптимизировать качество изображения при помощи функции Динамичн. Фильм в соответствии с проецируемым содержанием.

 Для включения этой функции требуется некоторое время. Проектор должен находиться во включенном состоянии дольше 4 минут. Если работу проектора возобновить при помощи функции Инт. перезап., то эту функцию можно запустить немедленно.

6. **Пользовательский 1/Режим Пользовательский 2:** Активируются пользовательские настройки в зависимости от текущих доступных режимов. Подробности см. в разделе "[Настройка режима Пользовательский 1/ Пользовательский 2](#)" на стр. 34.

## Настройка режима Пользовательский 1/Пользовательский 2

Если предустановленные режимы не отвечают вашим целям, то можно настроить два пользовательских режима. Можно выбрать один из предустановленных режимов (кроме **Пользовательский 1/Пользовательский 2**) и в нем изменить значения нужным вам образом.

1. Чтобы открыть экранное меню, нажмите **MENU/EXIT** на проекторе или **Menu** на пульте ДУ.
2. Перейдите в меню **ИЗОБРАЖЕНИЕ > Цветовой режим**.
3. Нажмите **</>**, чтобы выбрать **Пользовательский 1** или **Пользовательский 2**.
4. Нажмите **∨**, чтобы выбрать пункт **Режим справки**.

 Эта функция доступна только в том случае, если в подменю Цветовой режим выбран режим Пользовательский 1 или Пользовательский 2.

5. Нажмите **</>**, чтобы выбрать наиболее подходящий режим изображения.
6. Нажмите **∨**, чтобы выделить элемент меню, который хотите изменить, и измените его значение нажатием **</>**. Подробности см. ниже в разделе [Точная настройка качества изображения в пользовательских режимах](#).
7. Настроив все нужные параметры, выберите **Сохранить настройки** и нажмите **MODE/ENTER** на проекторе или **Enter** на пульте ДУ, чтобы сохранить настройки.
8. Появится подтверждающее сообщение "**Установки сохранены**".

## Использование Цвет экрана

В тех случаях, когда изображение проецируется на цветную поверхность (например, окрашенную стену), с помощью функции **Цвет экрана** можно скорректировать цвет проецируемого изображения.

Для использования этой функции откройте меню **ДИСПЛЕЙ > Цвет экрана** и нажатием **</>** выберите цвет, больше всего похожий на цвет поверхности, на которую проецируется изображение. Можно выбрать один из предварительно откалиброванных цветов: **Белая доска**, **Зеленая доска** и **Школьная доска**.

 Эта функция доступна только в том случае, когда в качестве источника входного сигнала выбран ПК.

## Точная настройка качества изображения в пользовательских режимах

В зависимости от типа обнаруженного сигнала можно использовать некоторые настраиваемые пользователем функции, когда выбран режим **Пользовательский 1** или **Пользовательский 2**. Параметры этих функций можно менять в соответствии с вашими целями.

### Регулировка Яркость

Выделите меню **ИЗОБРАЖЕНИЕ > Яркость** и нажмите **</>**.

Чем выше значение, тем ярче будет изображение. Чем меньше значение этого параметра, тем темнее изображение. Отрегулируйте этот параметр так, чтобы темные области изображения выглядели как черные, а детали в темных участках были видны.



## Регулировка Контрастность

Выделите меню **ИЗОБРАЖЕНИЕ** > **Контрастность** и нажмите </>.

Чем больше значение, тем более контрастным будет изображение. Используйте эту регулировку для настройки порогового уровня белого после регулировки параметра **Яркость** в соответствии с выбранным входным сигналом и условиями просмотра.



## Регулировка Цвет

Выделите меню **ИЗОБРАЖЕНИЕ** > **Цвет** и нажмите </>.

Меньшие значения соответствуют менее насыщенным цветам. При задании слишком высокого значения цвета изображения станут чересчур интенсивными, а изображение утратит естественность.

## Регулировка Оттенки

Выделите меню **ИЗОБРАЖЕНИЕ** > **Оттенок** и нажмите </>.

Чем выше значение, тем больше красного цвета будет в изображении. Чем ниже значение, тем больше зеленого цвета будет в изображении.

## Регулировка Резкость

Выделите меню **ИЗОБРАЖЕНИЕ** > **Резкость** и нажмите </>.

Чем выше значение этого параметра, тем более резким станет изображение. Чем меньше значение этого параметра, тем более мягким будет изображение.

## Регулировка Brilliant Color

Выделите меню **ИЗОБРАЖЕНИЕ** > **Brilliant Color** и нажмите </>.

Эта функция использует новый алгоритм обработки цвета и усовершенствованные системные возможности для повышения яркости и отображения более естественных, более живых цветов в проецируемом изображении. Она более чем на 50% повышает яркость средне окрашенных изображений, типичных для видео и обычной съемки, в результате проектор воспроизводит изображения с реалистичными и естественными цветами. Если хотите получить такое качество, то выберите **Вкл.** Если такое качество не требуется, то выберите **Выкл.**

При выборе **Выкл.** функция **Цветовая температура** становится недоступной.

## Настройка параметра Цветовая температура

Выделите меню **ИЗОБРАЖЕНИЕ** > **Цветовая температура** и нажмите </>.

Набор параметров настройки цветовой температуры\* зависит от выбранного типа сигнала.

1. **T1:** самая высокая цветовая температура; в режиме T1 изображение отображается максимально холодным (с синеватым оттенком).
2. **T2:** изображение отображается с голубоватым оттенком.
3. **T3:** цвета отображаются с нормальным уровнем белого.
4. **T4:** изображение отображается с красноватым оттенком.



### \*Информация о цветовой температуре:

Для различных целей "белыми" могут считаться разные оттенки. Один из распространенных методов представления белого цвета известен как "цветовая температура". Белый цвет с низкой цветовой температурой выглядит красновато-белым. Белый цвет с высокой цветовой температурой выглядит синевато-белым.

### Управление цветом

Управление цветом требуется только в случае стационарной установки с регулируемыми уровнями освещения (в залах заседаний, лекционных залах или в домашних кинотеатрах). Управление цветом позволяет при необходимости детально регулировать цвета для более точной цветопередачи.

Если вы купили тестовый диск с разными цветовыми испытательными таблицами и хотите проверить цветовывод на мониторе, ТВ, проекторе и т.п., то спроецируйте любое изображение с этого диска на экран и откройте меню **Управление цветом**, чтобы отрегулировать настройки.

### Порядок регулировки:

1. Откройте меню **ДИСПЛЕЙ** и выберите пункт **Управление цветом**.
2. Нажмите **MODE/ENTER** на проекторе или **Enter** на пульте ДУ, в результате откроется страница **Управление цветом**.
3. Выделите пункт **Основной цвет** и нажмите **</>**, чтобы выбрать нужный цвет (Красный, Желтый, Зеленый, Голубой, Синий или Пурпурный).
4. Нажатием **✓** выделите **Оттенок**, а затем нажмите **</>**, чтобы выбрать диапазон. Увеличение значения в этом диапазоне даст цвета, содержащие доли двух соседних цветов.

На рисунке справа показано, как цвета соотносятся друг с другом.

Например, если выбрать Красный цвет и для его диапазона установить значение 0, то в проецируемом изображении будет присутствовать только чисто красный цвет. Расширение этого диапазона добавит красно-желтый и красно-пурпурный цвета.

5. Нажимая **✓**, выделите параметр **Насыщенность** и настройте нужные вам значения, нажимая **</>**. Каждое изменение значения будет сразу же видно на изображении.

Например, если выбрать Красный цвет и для его диапазона установить значение 0, то будет меняться только насыщенность чисто красного цвета.

 **Насыщенность** - это количество данного цвета в видеоизображении. Чем меньше это значение, тем менее насыщенными будут цвета; если для параметра установить значение "0", то данный цвет целиком пропадет из изображения. При установке высокой насыщенности данный цвет будет забивать остальные и выглядеть неестественным.

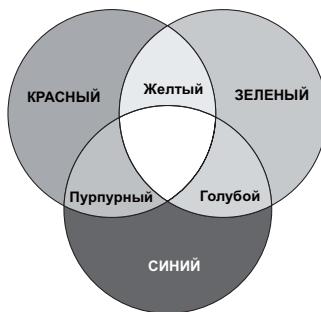

6. Нажимая **✓**, выделите параметр **Усиление** и настройте нужные вам значения, нажимая **</>**. Будет меняться уровень контраста выбранного вами основного цвета. Каждое изменение значения будет сразу же видно на изображении.

7. Для регулировки других цветов повторите шаги с 3 по 6.
8. Отрегулируйте значения всех нужных вам параметров.
9. Чтобы выйти, сохранив настройки, нажмите **MENU/EXIT** на проекторе или **Exit** на пульте ДУ.

## Установка таймера презентации

Таймер презентации показывает на экране длительность презентации, чтобы выступающий мог лучше контролировать свое время. Для использования этой функции выполните следующие действия:

1. На пульте ДУ нажмите кнопку **Timer**, чтобы открыть меню **Таймер презентации**, или откройте меню **НАСТРОЙКИ СИСТЕМЫ: Дополнит. > Таймер презентации** и нажмите **MODE/ENTER**, чтобы открыть страницу **Таймер презентации**.
2. Выделите пункт **Интервал таймера** и установите нужное время нажатием кнопок **</>**. Длительность можно установить в пределах от 1 до 5 минут с шагом, равным 1 минуте, или в пределах от 5 до 240 минут с шагом, равным 5 минутам.

 Если таймер уже включен, то он начнет отсчет с нуля при сбросе параметра "Период таймера".

3. Нажатием кнопки **✓** выделите пункт **Дисплей таймера** и затем нажатием кнопок **</>** выберите, нужно ли показывать таймер на экране.

Выбор	Описание
Всегда	Таймер отображается на экране в течение всей презентации.
1 мин./2 мин./3 мин.	Таймер отображается на экране в течение последних 1/2/3 минут.
Никогда	Таймер не отображается на экране в течение всей презентации.

4. Нажатием кнопки **✓** выделите пункт **Положение таймера** и затем нажатием кнопок **</>** установите положение таймера на экране.

Слева сверху → Слева снизу → Справа сверху → Справа снизу

5. Нажатием кнопки **✓** выделите пункт **Способ отсчета таймера** и затем нажатием кнопок **</>** выберите нужное направление отсчета.

Выбор	Описание
Прямой отсчет	Значение увеличивается с 0 до установленного времени.
Обратный отсчет	Значение уменьшается с установленного времени до 0.

6. Нажатием кнопки **✓** выделите пункт **Звуковое напоминание** и затем нажатием кнопок **</>** выберите, нужно ли включить звуковое напоминание. Если выбрать вариант **Вкл.**, то за 30 секунд до установленного времени таймера дважды прозвучит прерывистый звуковой сигнал, а по истечении установленного времени он прозвучит три раза.

7. Чтобы включить таймер презентации, нажатием кнопок  $\vee$  и  $\langle / \rangle$  выделите пункт **Начать подсчет** и затем нажмите **MODE/ENTER**.
8. Появится сообщение с запросом на подтверждение. Выделите вариант **Да** и для подтверждения нажмите **MODE/ENTER** на проекторе или на пульте ДУ. На экране появится сообщение "**Таймер включен**". После включения таймер начнет отсчет времени.

**Чтобы отключить таймер, выполните следующие действия:**

1. Откройте меню **НАСТРОЙКИ СИСТЕМЫ: Дополнит. > Таймер презентации** и выберите пункт **Выкл.** Нажмите **MODE/ENTER**. Появится сообщение с запросом на подтверждение.
2. Выберите **Да** и для подтверждения нажмите **MODE/ENTER**. На экране появится сообщение "Таймер отключен".

## Скрытие изображения

Чтобы привлечь все внимание аудитории к выступающему, можно нажатием  $\langle$  на проекторе или **Blank** на пульте ДУ убрать изображение с экрана. Для восстановления изображения нажмите любую кнопку на проекторе или на пульте ДУ. Пока изображение скрыто, в правом нижнем углу экрана отображается надпись "BLANK".

В меню **НАСТРОЙКИ СИСТЕМЫ: Основные > Таймер пустого экрана**, можно настроить продолжительность отображения пустого экрана, чтобы проектор автоматически восстанавливал изображение по прошествии заданного интервала, если не будет выполнено никаких действий.

 После нажатия **Blank** лампа проектора автоматически войдет в режим **Экономичный**.

### ВНИМАНИЕ!

Во время работы проектора запрещается закрывать проекционный объектив какими-либо предметами - это может привести к нагреванию и деформированию этих предметов или даже стать причиной возгорания.

## Блокировка кнопок управления

С помощью блокировки кнопок управления на проекторе можно предотвратить случайное изменение настроек проектора (например, детьми). При включенной функции **Блокировка клавиш панели** никакие кнопки управления на проекторе не работают, за исключением  $\downarrow$  **POWER**.

1. Нажмите  $\rangle$  на проекторе или **Lock**  на пульте ДУ либо в меню откройте пункт **НАСТРОЙКИ СИСТЕМЫ: Основные > Блокировка клавиш панели** и выберите **Вкл.**, нажав  $\langle / \rangle$  на проекторе или на пульте ДУ.
2. Появится запрос на подтверждение. Для подтверждения выберите **ДА**.

Чтобы разблокировать клавиши панели, на проекторе нажмите кнопку  $\rangle$  или **Lock**  на пульте ДУ и удерживайте нажатой 3 секунды.

Можно также с пульта ДУ открыть меню **НАСТРОЙКИ СИСТЕМЫ: Основные > Блокировка клавиш панели** и нажатием  $\langle / \rangle$  выбрать **Выкл.**

 • Когда заблокированы кнопки панели управления, можно пользоваться кнопками на пульте ДУ.

- Если, не сняв блокировку кнопок панели, нажать  **POWER** для выключения проектора, то при следующем включении проектора состояние блокировки кнопок панели сохранится.

## Приостановка изображения

Чтобы приостановить изображение, на пульте ДУ нажмите кнопку **Freeze**. В верхнем левом углу экрана появится надпись "**FREEZE**". Для отмены этой функции нажмите любую кнопку на проекторе или на пульте ДУ.

Хотя выводимое проектором изображение застывает на экране, воспроизведение видео на подключенной видеоаппаратуре или другом устройстве продолжается. Если от подключенного устройства передается звуковой сигнал, то приостановка изображения на экране не приведет к отключению звука.

## Работа на большой высоте

При работе на высоте 1500-3000 м над уровнем моря и при температуре 0°C–35°C советуем использовать **Режим высокогорья**.

### **ВНИМАНИЕ!**

Не используйте **Режим высокогорья** на высоте 0 - 1500 метров и при температуре 0 - 35°C. Включение этого режима в таких условиях приведет к переохлаждению проектора.

Порядок включения **Режим высокогорья**:

1. Нажмите **MENU/EXIT** на проекторе или **Menu** на пульте ДУ и затем нажимайте **</>**, пока не выберите меню **НАСТРОЙКИ СИСТЕМЫ: Дополнит.**
2. Нажатием кнопки **✓** выделите пункт **Режим высокогорья**, а затем нажатием кнопок **</>** выберите вариант **Вкл.** Появится запрос на подтверждение.
3. Выберите **ДА** и нажмите **MODE/ENTER** на проекторе или **Enter** на пульте ДУ. Работа в режиме "**Режим высокогорья**" может сопровождаться повышенным уровнем шума из-за увеличения частоты вращения вентилятора, необходимого для усиленного охлаждения системы.

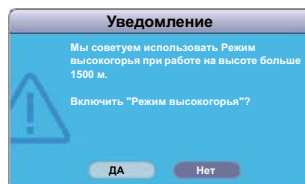

При использовании этого проектора в других экстремальных условиях, помимо указанных выше, возможно срабатывание функции автоматического отключения, предусмотренной для защиты проектора от перегрева. В таких случаях следует переключиться в **Режим высокогорья**. Однако это не значит, что ваш проектор способен работать во всех без исключения суровых или экстремальных условиях.

## Создание собственной начальной заставки

 Эта функция доступна только для серии PJD6223/PJD6253/PJD6353/PJD6353s/PJD6383/PJD6383s/PJD6553w/PJD6653w/PJD6653ws/PJD6683w/PJD6683ws.

Помимо стандартных возможностей выбора экрана, отображаемого при запуске проектора, из предустановленных вариантов (логотип ViewSonic, черный или синий экран), можно создать собственный экран, для которого будет использоваться изображение, проецируемое с компьютера или источника видеосигнала.

Для создания собственного начального экрана, спроецируйте нужное изображение с компьютера или другого источника видеосигнала. Затем выполните следующие шаги.

1. Нажмите **MENU/EXIT** на проекторе или **Menu** на пульте ДУ и затем нажимайте **</>**, пока не выберите меню **НАСТРОЙКИ СИСТЕМЫ: Основные**.
2. Нажмите **∨**, чтобы выбрать пункт **Снимок экрана**, и нажмите **MODE/ENTER** на проекторе или **Enter** на пульте ДУ.
3. Появится запрос на подтверждение. Снова нажмите **MODE/ENTER** на проекторе или **Enter** на пульте ДУ.
4. Во время обработки изображения на экране проектора отображается сообщение "**Захват изображения экрана...**". Подождите.
5. Если операция выполнена успешно, то на экране появится сообщение **Запись выполнена**. Сделанный снимок сохраняется как **Снимок экрана** и после перезапуска проектора будет отображаться как начальный экран.

В тех редких случаях, когда снимок сделать не удастся, измените изображение. Если разрешение входного сигнала больше физического разрешения проектора (подробности см. в разделе "**Технические характеристики проектора**" на стр. 67), то сделать снимок нельзя. В этом случае установите разрешение входного сигнала меньше физического разрешения и повторите попытку.

## Управление проектором по локальной сети

 Эта функция доступна только для серии PJD6223/PJD6253/PJD6353/PJD6353s/PJD6383/PJD6383s/PJD6553w/PJD6653w/PJD6653ws/PJD6683w/PJD6683ws.

Проектор поддерживает использование ПО Crestron®. Правильно выбрав значения параметров в меню **Настройка управления по локальной сети**, можно управлять проектором с компьютера через веб-браузер, когда компьютер и проектор подключены к одной и той же локальной сети.

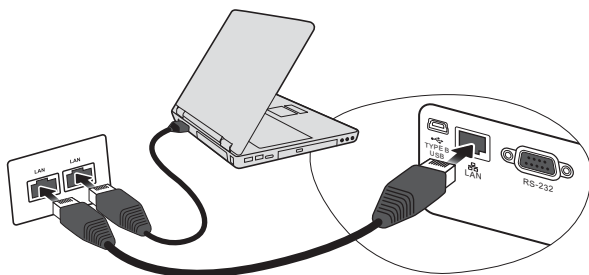

(Пример подключения)

### Настройка параметра Настройка управления по локальной сети

**При использовании протокола DHCP:**

1. Возьмите сетевой кабель с разъемами RJ45 и подключите один конец к входному разъему RJ45 ЛВС на проекторе, а другой конец - к разъему RJ45.
2. Нажмите **MENU/EXIT** на проекторе или **Menu** на пульте ДУ и затем нажимайте **</>**, пока не выберите меню **НАСТРОЙКИ СИСТЕМЫ: Основные**.
3. Нажмите **∨**, чтобы выбрать пункт **Настройка управления по локальной сети**, и нажмите **MODE/ENTER** на проекторе или **Enter** на пульте ДУ. Откроется страница **Настройка управления по локальной сети**.

4. Нажатием кнопки **✓** выделите пункт **ДНСП**, а затем нажатием кнопок **</>** выберите вариант **Вкл.**
5. Нажмите **✓**, чтобы выбрать пункт **Применить**, и нажмите **MODE/ENTER** на проекторе или **Enter** на пульте ДУ.
6. Подождите примерно 15-20 секунд и затем снова откройте страницу **Настройка управления по локальной сети**. На экране появятся настройки **IP-адрес проектора**, **Маска подсети**, **Шлюз по умолчанию** и **Сервер DNS**. Запишите IP адрес, показанный в столбце **IP-адрес проектора**.

-  • Если IP-адрес проектора все равно не появится, то обратитесь к администратору сети.
- В случае неправильного подключения кабелей с разъемом RJ45 для параметров IP-адрес проектора, Маска подсети, Шлюз по умолчанию и Сервер DNS будут показаны значения 0.0.0.0. Проверьте правильность подключения кабелей и повторите описанные выше действия.
- Если хотите подключаться к проектору, когда он находится в режиме ожидания, то для параметра Режим энергосбережения установите значение **Выкл.**

### Если протокол ДНСП не используется:

1. Повторите описанные выше шаги 1-3.
2. Нажатием кнопки **✓** выделите пункт **ДНСП**, а затем нажатием кнопок **</>** выберите вариант **Выкл.**
3. Узнайте у администратора сети данные для параметров **IP-адрес проектора**, **Маска подсети**, **Шлюз по умолчанию** и **Сервер DNS**.
4. Нажмите **✓**, чтобы выбрать элемент, который хотите изменить, и нажмите **MODE/ENTER** на проекторе или **Enter** на пульте ДУ.
5. С помощью кнопок **</>** перемещайте курсор, а затем с помощью кнопок **</>** укажите нужное значение.
6. Для сохранения настроек нажмите **MODE/ENTER** на проекторе или **Enter** на пульте ДУ. Если не хотите сохранять настройки, то нажмите **MENU/EXIT** на проекторе или **Menu** на пульте ДУ.
7. Нажмите **✓**, чтобы выбрать пункт **Применить**, и нажмите **MODE/ENTER** на проекторе или **Enter** на пульте ДУ.

-  • В случае неправильного подключения кабелей с разъемом RJ45 для параметров IP-адрес проектора, Маска подсети, Шлюз по умолчанию и Сервер DNS будут показаны значения 0.0.0.0. Проверьте правильность подключения кабелей и повторите описанные выше действия.
- Если хотите подключить проектор, находящийся в режиме ожидания, то выберите RJ45 и запишите значения параметров IP-адрес проектора, Маска подсети, Шлюз по умолчанию и Сервер DNS, когда проектор включен.

## Управление проектором с помощью веб-браузера

После получения правильного IP-адреса для проектора, находящегося в режиме ожидания, вы сможете управлять проектором с помощью любого компьютера, подключенного к той же локальной сети.

-  • Вам понадобится Microsoft Internet Explorer версии 7.0 или выше.
- В этом руководстве снимки экранов приведены только для примера и могут отличаться от реальных.

1. Введите адрес проектора в адресной строке браузера и нажмите Enter.

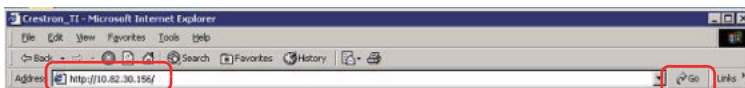

2. Откроется главная страница "Управление по сети".

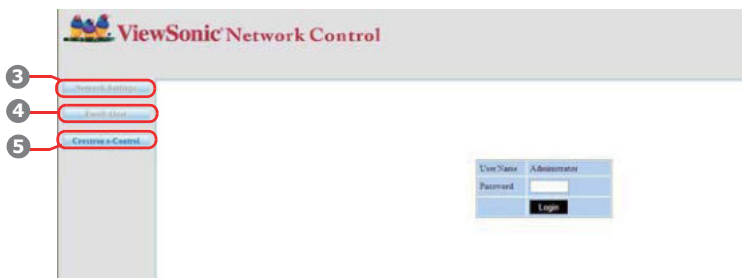

Для доступа к страницам Network Settings (Настройки сети) и Email Alert (Уведомление по эл. почте) требуется пароль администратора. Пароль по умолчанию – "0000".

3. На этой странице можно регулировать значения параметров AMX и SNMP. Когда в строке обнаружения устройства AMX выбрано ON (ВКЛ), проектор может обнаруживаться контроллерами AMX, подключенными к той же сети. Подробнее о функции AMX Device Discovery (Обнаружение устройств AMX) см. на веб-сайте AMX <http://www.amx.com/>.



4. Если проектор подключен к сети, которая поддерживает протокол SMTP, его можно настроить таким образом, чтобы он уведомлял вас по электронной почте о важных событиях.



5. Откроется пользовательский интерфейс Crestron e-Control программы Crestron (e-Control). Подробности см. в разделе "[Сведения о системе управления Crestron e-Control®](#)" на стр. 44.

Обратите внимание на указанные в следующей таблице ограничения по длине (пробелы и знаки препинания также учитываются):

Элемент категории		Длина	Максимальное число знаков
Network Settings (Настройки сети)	Network (Сеть)	DHCP/Manual (DHCP/вручную)	(не применимо)
		IP Address (IP-адрес)	XXX.XXX.XXX.XXX
		Subnet Mask (Маска подсети)	XXX.XXX.XXX.XXX
		Gateway (Шлюз)	XXX.XXX.XXX.XXX
		DNS Server (Сервер DNS)	XXX.XXX.XXX.XXX
		AMX device discovery (Обнаружение устройств AMX)	(не применимо)
	Password (Пароль)	Administrator (Администратор)	(не применимо)
		New Password (Новый пароль)	4
		Confirm Password (Подтверждение пароля)	4
	SNMP	SysLocation	22
		SysName	22
		SysContact	22
Email Alert (Уведомление по эл. почте)	Email Setting (Настройка эл. почты)	To (Кому)	40
		Cc (Копия)	40
		Subject (Тема)	30
		From (От)	40
	SMTP Setting (Настройка SMTP)	Server (Сервер)	30
		User Name (Имя пользователя)	40
		Password (Пароль)	14
	Alert Condition (Условие сигнала)	Fan Error (Ошибка: вентилятор)	(не применимо)
		Lamp Error (Ошибка: лампа)	(не применимо)
		Over Temperature (Перегрев)	(не применимо)
		Lamp Time Alert (Сигнал о времени работы лампы)	(не применимо)
		Submit (Отправить)	(не применимо)
Issue Test Mail (Создать пробное письмо)		(не применимо)	



Знаки / > < \$ % + ' " запрещены.

## Сведения о системе управления Crestron e-Control®

1. На странице Crestron e-Control® есть виртуальные кнопки для управления проектором и настройки параметров проецируемого изображения.

Можно нажать < / >, чтобы показать другие кнопки.



- i. Эти кнопки действуют так же, как кнопки в экранном меню или на пульте ДУ. Подробности см. в разделах "2. Меню ИЗОБРАЖЕНИЕ" на стр. 53 и "Проектор" на стр. 7.
- ii. Для переключения между источниками входного сигнала нажимайте нужный сигнал.

- Кнопку Menu можно также использовать для возврата в предыдущие экранные меню, выхода и сохранения настроек меню.
  - Перечень источников может быть разным в зависимости от имеющихся разъемов проектора.
  - Если для изменения настроек экранного меню используется панель управления проектором или пульт ДУ, то изменения, сделанные в браузере, вступят в силу в проекторе через некоторое время.
2. Страница инструментов позволяет управлять проектором, настраивать параметры локальной сети и безопасный доступ для удаленного управления проектором.



- i. Этот раздел используется только с системой управления Crestron. Порядок настройки см. на сайте компании Crestron или в руководстве пользователя.
- ii. Вы можете присвоить имя проектору, чтобы следить за местоположением проектора и ответственного лица.
- iii. Вы можете отрегулировать **Настройка управления по локальной сети**.
- iv. После настройки параметров доступ к удаленному управлению проектором по сети будет защищен паролем.
- v. После настройки параметров доступ к странице инструментов будет защищен паролем.



- **Во избежание ошибок вводите на странице инструментов только английские буквы и цифры.**
- **Закончив настройку параметров, нажмите кнопку Send (Отправить), чтобы сохранить данные для проектора.**
  - vi. Для возврата на страницу удаленного управления по сети нажмите кнопку **Exit (Выход)**.

Обратите внимание на указанные в следующей таблице ограничения по длине (пробелы и знаки препинания также учитываются):

Элемент категории	Длина	Максимальное число знаков
Crestron Control (Управление Crestron)	IP Address (IP-адрес)	15
	IP ID	2
	Port (Порт)	5
Projector (Проектор)	Projector Name (Имя проектора)	10
	Location (Место)	9
	Assigned To (Кому присвоено)	9
Network Configuration (Конфигурация сети)	DHCP (Enabled) (Протокол DHCP (включен))	(не применимо)
	IP Address (IP-адрес)	15
	Subnet Mask (Маска подсети)	15
	Default Gateway (Шлюз по умолчанию)	15
	DNS Server (Сервер DNS)	15
User Password (Пароль пользователя)	Enabled (Включено)	(не применимо)
	New Password (Новый пароль)	20
	Confirm (Подтвердить)	2
Admin Password (Пароль администратора)	Enabled (Включено)	(не применимо)
	New Password (Новый пароль)	20
	Confirm (Подтвердить)	20

3. На странице информации показываются сведения и состояние проектора.



Для возврата на страницу управления по сети нажмите кнопку **Exit (Выход)**.

4. После нажатия кнопки "Обратитесь к ИТ-администратору" в верхнем правом углу экрана появится окно СЛУЖБА ПОМОЩИ. Вы сможете отправлять сообщения администраторам/пользователям программы RoomView™, подключенным к одной с вами локальной сети.

Дополнительные сведения см. на веб-сайте <http://www.crestron.com> и [www.crestron.com/getroomview](http://www.crestron.com/getroomview).

#### **\*\*Crestron RoomView**

На странице "Edit Room" введите IP-адрес (или имя хост-системы), указанный в экранном меню проектора, для IPID введите "02", а для зарезервированного порта управления Crestron - "41794".

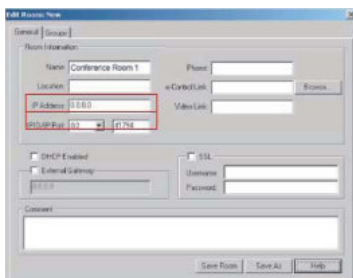

Чтобы ознакомиться с порядком настройки параметров и командами управления программой Crestron RoomView, загрузить Руководство пользователя RoomView и узнать дополнительные сведения, зайдите на следующий веб-сайт: [http://www.crestron.com/products/roomview\\_connected\\_embedded\\_projectors\\_devices/resources.asp](http://www.crestron.com/products/roomview_connected_embedded_projectors_devices/resources.asp)

## **Поддерживаются форматы PJLink™, SNMP, AMX и Xpanel**

Этот проектор совместим с PJLink™, SNMP V.1, AMX и Xpanel V1.10. Подробные сведения об управлении проектором см. в его руководстве пользователя или на веб-сайте.

## Работа с проектором в режиме ожидания

Некоторые функции проектора можно использовать в режиме ожидания (проектор подсоединен, но не активирован). Для использования этих функций нужно включить соответствующее меню в разделе **НАСТРОЙКИ СИСТЕМЫ: Основные > Настройки режима ожидания** и проверить правильность подключения кабелей. Описание способов подключения см. в главе Порядок подключения.

### Режим энергосбережения

Когда включен режим **Режим энергосбережения**, потребляется менее 1 Вт электроэнергии.

- ☞ Когда включен режим **Режим энергосбережения** (установлено значение **Вкл.**), следующие настройки недоступны.
- Если для параметра **Режим энергосбережения** установлено значения **Вкл.**, то сетевая функция недоступна, когда проектор находится в режиме ожидания.

### Активный выход VGA

Выберите вариант **Вкл.** для вывода сигнала VGA, когда кабели от разъемов **COMPUTER IN 1** и **COMPUTER OUT** правильно подключены к соответствующим устройствам. Проектор выводит только сигнал со входа **COMPUTER IN 1**.

### Активный аудиовыход

Выберите вариант **Вкл.** для вывода аудиосигнала, когда кабели от разъемов **AUDIO IN 1** и **AUDIO OUT** правильно подключены к соответствующим устройствам. Проектор выводит только сигнал со входа **AUDIO IN 1**.

### Быстрое включение

Установка значения **Вкл.** включает эту функцию, и после выключения проектора процесс охлаждения не начнется. Установка значения **Выкл.** отключает эту функцию, и после выключения проектора начнется обычный процесс охлаждения.

- ☞ Если попытаться перезапустить проектор сразу после его выключения, то проектор может не включиться, а вместо этого снова будет выполнена процедура охлаждения.
- Если выбрать значение **Выкл.**, то функция **Инт. перезап.** автоматически отключится.

## Выключение проектора

1. Нажмите **POWER**, после чего появится запрос на подтверждение.  
Если вы не ответите на запрос в течение нескольких секунд, то это сообщение исчезнет.
2. Снова нажмите **POWER**.
3. Выньте вилку шнура питания из розетки, если не собираетесь пользоваться проектором в течение длительного времени.

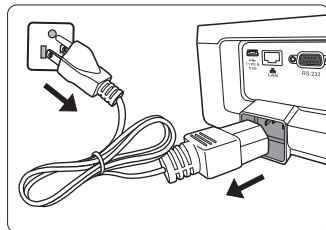

### ⚠ ВНИМАНИЕ!

- В целях защиты лампы, проектор не реагирует на команды во время охлаждения.
- Чтобы сократить время охлаждения, можно также включить функцию **Быстрое включение**. Подробности см. в разделе **"Быстрое включение"** на стр. 47.
- Не отсоединяйте шнур питания, пока не закончится последовательность выключения проектора.

# Работа с меню

## Система меню

Обратите внимание, что функции экранных меню зависят от типа выбранного входного сигнала.

Эти пункты меню доступны только в том случае, если проектор обнаружит хотя бы один подходящий сигнал. Если к проектору не подключена никакая аппаратура или если не обнаружен ни один сигнал, то для использования доступны лишь некоторые пункты меню.

Главное меню	Подменю	Параметры
1. ДИСПЛЕЙ	Цвет экрана	Выкл./Школьная доска/ Зеленая доска/Белая доска
	Формат	Авто/4:3/16:9/ 16:10 (только PJD5226w/ PJD6553w/ PJD6653w/PJD6653ws/ PJD6683w/ PJD6683ws)
	Трапецеидальность	
	Положение	
	Фаза	
	Размер по горизонт.	
	Масштаб	
	Синхр. 3D	TI 3D DLP Link/Выкл.
	Синхр. 3D - Инвертировать	Отключено/Инвертировать
	Управление цветом	Основной цвет
Оттенок		
Насыщенность		
Усиление		
2. ИЗОБРАЖЕНИЕ	Цветовой режим	Источник - ПК: Макс. Яркость/ПК/ViewMatch/ Фильм/Динам. ПК/Динамичн. Фильм/ Пользовательский 1/Пользовательский 2
		Источник - видео: Макс. Яркость/Игры/ ViewMatch/Фильм/Динамичн. Фильм/ Пользовательский 1/Пользовательский 2
	Режим справки	Источник - ПК: Макс. Яркость/ПК/ViewMatch/ Фильм/Динам. ПК/Динамичн. Фильм
		Источник - видео: Макс. Яркость/Игры/ ViewMatch/Фильм/Динамичн. Фильм
	Яркость	
	Контрастность	
	Цвет	
	Оттенок	
	Резкость	
	Brilliant Color	Вкл./Выкл.
	Цветовая температура	T1/T2/T3/T4
	Сохранить настройки	

Главное меню	Подменю	Параметры
3. ИСТОЧНИК	Быстрый автопоиск	Выкл./Вкл.
	Передача цветового пространства (только PJD6223/PJD6253/PJD6353/PJD6353s/PJD6383/PJD6383s/PJD6553w/PJD6653w/PJD6653ws/PJD6683w/PJD6683ws)	RGB/YUV/Авто
	DynamicEco Timer	Отключено/5 мин./10 мин./15 мин./30 мин.
	Инт. перезап.	Выкл./Вкл.
	Образец	PJD5126/PJD5226/PJD5226w: Выкл./Вкл. PJD6223/PJD6253/PJD6353/PJD6353s/PJD6383/PJD6383s: 01/02/03/04/05/Пользовательский PJD6553w/PJD6653w/PJD6653ws/PJD6683w/PJD6683ws: 01/02/03/04/Пользовательский
	Моя кнопка	Проекция (Положение проектора)/Синхр. 3D/ Режим лампы/DCR/Субтитры (СТ)/ Автоотключение (Автоотключение)/ Сообщение/Цвет экрана/Снимок экрана (только PJD6223/PJD6253/PJD6353/PJD6353s/PJD6383/ PJD6383s/PJD6553w/PJD6653w/PJD6653ws/PJD6683w/ PJD6683ws)/ИНФОРМАЦИЯ
4. НАСТРОЙКИ СИСТЕМЫ: Основные	Язык	Выбор многоязычного экранного меню
	Положение проектора	Спер. - стол/Сзади на столе/Сзади на потолок/ Спер. - потолок
	Автоотключение	Отключено/5 мин./10 мин./20 мин./30 мин./40 мин./50 мин./60 мин.
	Таймер пустого экрана	Отключено/5 мин./10 мин./15 мин./20 мин./25 мин./30 мин.
	Блокировка клавиш панели	Вкл./Выкл.
	Начальный экран	Черный/Синий/ViewSonic/ Снимок экрана (только PJD6223/PJD6253/PJD6353/PJD6353s/ PJD6383/PJD6383s/PJD6653w/PJD6653ws/ PJD6553w/PJD6683w/PJD6683ws)/Выкл
	Снимок экрана (только PJD6223/PJD6253/PJD6353/PJD6353s/PJD6383/PJD6383s/PJD6553w/PJD6653w/PJD6653ws/PJD6683w/PJD6683ws)	



Главное меню	Подменю	Параметры	
4. НАСТРОЙКИ СИСТЕМЫ: Основные	Сообщение	Вкл./Выкл.	
	Настройка управления по локальной сети (только PJD6223/PJD6253/PJD6353/PJD6353s/PJD6383/PJD6383s/PJD6553w/PJD6653w/PJD6653ws/PJD6683w/PJD6683ws)	DHCP	Вкл./Выкл.
		IP-адрес проектора	
		Маска подсети	
		Шлюз по умолчанию	
		Сервер DNS	
		Применить	
		Режим энергосбережения	Вкл./Выкл.
	Настройки режима ожидания	Активный выход VGA	Вкл./Выкл.
		Активный аудиовыход	Вкл./Выкл.
		Быстрое включение	Вкл./Выкл.
	5. НАСТРОЙКИ СИСТЕМЫ: Дополнит.	Режим высокогорья	Вкл./Выкл.
DCR		Вкл./Выкл.	
Настройки звука		Отключение звука	Вкл./Выкл.
		Громкость	
Настройки меню		Время вывода меню	5 сек./10 сек./15 сек./20 сек./25 сек./30 сек.
		Положение меню	В центре/Вверху слева/Вверху справа/Внизу слева/Внизу справа
Субтитры (СТ)		Включить СТ	Вкл./Выкл.
		Версия СТ	CC1/CC2/CC3/CC4
Настройки лампы		Режим лампы	Обычный/Экономичный
		Сброс таймера лампы	
	Эквив. Ресурс Лампы		





Главное меню	Подменю	Параметры	
5. НАСТРОЙКИ СИСТЕМЫ: Дополнит.	Таймер презентации	Интервал таймера	1~240 мин.
		Дисплей таймера	Всегда/1 мин./2 мин./3 мин./Никогда
		Положение таймера	Вверху слева/Внизу слева/Вверху справа/Внизу справа
		Способ отсчета таймера	Обратный отсчет/Отсчет вперед
		Звуковое напоминание	Вкл./Выкл.
		Начать подсчет/Выкл.	
	Настройки безопасн.	Изменить пароль	
		Блокировка при включении	Вкл./Выкл.
	Код пульта ДУ	A/B	
	Сброс всех настроек	Вкл./Выкл.	
6. ИНФОРМАЦИЯ	Текущее состояние системы	<ul style="list-style-type: none"> <li>• Источник</li> <li>• Цветовой режим</li> <li>• Разрешение</li> <li>• Система цвета</li> <li>• Эквив. Ресурс Лампы</li> <li>• MAC-адрес (только PJD6223/PJD6253/PJD6353/PJD6353s/PJD6383/PJD6383s/PJD6553w/PJD6653w/PJD6653ws/PJD6683w/PJD6683ws)</li> </ul>	



## Описание каждого меню



Функция	Описание
<b>Цвет экрана</b>	Корректировка цвета проецируемого изображения в тех случаях, когда поверхность отображения не является белой. Подробности см. в разделе " <a href="#">Использование Цвет экрана</a> " на стр. 34.
<b>Формат</b>	Предусмотрены четыре варианта соотношения сторон изображения в зависимости от используемого источника входного сигнала. Подробности см. в разделе " <a href="#">Выбор формата изображения</a> " на стр. 31.
<b>Трапецеидальность</b>	Коррекция трапецеидальных искажений изображения. Подробности см. в разделе " <a href="#">Коррекция трапецеидальных искажений</a> " на стр. 30.
<b>Положение</b>	Отображение страницы настройки положения. Для перемещения проецируемого изображения нажимайте кнопки со стрелками. Показанные на странице значения будут меняться при каждом нажатии кнопки, пока не достигнут максимального или минимального значения.
<b>Фаза</b>	Регулировка фазы синхронизации для уменьшения искажения изображения. 
<b>Размер по горизонт.</b>	Настройка ширины изображения по горизонтали.
<b>Масштаб</b>	Увеличение или уменьшение размера проецируемого изображения. Подробности см. в разделе " <a href="#">Увеличение и поиск деталей</a> " на стр. 30.



Функция	Описание
1. Меню ДИСПЛЕИ	<p>В этом проекторе реализована функция 3D, обеспечивающая максимально реалистичное объемное отображение при просмотре 3D-фильмов, видеозаписей и спортивных передач.</p> <p> Эта функция недоступна, когда обнаружен источник видеосигнала для PJD5126/PJD5226/PJD5226w.</p> <p>Для просмотра объемных (3D) изображений нужно надевать специальные стереоочки.</p> <ul style="list-style-type: none"> <li>• <b>TI 3D DLP Link:</b> Включение в проекторе интерфейса TI 3D DLP Link.</li> <li>• <b>Выкл.:</b> Отключение 3D.</li> </ul> <p> Когда функция Синхр. 3D включена:</p> <ul style="list-style-type: none"> <li>• Уровень яркости проецируемого изображения уменьшится.</li> <li>• Регулировка Цветовой режим невозможна.</li> <li>• Регулировать параметр Трапецеидальность можно только в ограниченном диапазоне углов.</li> <li>• Функция Масштаб способна увеличивать изображение только в ограниченном диапазоне.</li> </ul>
	<p><b>Синхр. 3D - Инвертировать</b></p> <p>Если заметите инверсию глубины представления изображения, то для устранения проблемы включите эту функцию. (Только для TI 3D DLP Link)</p>
	<p><b>Управление цветом</b></p> <p>Подробности см. в разделе "Управление цветом" на стр. 36.</p>
	2. Меню ИЗОБРАЖЕНИЕ
<p><b>Режим справки</b></p> <p>Выбор режима изображения, наиболее подходящего по качеству изображения, и дальнейшая тонкая настройка изображения путем регулировки значений перечисленных ниже параметров. Подробности см. в разделе "Настройка режима Пользовательский 1/Пользовательский 2" на стр. 34.</p>	
<p><b>Яркость</b></p> <p>Регулировка яркости изображения. Подробности см. в разделе "Регулировка Яркость" на стр. 34.</p>	
<p><b>Контрастность</b></p> <p>Регулировка контрастности между темной и светлой частями изображения. Подробности см. в разделе "Регулировка Контрастность" на стр. 35.</p>	
<p><b>Цвет</b></p> <p>Регулирование уровня насыщенности цвета -- количества каждого цвета в изображении. Подробности см. в разделе "Регулировка Цвет" на стр. 35.</p>	

	Функция	Описание
2. Меню ИЗОБРАЖЕНИЕ	Оттенок	<p>Регулировка оттенков красного и зеленого цвета в изображении. Подробности см. в разделе "Регулировка Оттенок" на стр. 35.</p> <p> Эта функция доступна только при выборе Video или S-Video с системой NTSC.</p>
	Резкость	<p>Регулировка резкости изображения. Подробности см. в разделе "Регулировка Резкость" на стр. 35.</p>
	Brilliant Color	<p>Регулировка уровня белого при поддержании правильного воспроизведения цветов. Подробности см. в разделе "Регулировка Brilliant Color" на стр. 35.</p>
	Цветовая температура	<p>Подробности см. в разделе "Настройка параметра Цветовая температура" на стр. 35.</p>
	Сохранить настройки	<p>Сохранение настроек, сделанных для режима Пользовательский 1 или Пользовательский 2.</p>
3. Меню ИСТОЧНИК	Быстрый автопоиск	<p>Подробности см. в разделе "Переключение источников входного сигнала" на стр. 27.</p>
	Передача цветового пространства	<p>Подробности см. в разделе "Изменение цветового пространства" на стр. 28.</p>
	DynamicEco Timer	<p>Автоматическое уменьшение энергопотребление проектора при отсутствии входного сигнала в течение заданного периода времени.</p> <p> Для включения этой функции требуется некоторое время. Проектор должен находиться во включенном состоянии дольше 4 минут.</p>
	Инт. перезап.	<p>Если выбрать Вкл., то проектор перезапустится немедленно в течение 150 секунд после его выключения. Через 150 секунд, если проектор снова не включить, он сразу перейдет в режим ожидания.</p> <p> • Для включения этой функции требуется некоторое время. Проектор должен находиться во включенном состоянии дольше 4 минут. Если работу проектора возобновить при помощи функции Инт. перезап., то эту функцию можно запустить немедленно.</p> <p>• Если выбрать значение Вкл., то для функции Быстрое включение будет автоматически установлено значение "Вкл."</p>
	Образец	<p>Проектор может отображать несколько испытательных шаблонов. Это помогает регулировать размер изображения и фокус, а также проверять наличие искажений в проецируемом изображении.</p> <p> Если выбрать значение Пользовательский, то будет показано изображение, сохраненное как Снимок экрана.</p>
Моя кнопка	<p>Установка кнопки быстрого вызова функции на пульте ДУ.</p>	

Функция	Описание
<b>Язык</b>	Выбор языка экранных меню. Подробности см. в разделе " <a href="#">Работа с меню</a> " на стр. 24.
<b>Положение проектора</b>	Проектор можно установить под потолком или сзади проектора, а также с одним или несколькими зеркалами. Подробности см. в разделе " <a href="#">Выбор места для установки</a> " на стр. 12.
<b>Автоотключение</b>	Автоматическое выключение проектора при отсутствии входного сигнала в течение заданного периода времени. Подробности см. в разделе " <a href="#">Настройка Автоотключение</a> " на стр. 60.
<b>Таймер пустого экрана</b>	Задание времени отображения пустого экрана (если включена функция "Пустой экран"), по истечении которого на экране снова появится изображение. Подробности см. в разделе " <a href="#">Скрытие изображения</a> " на стр. 38.
<b>Блокировка клавиш панели</b>	Блокировка или разблокировка всех кнопок панели, кроме <b>POWER</b> , на проекторе и кнопок на пульте ДУ. Подробности см. в разделе " <a href="#">Блокировка кнопок управления</a> " на стр. 38.
<b>Начальный экран</b>	Выбор экранной заставки, которая появляется при включении проектора.
<b>Снимок экрана</b>	Создание снимка экрана и сохранение проецируемого изображения в виде <b>Снимок экрана</b> . Подробности см. в разделе " <a href="#">Создание собственной начальной заставки</a> " на стр. 39.
<b>Сообщение</b>	Если выбрать вариант <b>Вкл.</b> , то на экране будет отображаться текущая информация, когда проектор обнаружит сигнал или будет вести его поиск.
<b>Настройка управления по локальной сети</b>	Подробности см. в разделе " <a href="#">Управление проектором по локальной сети</a> " на стр. 40.
<b>Настройки режима ожидания</b>	Подробности см. в разделе " <a href="#">Работа с проектором в режиме ожидания</a> " на стр. 47.

4. Меню НАСТРОЙКИ СИСТЕМЫ: Основные

Функция	Описание
5. Меню НАСТРОЙКИ СИСТЕМЫ: Дополнит.	<p><b>Режим высокогорья</b></p> <p>Режим для работы на большой высоте. Подробности см. в разделе "<a href="#">Работа на большой высоте</a>" на стр. 39.</p>
	<p><b>DCR</b></p> <p>Включение или отключение функции DCR (Динамический коэффициент контрастности). Выбор варианта <b>Вкл.</b> включает эту функцию; проектор автоматически переключит режим работы лампы с обычного на экономичный или наоборот в соответствии с обнаруженным источником входного сигнала.</p> <p> Эта функция доступна только в том случае, если источником сигнала служит ПК.</p> <p> При использовании функции DCR частое переключение режима работы лампы может сократить ее ресурс и увеличить уровень шума во время работы.</p>
	<p>Ниже описаны настройки, выполняемые для динамика проектора. Проверьте правильность подключения сигнала к аудиовходу/аудиовыходу проектора. Подробности см. в разделе "<a href="#">Порядок подключения</a>" на стр. 17.</p> <p><b>Отключение звука</b></p> <p>Отключение звука, принимаемого со входов <b>AUDIO IN 1</b> и <b>AUDIO IN 2 (L/R)</b>.</p> <p><b>Громкость</b></p> <p>Регулировка уровня громкости звука, принимаемого со входов <b>AUDIO IN 1</b> и <b>AUDIO IN 2 (L/R)</b>.</p>
<p><b>Настройки звука</b></p>	<p><b>Время вывода меню</b></p> <p>Выбор времени отображения экранного меню после последнего нажатия кнопки. Эта продолжительность задается в интервале от 5 до 30 секунд с шагом 5 секунд.</p> <p><b>Положение меню</b></p> <p>Выбор положения меню на экране.</p>
<p><b>Настройки меню</b></p>	

Функция	Описание
<b>Субтитры (СТ)</b>	<p><b>Включить СТ</b>  Эта функция активируется при выборе варианта <b>Вкл.</b>, если в выбранном входном сигнале передаются скрытые титры.</p> <ul style="list-style-type: none"> <li>• Титры: На экране в виде титров отображаются диалоги, дикторский текст и звуковые эффекты ТВ-программ и видеозаписей, содержащих скрытые титры (в программах ТВ-передач обычно обозначаются буквами "СС").</li> </ul> <p> Эта функция доступна только в том случае, если в качестве входного сигнала выбраны композитное видео или S-Video, а для ТВ-системы выбран вариант NTSC.</p> <p><b>Версия СТ</b>  Выбор предпочтительного режима скрытых титров. Для просмотра титров выберите вариант СС1, СС2, СС3 или СС4 (при выборе варианта СС1 титры отображаются на основном языке вашей страны).</p>
	<p><b>Режим лампы</b>  Подробности см. в разделе "Установка для параметра Режим лампы варианта Экономичный" на стр. 60.</p> <p><b>Сброс таймера лампы</b>  Подробности см. в разделе "Сброс таймера лампы" на стр. 64.</p> <p><b>Эквив. Ресурс Лампы</b>  Дополнительные сведения о подсчете общего количества времени использования лампы см. в разделе "Определение наработки лампы" на стр. 60.</p>
<b>Таймер презентации</b>	Напоминает докладчику о необходимости закончить презентацию через определенное время. Подробности см. в разделе "Установка таймера презентации" на стр. 37.
<b>Настройки безопасн.</b>	Подробности см. в разделе "Защита паролем" на стр. 25.
<b>Код пульта ДУ</b>	Подробности см. в разделе "Код дистанционного управления" на стр. 10.
<b>Сброс всех настроек</b>	<p>Восстановление исходных значений для всех параметров.</p> <p> Сохранятся следующие настройки: Фаза, Размер по горизонт., Пользовательский 1, Пользовательский 2, Язык, Положение проектора, Режим высокогорья, Настройки безопасн.</p>

Функция	Описание
<p style="writing-mode: vertical-rl; transform: rotate(180deg);"><b>6. Меню ИНФОРМАЦИЯ</b></p> <p><b>Текущее состояние системы</b></p>	<p><b>Источник</b> Показывает текущий источник сигнала.</p> <p><b>Цветовой режим</b> Показывает режим, выбранный в меню <b>ИЗОБРАЖЕНИЕ</b>.</p> <p><b>Разрешение</b> Показывает исходное разрешение входного сигнала.</p> <p><b>Система цвета</b> Индикация ТВ-системы входного видеосигнала - NTSC, PAL, SECAM или RGB.</p> <p><b>Эквив. Ресурс Лампы</b> Показывает наработку лампы в часах.</p> <p><b>MAC-адрес</b> Показывает MAC-адрес проектора.</p> <p> <b>MAC-адрес</b> - означает Media Access Control Address (адрес для управления доступом к среде передачи данных) - уникальный адрес устройства, идентифицирующий его в сети.</p>

## Уход за проектором

Этому проектору требуется лишь незначительное обслуживание. Единственное, что необходимо регулярно выполнять, - это чистка объектива.

Запрещается снимать какие-либо детали проектора, кроме лампы. При необходимости замены других частей обращайтесь к поставщику.

### Чистка объектива

Объектив нужно чистить сразу, как только заметите грязь или пыль на его поверхности.

- Для очистки от пыли используйте сжатый воздух.
- В случае появления грязи или пятен очистите поверхность с помощью бумаги для чистки объектива и аккуратно протрите мягкой тканью, смоченной чистящим средством для объектива.

#### ВНИМАНИЕ!

Запрещается чистить объектив абразивными материалами.

### Чистка корпуса проектора

Перед чисткой корпуса выключите проектор согласно процедуре выключения, описанной в разделе "[Выключение проектора](#)" на стр. 47, и отсоедините шнур питания.

- Чтобы удалить грязь или пыль, протрите корпус мягкой сухой безворсовой тканью.
- Для удаления трудновыводимой грязи или пятен используйте мягкую ткань, смоченную водой и нейтральным моющим средством. Затем протрите корпус.

#### ВНИМАНИЕ!

Запрещается использовать воск, спирт, бензин, растворитель и другие химические моющие средства. Это может привести к повреждению корпуса.

### Хранение проектора

При необходимости длительного хранения проектора соблюдайте следующие правила.

- Убедитесь, что температура и влажность в месте хранения соответствуют рекомендациям для данного проектора. Эти сведения можно найти в разделе "[Технические характеристики](#)" на стр. 67 или узнать у продавца.
- Уберите ножки регулятора наклона.
- Извлеките батарейки из пульта ДУ.
- Упакуйте проектор в оригинальную или аналогичную упаковку.

### Транспортировка проектора

Рекомендуется осуществлять транспортировку проектора в оригинальной заводской или аналогичной упаковке.



# Сведения о лампе

## Определение наработки лампы

Во время работы проектора продолжительность наработки лампы (в часах) автоматически рассчитывается с помощью встроенного таймера.

Для получения данных о времени работы лампы (в часах):

1. Нажмите **MENU/EXIT** на проекторе или **Menu** на пульте ДУ и затем нажимайте **</>**, пока не выберите меню **НАСТРОЙКИ СИСТЕМЫ: Дополнит.**
2. Нажмите **∨**, чтобы выбрать пункт **Настройки лампы**, и нажмите **MODE/ENTER** на проекторе или **ENTER** на пульте ДУ. Откроется страница **Настройки лампы**.
3. В меню будет показана информация **Эквив. ресурс лампы**.
4. Для выхода из меню нажмите **MENU/EXIT** на проекторе или **Exit** на пульте ДУ. Сведения о времени наработки лампы можно также найти в меню **ИНФОРМАЦИЯ**.

## Продление срока службы лампы

Проекционная лампа является расходным элементом. Чтобы лампа служила как можно дольше, можно в экранном меню задать следующие настройки.

### Установка для параметра Режим лампы варианта Экономичный

Использование режима **Экономичный** уменьшает шум от системы и потребление электроэнергии на 20%. В режиме **Экономичный** уменьшается мощность светового потока, в результате проецируемое изображение становится темнее.

Установка режима **Экономичный** также позволяет увеличить срок службы лампы. Чтобы установить режим **Экономичный**, откройте меню **НАСТРОЙКИ СИСТЕМЫ: Дополнит.**

**> Настройки лампы > Режим лампы** и нажмите **</>**.

### Настройка Автоотключение

Эта функция позволяет автоматически выключать проектор, если по истечении заданного интервала времени не будет обнаружено никакого входного сигнала, и за счет этого сократить время непроизводительной работы лампы.

Чтобы установить режим **Автоотключение**, откройте меню **НАСТРОЙКИ СИСТЕМЫ: Основные > Автоотключение** и нажмите **</>**.

Если предустановленная продолжительность времени не подходит для вашей презентации, то выберите вариант **Отключено**. По истечении определенного времени проектор не отключится автоматически.

## Срок замены лампы

Если **Индикатор лампы** загорится красным или появится сообщение о необходимости замены лампы, то либо установите новую лампу, либо обратитесь к продавцу. Использование старой лампы может вызвать нарушение нормальной работы проектора, кроме того, хотя и в достаточно редких случаях, это может привести к взрыву лампы.

### ВНИМАНИЕ!

**Индикаторы лампы и температуры загораются при перегреве лампы. Выключите проектор и оставьте для охлаждения в течение 45 минут. Если после включения питания индикатор лампы или температуры по-прежнему горит, обратитесь к поставщику. Подробности см. в разделе "Индикаторы" на стр. 65.**

О необходимости замены лампы уведомляют следующие экранные сообщения:

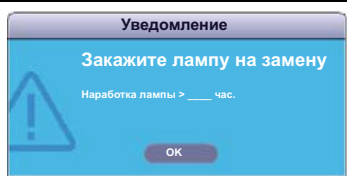
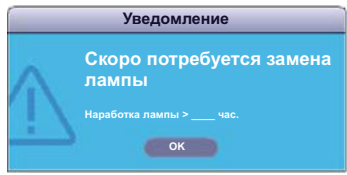
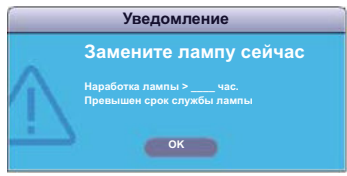
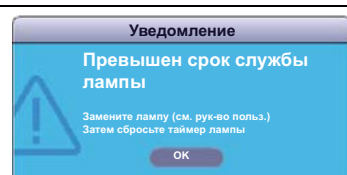
Состояние	Сообщение
Для обеспечения оптимальной работы установите новую лампу. Если проектор нормально работает в режиме <b>Экономичный</b> (см. раздел "Установка для параметра Режим лампы варианта Экономичный" на стр. 60), то можно продолжать работу до появления следующего предупреждения о наработке лампы.	
Необходимо установить новую лампу во избежание отключения проектора по истечении срока службы лампы.	
В этом случае настоятельно советуем заменить лампу. Лампа является расходным элементом. Со временем яркость лампы уменьшается. Это не является неисправностью. В случае значительного снижения яркости лампу можно заменить. Если лампа не была заменена ранее, то это нужно будет сделать при появлении следующего сообщения.	
Для продолжения нормальной работы проектора данную лампу <b>НЕОБХОДИМО</b> заменить.	

## Замена лампы

Чтобы подготовить новую лампу, обратитесь к продавцу и сообщите ему типовой номер лампы.

Типовой номер: RLC-070 (PJD5226w/PJD6223/PJD6353/PJD6353s/PJD6653w/PJD6653ws)

Типовой номер: RLC-071 (PJD6253/PJD6383/PJD6383s/PJD6553w/PJD6683w/PJD6683ws)

Типовой номер: RLC-077 (PJD5126/PJD5226)

### ⚠ ВНИМАНИЕ!

**Hg - Лампа содержит ртуть. Соблюдайте местные законы об утилизации. См. сведения на веб-сайте [www.lamprecycle.org](http://www.lamprecycle.org)**

- Во избежание поражения электрическим током, перед заменой лампы обязательно выключите проектор и отсоедините шнур питания.
- Перед заменой лампы для предотвращения ожога дайте проектору остыть в течение примерно 45 минут.
- Во избежание порезов, а также во избежание повреждения внутренних деталей проектора, соблюдайте предельную осторожность, удаляя острые осколки стекла разбившейся лампы. Перед заменой лампы очистите отсек лампы и выбросьте чистящие материалы. Будьте осторожны, так как края отсека лампы острые. После замены лампы вымойте руки.
- Для этого проектора разрешается использовать только лампы, сертифицированные компанией ViewSonic. Использование других ламп может привести к поражению электротоком или пожару.

1. Выключите проектор и выньте вилку шнура питания из розетки. Если лампа горячая, то во избежание ожогов подождите приблизительно 45 минут, пока лампа остынет.
2. Ослабляйте винты, крепящие крышку лампы с двух сторон проектора, до тех пор, пока крышка лампы не ослабнет.

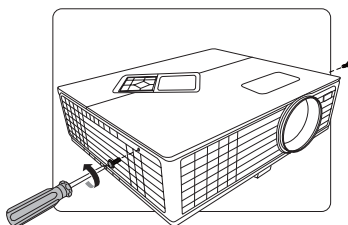

3. Снимите крышку отсека лампы с проектора.

### ⚠ ВНИМАНИЕ!

- Не включайте питание при снятой крышке лампы.
  - Не просовывайте пальцы между лампой и проектором. Острые углы внутри проектора могут причинить повреждения.
4. Снимите и выбросьте защитную пленку лампы.

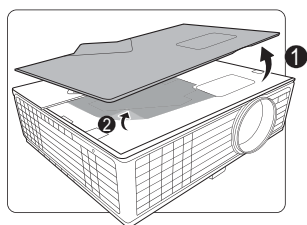

5. Ослабьте винт крепления лампы.

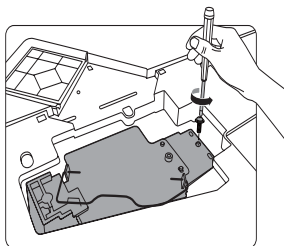

6. Поднимите ручку в вертикальное положение. С помощью ручки медленно вытяните лампу из проектора.

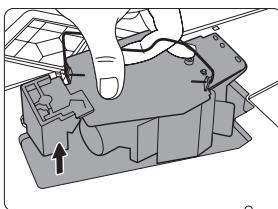

**⚠ ВНИМАНИЕ!**

- При слишком быстром вытягивании лампа может разбиться, и осколки попадут внутрь проектора.
- Не оставляйте лампу в местах возможного попадания воды или доступных детям, а также рядом с легко воспламеняющимися материалами.
- После извлечения лампы не касайтесь внутренних деталей проектора. Прикосновение к оптическим компонентам внутри проектора может привести к появлению цветных пятен и искажению проецируемого изображения.

7. Вставьте новую лампу в отсек лампы, выровняв ее в проекторе.

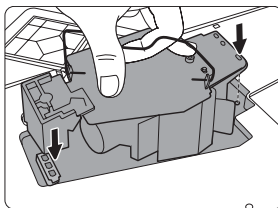

8. Затяните винт крепления лампы.

**⚠ ВНИМАНИЕ!**

- Незатянутый винт - это ненадежное соединение, которое может привести к нарушению нормальной работы проектора.
  - Не затягивайте винт слишком сильно.
9. Убедитесь, что ручка находится полностью в горизонтальном положении и зафиксирована на месте.

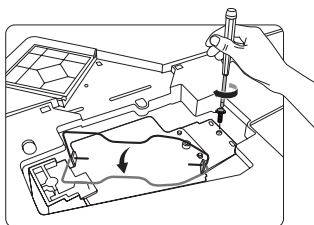

10. Поместите прилагаемую к новой лампе защитную пленку в отсек лампы.
11. Установите крышку лампы на проектор.

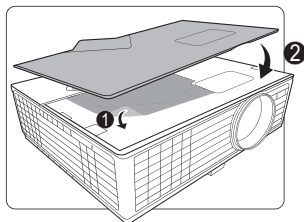

12. Затяните винты крепления крышки отсека лампы.

**⚠ ВНИМАНИЕ!**

- Незатянутый винт - это ненадежное соединение, которое может привести к нарушению нормальной работы проектора.
- Не затягивайте винты слишком сильно.

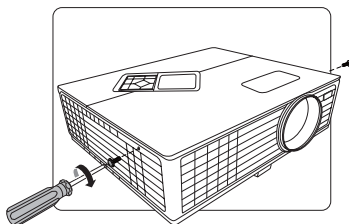

13. Включите проектор.

**⚠ ВНИМАНИЕ!**

Не включайте питание при снятой крышке лампы.

### Сброс таймера лампы

14. После появления начального экрана войдите в экранное меню.
15. Перейдите в меню **НАСТРОЙКИ СИСТЕМЫ: Дополнит. > Настройки лампы**. Нажмите **MODE/ENTER** на проекторе или **ENTER** на пульте ДУ. Откроется страница **Настройки лампы**.
16. Нажмите **∨**, чтобы выбрать пункт **Сброс таймера лампы**, и нажмите **MODE/ENTER** на проекторе или **ENTER** на пульте ДУ. Откроется предупреждающее сообщение с вопросом, нужно ли сбросить таймер лампы.
17. Выберите **Сброс** и нажмите **MODE/ENTER** на проекторе или **ENTER** на пульте ДУ. Время работы лампы будет сброшено в значение "0".

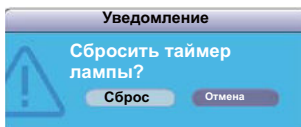

**⚠ ВНИМАНИЕ!**

Не следует выполнять сброс показаний счетчика, если лампа не новая или не была заменена - это может привести к повреждению.

## Индикаторы

Индикатор			Состояние и описание
Power	Temp	Lamp	
<b>Индикация питания</b>			
Синий мигающий	Выкл.	Выкл.	Режим ожидания
Синий	Выкл.	Выкл.	Включение питания
Синий	Выкл.	Выкл.	Обычный режим работы
<b>Индикация лампы</b>			
Фиолетовый мигающий	Выкл.	Красный	Проектор автоматически выключился. При попытке перезапуска проектора он отключается снова. Обратитесь за помощью к продавцу.
Выкл.	Выкл.	Красный	1. Требуется 90 секунд для охлаждения проектора. <b>Или</b> 2. Обратитесь за помощью к продавцу.
<b>События, связанные с температурой</b>			
Выкл.	Красный	Выкл.	Проектор автоматически выключился. При попытке перезапуска проектора он отключается снова. Обратитесь за помощью к продавцу.
Выкл.	Красный	Красный	
Выкл.	Красный	Зеленый	
Красный	Красный	Красный	
Красный	Красный	Зеленый	
Синий	Красный	Красный	
Синий	Красный	Зеленый	
Фиолетовый	Красный	Красный	
Фиолетовый	Красный	Зеленый	
Выкл.	Зеленый	Красный	

# Устранение неполадок в работе

## ① Проектор не включается.

Причина	Способ устранения
Питание от сети не поступает.	Подключите шнур питания к разъему питания на проекторе и вставьте штепсельную вилку в розетку. Если розетка оснащена выключателем, убедитесь в том, что он включен.
Попытка включения проектора во время охлаждения.	Дождитесь окончания процесса охлаждения.

## ② Отсутствует изображение

Причина	Способ устранения
Источник видеосигнала не включен или подключен неверно.	Включите источник видеосигнала и проверьте подключение сигнального кабеля.
Неправильное подключение проектора к источнику входного сигнала.	Проверьте подключение.
Неверно выбран входной сигнал.	Нажатием кнопки <b>SOURCE</b> на проекторе или пульте ДУ выберите правильный входной сигнал.
Крышка объектива не снята.	Снимите крышку с объектива.

## ③ Размытое изображение

Причина	Способ устранения
Неправильно сфокусирован объектив проектора.	Настройте фокус объектива регулятором фокуса.
Неправильное взаимное расположение проектора и экрана.	Отрегулируйте угол и направление проецирования, а также высоту, при необходимости.
Крышка объектива не снята.	Снимите крышку с объектива.

## ④ Не работает пульт ДУ

Причина	Способ устранения
Разряжена батарейка.	Замените батарейку.
Между пультом ДУ и проектором имеется препятствие.	Уберите препятствие.
Вы находитесь далеко от проектора.	Станьте не дальше 8 метров от проектора.

# Технические характеристики

## Технические характеристики проектора



- Все технические характеристики могут быть изменены без уведомления.
- В вашем регионе можно купить не все модели.

<b>Общие сведения</b>	
Наименование изделия	DLP-проектор
<b>Оптические характеристики</b>	
Разрешение	<b>PJD5126:</b> 800 x 600 SVGA  <b>PJD5226/PJD6223/PJD6253/PJD6353/PJD6353s/PJD6383/PJD6383s:</b> 1024 x 768 XGA  <b>PJD5226w/PJD6553w/PJD6653w/PJD6653ws/PJD6683w/PJD6383ws:</b> 1280 x 800 WXGA
Система отображения	Однокристалльное цифровое микрозеркальное устройство (DMD)
Лампа	<b>PJD5126/PJD5226/PJD5226w/PJD6223/PJD6353/PJD6353s/ PJD6653w/PJD6653ws:</b> Лампа 180 Вт  <b>PJD6253/PJD6383/PJD6383s/PJD6553w/PJD6683w/PJD6683ws:</b> Лампа 240 Вт
<b>Электрические характеристики</b>	
Блок питания	<b>PJD5126/PJD5226/PJD5226w/PJD6223/PJD6353/PJD6353s/PJD6653w/PJD6653ws:</b> 100-240 В перем. тока (автоматическое переключение номинала), сила тока 2,9 А, частота 50/60 Гц  <b>PJD6253/PJD6383/PJD6383s/PJD6553w/PJD6683w/PJD6683ws:</b> 100-240 В перем. тока (автоматическое переключение номинала), сила тока 3,5 А, частота 50/60 Гц
Энергопотребление	<b>PJD5126/PJD5226/PJD5226w/PJD6223/PJD6353/PJD6353s/PJD6653w/PJD6653ws:</b> 285 Вт (макс.); < 1 Вт (в режиме ожидания) <b>PJD6253/PJD6383/PJD6383s/PJD6553w/PJD6683w/PJD6683ws:</b> 350 Вт (макс.); < 1 Вт (в режиме ожидания)
<b>Механические характеристики</b>	
Вес	<b>PJD5126/PJD5226/PJD5226w/PJD6223/PJD6253/PJD6553w:</b> 2,6 кг <b>PJD6353/PJD6353s/PJD6383/PJD6383s/PJD6653w/PJD6653ws/PJD6683w/PJD6683ws:</b> 2,99 кг



<b>Входные разъемы</b>	
Компьютерный вход	
Вход RGB	15-контактный разъем D-sub (гнездо) x 2
Входной видеосигнал	
S-VHDEO	4-контактный разъем Mini DIN x 1
VHDEO	Разъем RCA x 1
Вход сигнала SD/HDTV	
Аналоговый –	D-Sub <-> Компонентный, разъем RCA x 3 (через вход RGB)
Цифровой –	<b>PJD5126/PJD5226/PJD5226w:</b> --- <b>PJD6223/PJD6253/PJD6353/PJD6353s/PJD6383/PJD6383s/PJD6553w/PJD6653w/PJD6653ws/PJD6683w/PJD6683ws:</b> HDMI V1.3 x 1
Входной аудиосигнал	Аудиоразъем ПК x 1   Аудиоразъем ПК x 2
<b>Выходной разъем</b>	
Выход RGB	15-контактный разъем D-sub (гнездо) x 1
Динамик	<b>PJD5126/PJD5226/PJD5226w:</b> 2 Вт x 1 <b>PJD6223/PJD6253/PJD6353/PJD6353s/PJD6383/PJD6383s/PJD6553w/PJD6653w/PJD6653ws/PJD6683w/PJD6683ws:</b> 10 Вт x 1
<b>Разъем управления</b>	
Управление через последовательный порт RS-232	9-контактный x 1
ЛВС	<b>PJD5126/PJD5226/PJD5226w:</b> --- <b>PJD6223/PJD6253/PJD6353/PJD6353s/PJD6383/PJD6383s/PJD6553w/PJD6653w/PJD6653ws/PJD6683w/PJD6683ws:</b> RJ45 x 1
Последовательное управление по USB	Тип mini B
Приемник ИК-сигналов	<b>PJD5126/PJD5226/PJD5226w:</b> x 1 (спереди) <b>PJD6223/PJD6253/PJD6353/PJD6353s/PJD6383/PJD6383s/PJD6553w/PJD6653w/PJD6653ws/PJD6683w/PJD6683ws:</b> x 2 (спереди и сверху)
<b>Требования к условиям эксплуатации</b>	
Рабочая температура	0°C–40°C на уровне моря
Отн. влажность при эксплуатации	10%–90% (без конденсации)
Высота над уровнем моря при эксплуатации	<ul style="list-style-type: none"> <li>• 0–1499 м при температуре 0°C–35°C</li> <li>• 1500–3000 м при температуре 0°C–30°C (когда включен <b>Режим высокогорья</b>)</li> </ul>

## Размеры

294 мм (Ш) x 84 мм (В) x 242 мм (Г) (Без учета выступов)

PJD5126/PJD5226/PJD5226w/

PJD6223/PJD6253/PJD6553w

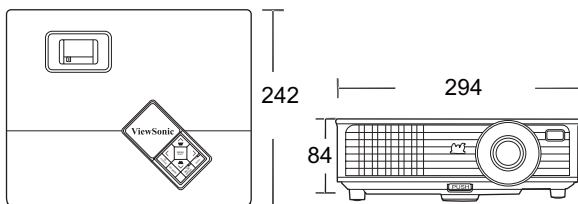

PJD6353/PJD6353s/PJD6383/PJD6383s/

PJD6653w/PJD6653ws/PJD6683w/PJD6683ws

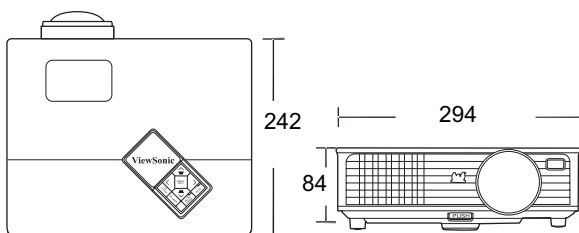

## Крепление на потолке

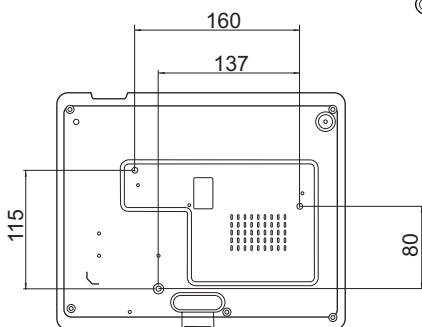

⊙ Винты для крепления на  
потолке  
M4 x 8 (макс. L = 8 мм)

Единица измерения:  
мм

# Поддерживаемые видеорежимы

## Поддерживаемые видеорежимы для входа ПК

Разрешение	Частота строк (кГц)	Частота кадров (Гц)	Частота пикселей (МГц)	Режим
720 x 400	31,469	70,087	28,3221	720 x 400_70
640 x 480	31,469	59,94	25,175	VGA_60
	37,861	72,809	31,5	VGA_72
	37,5	75	31,5	VGA_75
	43,269	85,008	36	VGA_85
	61,91	119,518	52,5	VGA_120
800 x 600	37,879	60,317	40	SVGA_60
	48,077	72,188	50	SVGA_72
	46,875	75	49,5	SVGA_75
	53,674	85,061	56,25	SVGA_85
	30,998	49,916	30,75	SVGA_50
1024 x 768	77,425	119,854	83	SVGA_120
	48,363	60,004	65	XGA_60
	56,476	70,069	75	XGA_70
	60,023	75,029	78,75	XGA_75
	68,667	84,997	94,5	XGA_85
1280 x 800	39,634	49,98	52	XGA_50
	98,958	119,804	137,75	XGA_120
	49,702	59,81	83,5	WXGA_60
1280 x 1024	62,795	74,934	106,5	WXGA_75
	71,554	84,88	122,5	WXGA_85
	63,981	60,020	108,000	SXGA_60
1280 x 960	79,976	75,025	135,000	SXGA_75
	91,146	85,024	157,500	SXGA_85
1280 x 960	60	60	108	1280 x 960_60
1400 x 1050	65,317	59,978	121,75	SXGA+_60
1600 x 1200	75	60	162	UXGA
640 x 480 при 67 Гц	35	66,667	30,24	MAC13
832 x 624 при 75 Гц	49,722	74,546	57,28	MAC16
1024 x 768 при 75 Гц	60,241	75,02	80	MAC19
1152 x 870 при 75 Гц	68,68	75,06	100	MAC21

## Поддерживаемые режимы синхронизации для входа Компонентный-ΥΡЬРг

Формат сигнала	Частота строк (кГц)	Частота кадров (Гц)
480i(525i) при 60 Гц	15,73	59,94
480p(525p) при 60 Гц	31,47	59,94
576i(625i) при 50 Гц	15,63	50,00
576p(625p) при 50 Гц	31,25	50,00
720p(750p) при 60 Гц	45,00	60,00
720p(750p) при 50 Гц	37,50	50,00
1080i(1125i) при 60 Гц	33,75	60,00
1080i(1125i) при 50 Гц	28,13	50,00
1080P при 60 Гц	67,5	60
1080P при 50 Гц	56,26	50

 При отображении сигналов 1080i(1125i)/60 Гц или 1080i(1125i)/50 Гц возможно появление дрожания изображения.

## Поддерживаемые режимы синхронизации для входов Video и S-Video

Режим Video	Частота строк (кГц)	Частота кадров (Гц)	Частота поднесущей цвета (МГц)
NTSC	15,73	60	3,58
PAL	15,63	50	4,43
SECAM	15,63	50	4,25 или 4,41
PAL-M	15,73	60	3,58
PAL-N	15,63	50	3,58
PAL-60	15,73	60	4,43
NTSC4,43	15,73	60	4,43

# *Информация об авторских правах*

---

## **Авторское право**

Авторское право 2011 г. Все права защищены. Без предварительного письменного разрешения корпорации ViewSonic запрещается воспроизведение какой-либо части настоящей публикации, ее передача, перезапись, сохранение в системах поиска информации или перевод на какой-либо язык или компьютерный язык в любой форме и любыми средствами (электронными, механическими, магнитными, оптическими, химическими, вручную или иным образом).

## **Отказ от ответственности**

Корпорация ViewSonic не дает никаких заверений или гарантий, ни выраженных в явной форме, ни подразумеваемых, относительно содержания данного документа и, в частности, заявляет об отказе от подразумеваемых гарантий коммерческой пригодности или соответствия определенной цели. Кроме того, корпорация ViewSonic оставляет за собой право время от времени исправлять эту публикацию и вносить в нее изменения без обязательного уведомления кого-либо о таких исправлениях или изменениях.

\*Наименования DLP, Digital Micromirror Device и DMD являются товарными знаками компании Texas Instruments. Другие торговые наименования и товарные знаки являются интеллектуальной собственностью соответствующих компаний и организаций.

## Таблица кодов ИК-управления

### Код А

Кнопка	Формат	Байт 1	Байт 2	Байт 3	Байт 4
Power	NEC	83	F4	17	E8
Freeze	NEC	83	F4	03	fc
Вверх / Кнопка S +	NEC	83	F4	0b	f4
Вниз / Кнопка S -	NEC	83	F4	0c	f3
Влево	NEC	83	F4	0e	f1
Вправо	NEC	83	F4	0f	f0
Color Mode	NEC	83	F4	10	ef
Mute	NEC	83	F4	14	EB
Auto Sync	NEC	83	F4	08	f7
Источник	NEC	83	F4	04	fb
Blank	NEC	83	F4	07	f8
Menu	NEC	83	F4	30	CF
Enter / Левая кнопка мыши	NEC	83	F4	15	ea
Exit	NEC	83	F4	28	D7
VGA 1	NEC	83	F4	41	be
VGA 2	NEC	83	F4	45	ba
Video/Правая кнопка мыши	NEC	83	F4	52	ad
Mouse	NEC	83	F4	31	CE
Timer	NEC	83	F4	27	d8
Aspect	NEC	83	F4	13	EC
Magnify	NEC	83	F4	32	CD
DynamicEco™	NEC	83	F4	2B	D4
Pattern	NEC	83	F4	55	AA
My Button	NEC	83	F4	56	A9
Блокировка кнопок панели	NEC	83	F4	57	A8
Volume +	NEC	83	F4	82	7D
Volume -	NEC	83	F4	83	7C
PgUp	NEC	83	F4	06	F9
PgDn	NEC	83	F4	05	FA
Info	NEC	83	F4	97	68

PJD0126/PJD5226/PJD5226w/  
PJD6223/PJD6353/PJD6353s/  
PJD6653w/PJD6653ws



PJD6253/PJD6383/PJD6383w/  
PJD6553w/PJD6683w/  
PJD6683ws



# Код В

Кнопка	Формат	Байт 1	Байт 2	Байт 3	Байт 4
Power	NEC	83	F4	60	9F
Freeze	NEC	83	F4	61	6E
Вверх / Кнопка S +	NEC	83	F4	67	98
Вниз / Кнопка S -	NEC	83	F4	68	97
Влево	NEC	83	F4	69	96
Вправо	NEC	83	F4	6A	95
Color Mode	NEC	83	F4	9E	61
Mute	NEC	83	F4	9D	62
Auto Sync	NEC	83	F4	63	9C
Источник	NEC	83	F4	7D	82
Blank	NEC	83	F4	62	9D
Menu	NEC	83	F4	6C	93
Enter / Левая кнопка мыши	NEC	83	F4	6B	94
Exit	NEC	83	F4	6E	91
VGA 1	NEC	83	F4	64	9B
VGA 2	NEC	83	F4	65	9A
Video/Правая кнопка мыши	NEC	83	F4	66	99
Mouse	NEC	83	F4	9B	64
Timer	NEC	83	F4	9C	63
Aspect	NEC	83	F4	9A	65
Magnify	NEC	83	F4	99	66
DynamicEco™	NEC	83	F4	7F	80
Pattern	NEC	83	F4	7E	81
My Button	NEC	83	F4	6D	92
Блокировка кнопок панели	NEC	83	F4	5E	A1
Volume +	NEC	83	F4	5A	A5
Volume -	NEC	83	F4	5B	A4
PgUp	NEC	83	F4	5D	A2
PgDn	NEC	83	F4	5C	A3
Info	NEC	83	F4	5F	A0

PJD6126/PJD65226/PJD6226w/  
PJD6223/PJD6353/PJD6353s/  
PJD6633w/PJD6633w



PJD6253/PJD6383/PJD6383s/  
PJD653w/PJD6633w/  
PJD6633w

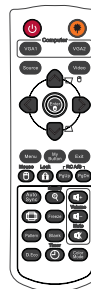

## Таблица ответов RJ45

Состояние	Ответ	Код ответа
Запись	Нормально => ACK	0x03 0x14 0x00 0x00 0x00 0x14
	Неправильно => ERROR ACK	0x00 0x14 0x00 0x00 0x00 0x14
	Превышено время ожидания (>100 мс)	---

Состояние	Код ответа								
Чтение	BYTE0	BYTE1	BYTE2	BYTE3	BYTE4	BYTE5	BYTE6	BYTE7-N	BYTE N+1
	0x05	0x14	0x00	LSB	MSB	0x00	0x00	Данные	Контрольная сумма
	Пр1. Чтение состояния питания: 0x05 0x14 0x00 0x03 0x00 0x00 0x00 0x01 0x18								= Вкл.
	Пр2. Чтение яркости: 0x05 0x14 0x00 0x04 0x00 0x00 0x00 0x32 0x00 0x4A								= 50
Пр3. Чтение часов наработки лампы: 0x05 0x14 0x00 0x06 0x00 0x00 0x00 0x28 0x00 0x42								= 40	

- ☞ Команды RJ45 могут приниматься только через порт TCP 4661.
- Команды см. в приведенной ниже таблице команд RS232.

## Таблица команд для управления по интерфейсу RS232

### <Разводка контактов разъема>

Контакт	Описание	Контакт	Описание
1	Нормально замкнутый	2	RX
3	TX	4	Нормально замкнутый
5	ЗЕМЛЯ	6	Нормально замкнутый
7	RTSZ	8	CTSZ
9	Нормально замкнутый		



### <Интерфейс>

Протокол RS-232	
Скорость передачи в бодах	115200 бит/с (по умолчанию)
Размерность данных	8 бит
Контроль четности	Нет
Стоповый бит	1 бит
Управление потоком	Нет



### <Таблица команд для управления по интерфейсу RS232/RJ45>

Функция	Состояние	Действие	cmd
Питание	Запись	Вкл.	0x06 0x14 0x00 0x04 0x00 0x34 0x11 0x00 0x00 0x5D
		Отключить	0x06 0x14 0x00 0x04 0x00 0x34 0x11 0x01 0x00 0x5E
	Чтение	Состояние питания (вкл. / выкл.)	0x07 0x14 0x00 0x05 0x00 0x34 0x00 0x00 0x11 0x00 0x5E
Сброс	Выполнить		0x06 0x14 0x00 0x04 0x00 0x34 0x11 0x02 0x00 0x5F
Экранная заставка	Запись	Черная экранная заставка	0x06 0x14 0x00 0x04 0x00 0x34 0x11 0x0A 0x00 0x67
		Синяя экранная заставка	0x06 0x14 0x00 0x04 0x00 0x34 0x11 0x0A 0x01 0x68
		Экранная заставка ViewSonic	0x06 0x14 0x00 0x04 0x00 0x34 0x11 0x0A 0x02 0x69
		Экранная заставка - снимок экрана	0x06 0x14 0x00 0x04 0x00 0x34 0x11 0x0A 0x03 0x6A
		Выкл. экранную заставку	0x06 0x14 0x00 0x04 0x00 0x34 0x11 0x0A 0x04 0x6B
	Чтение	Состояние экранной заставки	0x07 0x14 0x00 0x05 0x00 0x34 0x00 0x00 0x11 0x0A 0x68
Быстрое включение	Запись	Выкл. Быстрое включение	0x06 0x14 0x00 0x04 0x00 0x34 0x11 0x0B 0x00 0x68
		Вкл. Быстрое включение	0x06 0x14 0x00 0x04 0x00 0x34 0x11 0x0B 0x01 0x69
	Чтение	Состояние Быстрое включение	0x07 0x14 0x00 0x05 0x00 0x34 0x00 0x00 0x11 0x0B 0x69
Режим высокогорья	Запись	Режим высокогорья выключен	0x06 0x14 0x00 0x04 0x00 0x34 0x11 0x0C 0x00 0x69
		Режим высокогорья включен	0x06 0x14 0x00 0x04 0x00 0x34 0x11 0x0C 0x01 0x6A
	Чтение	Состояние режима высокогорья	0x07 0x14 0x00 0x05 0x00 0x34 0x00 0x00 0x11 0x0C 0x6A

Режим лампы	Запись	Режим работы лампы - Нормальный	0x06 0x14 0x00 0x04 0x00 0x34 0x11 0x10 0x00 0x6D
		Режим работы лампы - Экономичный	0x06 0x14 0x00 0x04 0x00 0x34 0x11 0x10 0x01 0x6E
	Чтение	Состояние режима работы лампы	0x07 0x14 0x00 0x05 0x00 0x34 0x00 0x00 0x11 0x10 0x6E
Сообщение	Запись	Выкл. сообщение	0x06 0x14 0x00 0x04 0x00 0x34 0x11 0x27 0x00 0x84
		Вкл. сообщение	0x06 0x14 0x00 0x04 0x00 0x34 0x11 0x27 0x01 0x85
	Чтение	Состояние сообщения	0x07 0x14 0x00 0x05 0x00 0x34 0x00 0x00 0x11 0x27 0x85
Положение проектора	Запись	Спереди на столе	0x06 0x14 0x00 0x04 0x00 0x34 0x12 0x00 0x00 0x5E
		Сзади на столе	0x06 0x14 0x00 0x04 0x00 0x34 0x12 0x00 0x01 0x5F
		Сзади на потолке	0x06 0x14 0x00 0x04 0x00 0x34 0x12 0x00 0x02 0x60
		Спереди на потолке	0x06 0x14 0x00 0x04 0x00 0x34 0x12 0x00 0x03 0x61
	Чтение	состояние положения проектора	0x07 0x14 0x00 0x05 0x00 0x34 0x00 0x00 0x12 0x00 0x5F
Синхр. 3D	Запись	ВЫКЛ.	0x06 0x14 0x00 0x04 0x00 0x34 0x12 0x20 0x00 0x7E
		TI 3D DLP Link	0x06 0x14 0x00 0x04 0x00 0x34 0x12 0x20 0x01 0x7F
	Чтение	Состояние Синхр. 3D	0x07 0x14 0x00 0x05 0x00 0x34 0x00 0x00 0x12 0x20 0x7F
Синхр. 3D - Инвертировать	Запись	Выкл.	0x06 0x14 0x00 0x04 0x00 0x34 0x12 0x21 0x00 0x7F
		Вкл.	0x06 0x14 0x00 0x04 0x00 0x34 0x12 0x21 0x01 0x80
	Чтение	Состояние Синхр. 3D - Инвертировать	0x07 0x14 0x00 0x05 0x00 0x34 0x00 0x00 0x12 0x21 0x80
Контраст	Запись	Уменьшить контраст	0x06 0x14 0x00 0x04 0x00 0x34 0x12 0x02 0x00 0x60
		Увеличить контраст	0x06 0x14 0x00 0x04 0x00 0x34 0x12 0x02 0x01 0x61
	Чтение	Коэффициент контраста	0x07 0x14 0x00 0x05 0x00 0x34 0x00 0x00 0x12 0x02 0x61
Яркость	Запись	Уменьшить яркость	0x06 0x14 0x00 0x04 0x00 0x34 0x12 0x03 0x00 0x61
		Увеличить яркость	0x06 0x14 0x00 0x04 0x00 0x34 0x12 0x03 0x01 0x62
	Чтение	Яркость	0x07 0x14 0x00 0x05 0x00 0x34 0x00 0x00 0x12 0x03 0x62

Формат	Запись	Формат - Авто	0x06 0x14 0x00 0x04 0x00 0x34 0x12 0x04 0x00 0x62
		Формат 4:3	0x06 0x14 0x00 0x04 0x00 0x34 0x12 0x04 0x02 0x64
		Формат 16:9	0x06 0x14 0x00 0x04 0x00 0x34 0x12 0x04 0x03 0x65
		Формат 16:10	0x06 0x14 0x00 0x04 0x00 0x34 0x12 0x04 0x04 0x66
	Чтение	Формат	0x07 0x14 0x00 0x05 0x00 0x34 0x00 0x00 0x12 0x04 0x63
Авторегулировка	Выполнить		0x06 0x14 0x00 0x04 0x00 0x34 0x12 0x05 0x00 0x63
Положение по горизонтали	Запись	Положение по горизонтали - сдвиг вправо	0x06 0x14 0x00 0x04 0x00 0x34 0x12 0x06 0x01 0x65
		Положение по горизонтали - сдвиг влево	0x06 0x14 0x00 0x04 0x00 0x34 0x12 0x06 0x00 0x64
	Чтение	Положение по горизонтали	0x07 0x14 0x00 0x05 0x00 0x34 0x00 0x00 0x12 0x06 0x65
Положение по вертикали	Запись	Положение по вертикали - сдвиг вверх	0x06 0x14 0x00 0x04 0x00 0x34 0x12 0x07 0x00 0x65
		Положение по вертикали - сдвиг вниз	0x06 0x14 0x00 0x04 0x00 0x34 0x12 0x07 0x01 0x66
	Чтение	чтение - Положение по вертикали	0x07 0x14 0x00 0x05 0x00 0x34 0x00 0x00 0x12 0x07 0x66
Цветовая температура	Запись	Цветовая температура T1	0x06 0x14 0x00 0x04 0x00 0x34 0x12 0x08 0x00 0x66
		Цветовая температура T2	0x06 0x14 0x00 0x04 0x00 0x34 0x12 0x08 0x01 0x67
		Цветовая температура T3	0x06 0x14 0x00 0x04 0x00 0x34 0x12 0x08 0x02 0x68
		Цветовая температура T4	0x06 0x14 0x00 0x04 0x00 0x34 0x12 0x08 0x03 0x69
	Чтение	Состояние цветовой температуры	0x07 0x14 0x00 0x05 0x00 0x34 0x00 0x00 0x12 0x08 0x67
Пустой экран	Запись	Пустой экран - вкл.	0x06 0x14 0x00 0x04 0x00 0x34 0x12 0x09 0x01 0x68
		Пустой экран - выкл.	0x06 0x14 0x00 0x04 0x00 0x34 0x12 0x09 0x00 0x67
	Чтение	Состояние пустого экрана	0x07 0x14 0x00 0x05 0x00 0x34 0x00 0x00 0x12 0x09 0x68
Корр. трапец. искаж. по верт.	Запись	Уменьшить	0x06 0x14 0x00 0x04 0x00 0x34 0x12 0x0A 0x00 0x68
		Увеличить	0x06 0x14 0x00 0x04 0x00 0x34 0x12 0x0A 0x01 0x69
	Чтение	Состояние корр. трапец. искаж.	0x07 0x14 0x00 0x05 0x00 0x34 0x00 0x00 0x12 0x0A 0x69

Цветовой режим	Запись	Макс. яркость	0x06 0x14 0x00 0x04 0x00 0x34 0x12 0x0B 0x00 0x69
		Фильм	0x06 0x14 0x00 0x04 0x00 0x34 0x12 0x0B 0x01 0x6A
		Пользовательский 1	0x06 0x14 0x00 0x04 0x00 0x34 0x12 0x0B 0x02 0x6B
		Пользовательский 2	0x06 0x14 0x00 0x04 0x00 0x34 0x12 0x0B 0x03 0x6C
		ПК / Игры	0x06 0x14 0x00 0x04 0x00 0x34 0x12 0x0B 0x04 0x6D
		ViewMatch	0x06 0x14 0x00 0x04 0x00 0x34 0x12 0x0B 0x05 0x6E
		Динамичн. ПК	0x06 0x14 0x00 0x04 0x00 0x34 0x12 0x0B 0x06 0x6F
		Динамичн. Фильм	0x06 0x14 0x00 0x04 0x00 0x34 0x12 0x0B 0x07 0x70
	Чтение	Состояние станд. режима	0x07 0x14 0x00 0x05 0x00 0x34 0x00 0x00 0x12 0x0B 0x6A
Основной цвет	Запись	Основной цвет - Красный	0x06 0x14 0x00 0x04 0x00 0x34 0x12 0x10 0x00 0x6E
		Основной цвет - Зеленый	0x06 0x14 0x00 0x04 0x00 0x34 0x12 0x10 0x01 0x6F
		Основной цвет - Синий	0x06 0x14 0x00 0x04 0x00 0x34 0x12 0x10 0x02 0x70
		Основной цвет - Голубой	0x06 0x14 0x00 0x04 0x00 0x34 0x12 0x10 0x03 0x71
		Основной цвет - Пурпурный	0x06 0x14 0x00 0x04 0x00 0x34 0x12 0x10 0x04 0x72
		Основной цвет - Желтый	0x06 0x14 0x00 0x04 0x00 0x34 0x12 0x10 0x05 0x73
	Чтение	Состояние основного цвета	0x07 0x14 0x00 0x05 0x00 0x34 0x00 0x00 0x12 0x10 0x6F
Оттенок	Запись	Уменьшение оттенка	0x06 0x14 0x00 0x04 0x00 0x34 0x12 0x11 0x00 0x6F
		Увеличение оттенка	0x06 0x14 0x00 0x04 0x00 0x34 0x12 0x11 0x01 0x70
	Чтение	Оттенок	0x07 0x14 0x00 0x05 0x00 0x34 0x00 0x00 0x12 0x11 0x70
Насыщенность	Запись	Уменьшение насыщенности	0x06 0x14 0x00 0x04 0x00 0x34 0x12 0x12 0x00 0x70
		Увеличение насыщенности	0x06 0x14 0x00 0x04 0x00 0x34 0x12 0x12 0x01 0x71
	Чтение	Насыщенность	0x07 0x14 0x00 0x05 0x00 0x34 0x00 0x00 0x12 0x12 0x71
Усиление	Запись	Уменьшение усиления	0x06 0x14 0x00 0x04 0x00 0x34 0x12 0x13 0x00 0x71
		Увеличение усиления	0x06 0x14 0x00 0x04 0x00 0x34 0x12 0x13 0x01 0x72
	Чтение	Усиление	0x07 0x14 0x00 0x05 0x00 0x34 0x00 0x00 0x12 0x13 0x72

Стоп-кадр	Запись	Стоп-кадр - вкл.	0x06 0x14 0x00 0x04 0x00 0x34 0x13 0x00 0x01 0x60
		Стоп-кадр - выкл.	0x06 0x14 0x00 0x04 0x00 0x34 0x13 0x00 0x00 0x5F
	Чтение	Состояние стоп-кадра	0x07 0x14 0x00 0x05 0x00 0x34 0x00 0x00 0x13 0x00 0x60
Источник вх. сигнала	Запись	Источник вх. сигнала - VGA	0x06 0x14 0x00 0x04 0x00 0x34 0x13 0x01 0x00 0x60
		Источник вх. сигнала - VGA2	0x06 0x14 0x00 0x04 0x00 0x34 0x13 0x01 0x08 0x68
		Источник вх. сигнала - композитный	0x06 0x14 0x00 0x04 0x00 0x34 0x13 0x01 0x05 0x65
		Источник вх. сигнала - SVIDEO	0x06 0x14 0x00 0x04 0x00 0x34 0x13 0x01 0x06 0x66
		Источник вх. сигнала - HDMI	0x06 0x14 0x00 0x04 0x00 0x34 0x13 0x01 0x03 0x63
	Чтение	Источник	0x07 0x14 0x00 0x05 0x00 0x34 0x00 0x00 0x13 0x01 0x61
Быстрый автопоиск	Запись	Быстрый автопоиск - вкл.	0x06 0x14 0x00 0x04 0x00 0x34 0x13 0x02 0x01 0x62
		Быстрый автопоиск - выкл.	0x06 0x14 0x00 0x04 0x00 0x34 0x13 0x02 0x00 0x61
	Чтение	Состояние быстрого автопоиска	0x07 0x14 0x00 0x05 0x00 0x34 0x00 0x00 0x13 0x02 0x62
Отключение звука	Запись	Отключение звука - вкл.	0x06 0x14 0x00 0x04 0x00 0x34 0x14 0x00 0x01 0x61
		Отключение звука - выкл.	0x06 0x14 0x00 0x04 0x00 0x34 0x14 0x00 0x00 0x60
	Чтение	Состояние отключения звука	0x07 0x14 0x00 0x05 0x00 0x34 0x00 0x00 0x14 0x00 0x61
Громкость	Запись	Увеличить громкость	0x06 0x14 0x00 0x04 0x00 0x34 0x14 0x01 0x00 0x61
		Уменьшить громкость	0x06 0x14 0x00 0x04 0x00 0x34 0x14 0x02 0x00 0x62
	Чтение	Громкость	0x07 0x14 0x00 0x05 0x00 0x34 0x00 0x00 0x14 0x03 0x64
Время работы лампы	Запись	Сбросить наработку лампы	0x06 0x14 0x00 0x04 0x00 0x34 0x15 0x01 0x00 0x62
	Чтение	Наработка лампы	0x07 0x14 0x00 0x05 0x00 0x34 0x00 0x00 0x15 0x01 0x63
Состояние ошибки	Чтение	Состояние - ошибка чтения	0x07 0x14 0x00 0x05 0x00 0x34 0x00 0x00 0x0C 0x0D 0x66

## Служба поддержки

По вопросам технической поддержки или гарантийного обслуживания обращайтесь к вашему региональному торговому представителю (см. таблицу).

**ВНИМАНИЕ:** Вы должны указать серийный номер вашего изделия.

<b>Страна или регион</b>	<b>Веб-сайт</b>	<b>Список телефонов</b>	<b>Адрес электронной почты</b>
Россия	<a href="http://www.viewsoniceurope.com/ru/">www.viewsoniceurope.com/ru/</a>	<a href="http://www.viewsoniceurope.com/ru/support/call-desk/">www.viewsoniceurope.com/ru/support/call-desk/</a>	<a href="mailto:service_ru@viewsoniceurope.com">service_ru@viewsoniceurope.com</a>
Беларусь (Русский)	<a href="http://www.viewsoniceurope.com/ru/">www.viewsoniceurope.com/ru/</a>	<a href="http://www.viewsoniceurope.com/ru/support/call-desk/">www.viewsoniceurope.com/ru/support/call-desk/</a>	<a href="mailto:service_br@viewsoniceurope.com">service_br@viewsoniceurope.com</a>
Латвия (Русский)	<a href="http://www.viewsoniceurope.com/ru/">www.viewsoniceurope.com/ru/</a>	<a href="http://www.viewsoniceurope.com/ru/support/call-desk/">www.viewsoniceurope.com/ru/support/call-desk/</a>	<a href="mailto:service_lv@viewsoniceurope.com">service_lv@viewsoniceurope.com</a>

# Ограниченная гарантия

## VIEWSONIC® PROJECTOR

### Применение гарантии:

Компания ViewSonic гарантирует отсутствие дефектов в материалах и исполнении данного изделия на протяжении гарантийного срока при нормальном использовании изделия. В случае обнаружения дефекта в материалах или исполнении данного изделия в течение гарантийного срока, компания ViewSonic по своему выбору отремонтирует или заменит данное изделие на аналогичное. При замене изделия или его частей может потребоваться повторное производство или перделка его частей или компонентов.

### Срок действия гарантии:

**Северная и Южная Америка:** 3 года на все части, кроме лампы, начиная с даты первой покупки потребителя.

**Европа:** 3 года на все части, кроме лампы, 1 год на эксплуатацию, 1 год на оригинальную лампу, начиная с даты первой покупки потребителя.

**Другие страны и регионы:** свяжитесь с местным дилером или местным офисом ViewSonic на счет информации о гарантии.

Гарантия на лампу зависит от условий, проверки и утверждения. Применяется только для установленных ламп производителя.

Все спогатательные лампы, купленные отдельно, имеют гарантию 90 дней.

### Кто защищен гарантией:

Эта гарантия действительная только для первого покупателя изделия.

### Гарантия не применяется:

1. К изделиям с подделанным, измененным или удаленным серийным номером.
2. К изделиям поврежденным, изношенным или не функционирующим в результате:
  - a. Аварии, неправильного, небрежного, злоумышленного или злонамеренного использования; пожара, наводнения, удара молнии и других стихийных бедствий, неразрешенной модификации изделия или несоблюдения инструкций производителя.
  - b. Ремонта или попытки ремонта лицами, не имеющими разрешения от компании ViewSonic.
  - c. Порчи изделия при транспортировке.
  - d. Установки, монтажа или демонтажа изделия.
  - e. Внешних причин, например колебаний напряжения или отключения напряжения в электросети.
  - f. Использования устройств или комплектующих, с характеристиками не отвечающими спецификациям ViewSonic.
  - g. Естественного износа или старения.
  - h. Других причин, не являющихся дефектом изделия.
3. К изделиям, показывающим “остаточное изображение” (“image burn-in”) в результате длительного отображения одного и того же изображения.
4. К расходам на установку, настройку, монтаж и демонтаж.

### **Как получить техническое обслуживание:**

1. Для получения сведений о гарантийном обслуживании обращайтесь в Службу технической поддержки ViewSonic (см. раздел “Customer Support”). От вас потребуется предоставить серийный номер изделия.
2. Для получения гарантийного обслуживания вы должны предоставить: (а) квитанцию о первичной покупке изделия с датой продажи, (b) ваше имя и фамилию, (c) ваш адрес, (d) описание проблемы, (e) серийный номер изделия.
3. Принесите или отправьте изделия (с предварительно оплаченной доставкой) в авторизованный сервисный центр компании ViewSonic или в компанию ViewSonic.
4. Для получения дополнительных сведений о ближайшем сервисном центре компании ViewSonic обращайтесь в компанию ViewSonic.

### **Отказ от подразумеваемых гарантий:**

Производитель не дает никаких гарантий и отказывается от любых явно выраженных или подразумеваемых гарантий, не упомянутых в этом гарантийном документе, включая какие-либо гарантии относительно его коммерческой ценности или пригодности для каких-либо конкретных целей.

### **Отсутствие ответственности за ущерб:**

Ответственность компании ViewSonic не может превышать стоимости ремонта или замены изделия. Компания ViewSonic не несет ответственности за:

1. любой ущерб собственности, вызванный какими-либо дефектами изделия, неудобство, потерю нематериальных активов, потерю времени, потерю доходов или прибыли, ущерб деловой репутации, потерю отношений с деловыми партнерами, и другие коммерческие убытки, даже в случае предварительного уведомления о возможности таких убытков или ущерба.
2. Любые другие убытки, включая намеренные, случайные, косвенные и иные убытки.
3. Убытки, связанные с иском или претензиями к покупателю от любых третьих сторон.

### **Применяемое право и юрисдикция:**

Эта гарантия дает вам определенные юридические права, а также другие права, объем которых может быть различным в разных странах. некоторые государства не признают отказа на предоставления подразумеваемых гарантий или исключения преднамеренных и опосредованных убытков, поэтому указанные ограничения могут к вам не применяться.

### **Продажи за пределами С.Ш.А. и Канады:**

За информацией по условиям гарантии и обслуживания изделий ViewSonic за пределами США и Канады обращайтесь в корпорацию ViewSonic или к местному дилеру корпорации ViewSonic. Срок гарантии на данное изделие в Китае (за исключением Гонг Конг, Макао и Тайвань) зависит от условий, указанных в гарантии технического обслуживания. Подробная информация о гарантии для пользователей из Европы и России находится на веб-сайте [www.viewsoniceurope.com](http://www.viewsoniceurope.com) в разделе Поддержка/Гарантия.





**ViewSonic®**