

EOS C300 Mark II



Digitale Kinokamera
Bedienungsanleitung

Videocamera cinematografica digitale
Manuale di istruzioni

Цифровая кинокамера
Руководство по эксплуатации

For EEU / Для ЕАЭС
Қазақша / Հայերեն / Кыргызча

Deutsch
Italiano
Русский

Firmware ver. 1.1.2.1.00



4K **2K** **XF-AVC** **MXF** **HDMI**

Важные инструкции по эксплуатации

2

ПРЕДУПРЕЖДЕНИЕ.

Для снижения риска возгорания или поражения электрическим током не подвергайте это изделие воздействию дождя или влаги.

ПРЕДУПРЕЖДЕНИЕ.

Для снижения риска возгорания или поражения электрическим током, не подвергайте устройство воздействию капель или брызг и не помещайте на него предметы, наполненные жидкостями, например вазы.

ВНИМАНИЕ.

ДЛЯ УМЕНЬШЕНИЯ ОПАСНОСТИ ПОРАЖЕНИЯ ЭЛЕКТРИЧЕСКИМ ТОКОМ И СНИЖЕНИЯ УРОВНЯ НЕЖЕЛАТЕЛЬНЫХ ПОМЕХ ПОЛЬЗУЙТЕСЬ ТОЛЬКО РЕКОМЕНДОВАННЫМИ ДОПОЛНИТЕЛЬНЫМИ ПРИНАДЛЕЖНОСТЯМИ.

ПРЕДУПРЕЖДЕНИЕ ОБ АВТОРСКИХ ПРАВАХ

Несанкционированная запись материалов, защищенных законом об авторских правах, может являться нарушением прав обладателей авторских прав и противоречить закону об охране авторских прав.

Вилка питания от сети переменного тока выполняет функцию разъединительного устройства. Вилка питания должна быть легко доступна, чтобы ее можно было быстро отсоединить при необходимости.

ВНИМАНИЕ.

- Опасность взрыва при установке аккумуляторов неправильного типа. Используйте только аккумуляторы рекомендованного типа.
- Не подвергайте аккумуляторы или изделие излишнему нагреву, например, внутри автомобиля под прямыми солнечными лучами, у огня и т. п.

Идентификационная табличка блока питания EOS C300 Mark II / CA-A10 / CG-A10 расположена на его нижней панели.



Дата производства:

Дата производства данного изделия напечатана на упаковке.

Страна происхождения:

см. на упаковке.

Утилизация продукции

Данную продукцию следует утилизировать должным образом, в соответствии с действующим национальным и местным законодательством.

Canon Inc.

3-30-2 Шимомаруко, Охта-ку, Токио, 146-8501, Япония

ООО “Канон Ру” в Москве

109028, Москва, Серебряническая наб., 29, этаж 8 Бизнес-центр “Серебряный Город”

Импортер в Республике Беларусь

Контактная информация перечислена на упаковке.

Храните ее в надежном месте.

При использовании адаптера переменного тока не заворачивайте и не накрывайте его тканью и не помещайте в узкое замкнутое пространство.

Товарные знаки

- Логотипы SD, SDHC и SDXC являются товарными знаками компании SD-3C, LLC.
- Компания Canon имеет лицензию на товарный знак CFast 2.0™, который может быть зарегистрирован в различных административно-территориальных единицах.
- Microsoft и Windows являются товарными знаками либо зарегистрированными товарными знаками корпорации Майкрософт в США и/или других странах.
- Apple и macOS являются товарными знаками корпорации Apple Inc., зарегистрированными в США и других странах.
- Wi-Fi является товарным знаком альянса Wi-Fi Alliance.
- JavaScript является товарным знаком либо зарегистрированным товарным знаком корпорации Oracle, ее отделений или дочерних компаний в США и других странах.
- HDMI, High-Definition Multimedia Interface и логотип HDMI являются товарными знаками или зарегистрированными товарными знаками HDMI Licensing Administrator, Inc. в США и/или других странах.
- Прочие названия и изделия, не упомянутые выше, могут быть товарными знаками или зарегистрированными товарными знаками соответствующих компаний.
- В этом устройстве используется технология exFAT, лицензия на которую получена от корпорации Майкрософт.
- This product is licensed under AT&T patents for the MPEG-4 standard and may be used for encoding MPEG-4 compliant video and/or decoding MPEG-4 compliant video that was encoded only (1) for a personal and noncommercial purpose or (2) by a video provider licensed under the AT&T patents to provide MPEG-4 compliant video. No license is granted or implied for any other use for MPEG-4 standard.

Общие сведения о камере EOS C300 Mark II

Цифровая кинокамера Canon EOS C300 Mark II разработана с учетом строгих требований и высочайших ожиданий профессионалов киноиндустрии. Ниже перечислены только некоторые функции, помогающие воплотить творческие замыслы в жизнь.

4

Система записи в формате 4K с изображением студийного качества

Усовершенствованный КМОП-датчик размером Super 35 мм, совместимый с 4K. Эта камера оборудована новым КМОП-датчиком размером Super 35 мм и двумя процессорами изображения DIGIC DV 5, что позволяет ей записывать и обрабатывать видео с эффективным количеством пикселей в 8,85 млн. (4096x2160), обеспечивая разрешение 1800 ТВ-строк по центру кадра¹. Более того, благодаря технологиям Canon, обеспечивающим высокую чувствительность и шумоподавление, камера может записывать, работая в широком диапазоне значений чувствительности² от ISO 160 до ISO 25600. А используя новую функцию гамма-кривых Canon Log, можно добиться впечатляюще широкого динамического диапазона (эквивалентного 15 ступеням с Canon Log 2 или 14 ступеням с Canon Log 3).

¹ Зависит от используемого объектива.

² Диапазон значений светочувствительности ISO можно расширить до ISO 100 на одном конце и ISO 102400 на другом.

Сменные объективы

Свобода использования сменных объективов для получения такого изображения, которое требуется. Камера EOS C300 Mark II оснащена креплением объектива EF, которое позволяет использовать более 100 высококачественных объективов серии Canon Cinema и объективы серии EF.

Выходной сигнал 4K RAW (📖 180)

В камере имеется два разъема SDI: разъем MON. и разъем REC OUT. К любому из этих разъемов можно подключить внешнее устройство видеозаписи (📖 179) для записи данных 4K RAW. К выходному видеосигналу, передаваемому через оба этих разъема, также можно применить LUT (таблицу преобразования) (📖 183). С помощью LUT, соответствующей стандарту ACES, можно даже выполнять цветокоррекцию прямо на месте (📖 24). Кроме того, разъем MON. поддерживает выдачу экранной индикации и другие вспомогательные функции.

Обширные возможности гибкого формата XF-AVC (📖 67)

Камера обеспечивает широчайшие возможности по настройке записываемого видеосигнала. В вариантах XF-AVC Intra-frame для достижения максимального качества изображения используйте сжатие H.264 Intra-frame. Можно записывать видео в формате 4K или 2K³ с 10-битным цветом YCbCr 4:2:2 либо в формате 2K с 10- или 12-битным цветом RGB 4:4:4.

³ Относится к видео с разрешением 2048x1080 или 1920x1080.

С другой стороны, в вариантах XF-AVC Long GOP (изображение высокого качества, меньший размер данных) и XF-AVC Proxy (данные низкого разрешения для использования при монтаже) применяется сжатие Long GOP. Видео в формате 2K можно записывать с 10 битным цветом YCbCr 4:2:2 или 8 битным цветом YCbCr 4:2:0.

Самая высокая возможная скорость передачи данных: 410 Мбит/с при использовании XF-AVC Intra-frame, 50 Мбит/с при использовании XF-AVC Long GOP и 24 Мбит/с для вариантов XF-AVC Proxy.

Носитель изображения

Камера записывает видео в формате 4K и 2K и 4-канальный звук 16-/24 бит на карты CFast 2.0, популярный тип карт памяти, которые обладают чрезвычайно высокой скоростью передачи. Камера оборудована двумя гнездами для карт CFast, что позволяет использовать две карты CFast с тем, чтобы запись продолжилась на другую карту, когда место на используемой карте закончится (запись со сменой носителя), либо записывать один и тот же клип на обе карты для создания его резервной копии (запись в два гнезда) (📖 52).

В камере также имеется гнездо для SD-карт. При записи основных клипов на карту CFast можно одновременно записывать клипы прокси — файлы меньшего размера, предназначенные для использования при монтаже — на SD-карту (📖 122).

Все клипы записываются в файлы формата MXF (Material eXchange Format), поэтому они совместимы с распространенным программным обеспечением нелинейного монтажа.

Удобство работы и возможности адаптации

Свободно настраиваемая компактная конструкция

Модульные компоненты, в число которых входят прилагаемые блок рукоятки, блок монитора и блок ручки, позволяют расширять и адаптировать конфигурацию в соответствии с условиями съемки (□ 40). Блок рукоятки и входящий в комплект поставки кронштейн имеют различные колодки для аксессуаров и гнезда для винтов различного диаметра, что позволяет устанавливать на камеру широкий спектр дополнительных аксессуаров. С помощью приобретаемого отдельно зажима для штанги RD-1 к камере также можно прикреплять имеющиеся в продаже видеоискатели со штангой Ø 15 мм либо заменить входящий в комплект поставки блок монитора приобретаемым дополнительно адаптером микрофона MA-400 с целью расширения возможностей при съемке в одиночку.

Всего на камере имеется 22 кнопки (на корпусе камеры, блоке монитора и блоке ручки), которым можно назначать разнообразные функции (□ 143). Присваивайте функции, которые используются чаще всего, наиболее удобным для вас назначаемым кнопками, чтобы подстроить камеру под свои потребности и предпочтения.

Варианты отображения изображения

Шарнирный блок монитора имеет ЖК-экран диагональю 10,1 см (4 дюйма). Для обеспечения максимального удобства он может поворачиваться на 270°. При необходимости кабели блока, которыми он подключен к камере, можно легко заменить более длинными кабелями, приобретаемыми отдельно. Установленный на корпусе камеры видеоискатель оснащен экраном на органических светодиодах диагональю 1,2 см (0,46 дюйма), который обеспечивает потрясающее воспроизведение цветов и контрастность. И ЖК-экран, и видеоискатель обеспечивают охват 100%, что дает возможность легко компоновать кадры.

Варианты синхронизации

С помощью разъемов GENLOCK/SYNC OUT и TIME CODE камеру можно синхронизировать с другими устройствами (□ 103), что позволяет использовать ее при ведении съемки несколькими камерами. Более того, сигнал временного кода и команду записи можно

выдавать через разъем HDMI OUT (□ 182, 201), благодаря чему камеру можно связывать с различными внешними устройствами видеозаписи.

Дистанционное управление

К камере можно присоединить приобретаемый дополнительно пульт дистанционного управления RC-V100, чтобы управлять ею на расстоянии. С помощью пульта дистанционного управления можно контролировать различные настройки камеры (□ 130).

Также можно установить на камеру приобретаемый дополнительно беспроводной передатчик файлов WFT-E6 или WFT-E8 и дистанционно управлять камерой по сети Wi-Fi с помощью приложения «Дист. через браузер» (□ 131). Приложение «Дист. через браузер» позволяет просматривать изображение, которое видеокамера снимает в данный момент, настраивать основные параметры камеры и изменять метаданные, которые внедряются в клипы.

Многосторонняя художественная выразительность

Специальные режимы съемки

Специальные режимы съемки (□ 124) предоставляют творческий контроль над записями. Можно создавать в видеозаписи эффект замедленного или ускоренного движения, снимать определенное количество кадров с заданным интервалом (идеально для съемки природы или других объектов с малыми перемещениями) или снимать определенное количество кадров при каждом нажатии кнопки (идеально для покadroвой анимации).

Параметры пользовательского изображения

Улучшенное меню пользовательского изображения дает расширенные возможности контролировать то, как будет «выглядеть» изображение. Выберите один из наборов заранее заданных параметров изображения или задайте сочетание гамма-кривой, цветового пространства и цветовой матрицы, которые требуется использовать. Также можно производить тонкую настройку нескольких других параметров, относящихся к изображению. Различные варианты цветового пространства, например BT.2020 Gamut и Cinema Gamut, и гамма-кривые, обеспечивающие впечатляющий динамический диапазон, например новая гамма «Логарифмическая Canon 2», дают уверенность в том, что камера позволит реализовать любые творческие замыслы.

Прочие функции

Программное обеспечение для упрощения процесса съемки

Программа Canon XF Utility (📖 188) позволяет копировать записанные клипы с носителя для записи на компьютер, воспроизводить клипы и управлять ими.

6 Программа Cinema RAW Development может формировать данные в формате 4K RAW, записанные внешним устройством видеозаписи, и экспортировать их в виде файлов стандартного типа, например DPX или OpenEXR. Также можно импортировать EDL с целью воссоздания монтажа, созданного в программе нелинейного монтажа. Это позволяет сделать плавный переход к процессу цветокоррекции.

Двухпиксельный КМОП-автофокус

Камера обладает усовершенствованным двухпиксельным КМОП-автофокусом, который охватывает почти 80% ширины и высоты экрана и обеспечивает различные функции автофокуса (📖 84): серийная съемка с АФ, АФ одного кадра (чтобы использовать автофокус только по выбору оператора) или ручная фокусировка с АФ (позволяющая оператору выполнить основную фокусировку вручную, после чего камера завершит фокусировку автоматически). При использовании функции ручной фокусировки с АФ камера не позволит выполнить неправильную регулировку фокуса, что позволяет добиться более плавной фокусировки, чем с помощью функции серийной съемки с АФ. Также, камера может автоматически фокусироваться на лицах людей (АФ лица, 📖 92) и отслеживать движущиеся объекты, сохраняя их в фокусе. Задавать можно несколько параметров автофокуса, среди которых размер и положение рамки АФ, а также скорость АФ.

Даже при ручной фокусировке новая функция «Двухпиксельная подсказка для фокусировки» (📖 86) предоставляет наглядную визуальную помощь для проверки того, находится ли изображение в фокусе, а также того, какая требуется регулировка, если оно не в фокусе. Она может оказаться весьма полезной для получения удивительно резкого видеоизображения 4К в любой ситуации.

Вспомогательные функции

Камера предлагает несколько вспомогательных функций, среди которых выделение резкостью и увеличение (📖 86), экранные маркеры (📖 96), шаблон «зебра» (📖 97) и черно-белое изображение (📖 44), которые можно отобразить на ЖК-экране или в видеискателе, либо выдать через разъем MON. или HDMI OUT для отображения на внешних мониторах. При использовании логарифмической гамма-кривой для упрощения мониторинга также можно применить к дисплеям или видеовыходу LUT (📖 183).

Другие улучшенные функции

- Пять уровней фильтра нейтральной плотности (📖 75).
- Выполняемая в камере коррекция периферийной освещенности и хроматической аберрации (📖 38).
- Подсветка кнопок и задней панели для съемки в ночное время или в темноте.
- Монофонический встроенный микрофон для записи заметок.
- [Значки по краям], новый режим отображения на экране, позволяющий контролировать большую область изображения за счет того, что значки и другая индикация размещаются по краям (📖 62).
- Три набора настраиваемых подменю «Мое меню» (📖 34).
- Файл параметров меню, который можно сохранить в камере или на SD-карту, чтобы восстановить все параметры меню или заменить их на другой камере C300 Mark II (📖 161).
- Улучшенный формат имен клипов, которые теперь содержат больше информации, что упрощает идентификацию клипов и управление ими (📖 64).
- Метаданные и геотеги (📖 117, 119, 139).
- Аккумуляторы, совместимые с системой «Intelligent System», для выдачи более точной информации об оставшемся времени работы.
- Улучшенный разъем DC IN и штекер кабеля для обеспечения более надежного соединения.

1. Введение 11

О данном Руководстве 11

Обозначения, используемые в данном
Руководстве 11

Аксессуары из комплекта поставки 13

Названия компонентов 14

Блок монитора 19

Блок ручки 21

Блок рукоятки и монтажный кронштейн 22

Общие сведения о работе в формате 4K 23

Цветокоррекция с помощью ACES 24

2. Подготовка 25

Подготовка источника питания 25

Использование аккумулятора 25

Питание от бытовой электросети 27

Установка литиевого элемента питания 28

Включение и выключение камеры 29

Установка и снятие блока монитора 30

Установка блока монитора 30

Снятие блока монитора 30

Настройки даты, времени и языка 31

Установка даты и времени 31

Изменение языка 32

Использование меню 33

Выбор пункта в меню 33

Использование настроенного подменю (Мое
меню) 34

Подготовка камеры 37

Подготовка объектива 37

Настройка модульных блоков 40

Использование дополнительно
приобретаемого ЖКД монитора LM-
V1 41

Использование видеоискателя 42

Использование ЖК-панели 43

Настройка экрана видеоискателя/ЖК-
дисплея 44

Использование штатива 45

Снятие и установка блока ручки 45

Установка блока рукоятки 47

Закрепление наплечного ремня 47

Снятие и установка крышек разъемов 47

Подготовка носителя для записи 48

Совместимые носители для записи 48

Установка карты CFast 49

Извлечение карты CFast 49

Вставка и извлечение SD-карты 50

Инициализация носителя для записи 51

Переключение между гнездами карт CFast 52

Запись со сменой носителя и запись в два
гнезда 52

Проверка оставшегося времени записи на
носитель для записи 53

Восстановление клипов 53

Настройка баланса черного 55

3. Съемка 57

Запись видео 57

Подготовка к съемке 57

Съемка 58

Экранная индикация 59

Индикация на задней панели 63

Настройка именования файлов клипов 64

Использование вентилятора 65

Конфигурация видеосигнала: частота системы, частота кадров, разрешение и скорость потока данных 67

Выбор системной частоты 67

Выбор частоты кадров 67

Выбор разрешения и схемы дискретизации
цветов 67

Выбор скорости потока данных 68

Изменение основных функций камеры с помощью кнопки FUNC. 69

Использование режима прямой настройки 69

Выдержка 70

Изменение режима и значения выдержки 70

Чувствительность ISO/усиление 72

- Изменение чувствительности ISO или значения усиления 72
- Использование диска управления 73
- Фильтр нейтральной плотности 75**
- Настройка диафрагмы 76**
 - Ручная настройка диафрагмы 76
 - Мгновенная автоматическая настройка диафрагмы — Push Auto Iris 78
 - Автоматическая настройка диафрагмы 78
 - Компенсация экспозиции — сдвиг AE 79
 - Режим экспозамера 80
- Баланс белого 81**
 - Пользовательский баланс белого 81
 - Стандартный баланс белого/цветовая температура 82
 - Автоматический баланс белого (AWB) 83
- Настройка фокусировки 84**
 - Ручная фокусировка 85
 - АФ одного кадра 88
 - Ручная фокусировка с АФ 89
 - Серийная съемка с АФ 89
 - Изменение размера и положения рамки АФ 91
 - Определение и отслеживание лица 92
 - Отслеживание определенного объекта 93
- Зумирование 95**
- Экранные маркеры и шаблон «зебра» 96**
 - Отображение экранных маркеров 96
 - Отображение шаблона «зебра» 97
- Установка временного кода 99**
 - Выбор режима временного кода 99
 - Выбор временного кода с пропуском кадров или без пропуска 100
 - Остановка индикации временного кода на экране 101
- Установка пользовательского бита 102**
- Синхронизация с внешним устройством 103**
 - Подключение внешнего устройства 103
 - Ввод опорного видеосигнала (синхронизация внешним синхросигналом) 104
 - Ввод сигнала временного кода 104
 - Вывод опорного видеосигнала 105
- Вывод сигнала временного кода 106
- Запись звука 107**
 - Настройки звука и записываемые аудиоканалы 107
 - Выбор битовой глубины звука 107
 - Подключение к камере внешнего микрофона или внешнего источника звука 108
 - Использование разъемов INPUT 1/ INPUT 2 109
 - Регулировка уровня звука, поступающего из разъемов INPUT 1/INPUT 2 110
 - Использование разъема MIC 111
 - Контроль звука с помощью наушников 112
- Цветные полосы/опорный звуковой сигнал 113**
 - Цветные полосы 113
 - Опорный звуковой сигнал 113
- Средства контроля видеоизображения 114**
 - Отображение монитора видеосигнала 114
 - Настройка монитора видеосигнала 114
- Добавление меток во время съемки 116**
 - Добавление меток кадров во время съемки 116
 - Добавление метки или во время съемки 116
- Использование метаданных 117**
 - Задание примечания пользователя, созданного с помощью утилиты Canon XF Utility 117
 - Ввод информации о записи 118
- Запись данных GPS (геотеги) 119**
- Быстрый просмотр записи 121**
- Одновременная запись клипов прокси 122**
- Специальные режимы съемки 124**
 - Режим замедленной или ускоренной съемки 124
 - Режим предварительной съемки 126
 - Режим покадровой съемки 127
 - Режим съемки с интервалом 128
- Использование дополнительно приобретаемого пульта дистанционного управления RC-V100 130**

«Дист. через браузер»: управление камерой по Wi-Fi 131

Подготовка 131

Использование программы «Дист. через браузер» 131

4. Настройка 143

Назначаемые кнопки 143

Изменение назначенных функций 144

Использование назначаемой кнопки 144

Параметры пользовательского изображения 147

Выбор файлов пользовательского изображения 147

Стандартные параметры изображения 147

Редактирование параметров файла пользовательского изображения 149

Сброс файлов пользовательского изображения 149

Переименование файлов пользовательского изображения 150

Защита файлов пользовательского изображения 150

Копирование файлов пользовательского изображения 150

Внедрение параметров пользовательского изображения в клип 151

Доступные параметры пользовательского изображения 151

Настройка функций и экранной индикации 159

Настройка функций 159

Настройка экранной индикации 160

Сохранение и загрузка параметров камеры 161

Сохранение настроек камеры 161

Загрузка параметров камеры 161

5. Воспроизведение 163

Воспроизведение 163

Индексный экран клипов 163

Воспроизведение клипов 165

Экранная индикация 166

Элементы управления воспроизведением 167

Регулировка громкости 168

Операции с клипом 169

Использование меню клипа 170

Отображение сведений о клипе 170

Добавление меток или 171

Удаление меток или 172

Копирование клипов 172

Удаление клипов 173

Удаление примечания пользователя и данных GPS 173

Копирование файла пользовательского изображения, внедренного в клип 174

Отображение индексного экрана меток кадров 174

Отображение индексного экрана кадров одного клипа 175

Добавление меток кадров 176

Удаление меток кадров 176

6. Внешние соединения 177

Конфигурация выходного видеосигнала 177

Конфигурация записываемого видеосигнала и конфигурация выходного видеосигнала по разъемам 177

Конфигурация воспроизводимого видеосигнала и конфигурация выходного видеосигнала по разъемам 178

Подключение внешнего монитора или устройства записи 179

Схема подключения 179

Использование разъема REC OUT или MON. 180

С помощью разъема HDMI OUT 182

Применение LUT к экранам/выходным видеосигналам 183

Наложение экранной индикации на экраны/выходные видеосигналы 185

Аудиовыход 186

- Сохранение клипов в компьютере 188
- Формирование клипов RAW 189

7. Фотографии 191

- Съемка фотографий 191
 - Съемка фотографий в режиме CAMERA 191
 - Захват фотографий в режиме MEDIA 191
 - Нумерация фотографий 192
- Воспроизведение фотографий 193
 - Отображение индексного экрана [Фотографии] 193
 - Просмотр фотографий 193
 - Сервер мультимедиа: просмотр фотографий на подключенном устройстве Wi-Fi 194
- Удаление фотографий 195

8. Дополнительная информация 197

- Параметры меню 197
- Отображение экранов состояния 208
- Устранение неполадок 217
 - Список сообщений 221
- Правила обращения 225
- Обслуживание/прочее 229
- Дополнительные принадлежности 230
- Технические характеристики 232
- Приложение: совместимые объективы и функции 237
- Справочные таблицы 239
- Алфавитный указатель 241

О данном Руководстве

Благодарим за приобретение камеры Canon EOS C300 Mark II. Перед началом работы с камерой внимательно прочитайте данное Руководство и сохраните его в качестве справочника. В случае сбоев в работе камеры см. раздел *Устранение неполадок* (📖 217).

Обозначения, используемые в данном Руководстве

- **!** ВАЖНО: предупреждения, относящиеся к эксплуатации камеры.
- **i** ПРИМЕЧАНИЯ: информация, дополняющая основные инструкции по выполнению операций.
- **📖**: ссылка на номер страницы.
- В данном Руководстве используются следующие термины.
 - «Экран» означает ЖК-дисплей на блоке монитора и экран видеоискателя на камере.
 - Под термином «SD-карта» понимается карта памяти SD, SDHC или SDXC.
 - Под термином «Носитель для записи» понимаются карты CFast и SD-карты.
- Фотографии, используемые в данном Руководстве, являются имитацией и сняты с помощью фотокамеры. В некоторые примеры экранов внесены изменения, чтобы упростить их восприятие.
- На приведенных в данном Руководстве иллюстрациях показана камера Canon EOS C300 Mark II с установленным объективом Canon EF 50mm f/1.4 USM.

Стрелка служит для сокращенного отображения порядка выбора пунктов меню. Подробные инструкции по использованию меню см. в разделе *Использование меню* (□ 33). Краткую сводку всех доступных пунктов меню и их значений см. в приложении *Параметры меню* (□ 197).

Режимы работы
Значок **CAMERA** означает, что функция доступна в указанном режиме работы, а значок **CAMERA** означает, что функция недоступна. Подробные пояснения см. в разделе *Включение и выключение камеры* (□ 29).

Установка временного кода

В режиме **CAMERA** камера формирует сигнал временного кода и записывает его вместе со снимаемыми клипами. Сигнал временного кода можно выводить через разъем MON., разъем REC OUT, разъем TIME CODE или разъем HDMI OUT. В режиме **MEDIA** временной код, внедренный в воспроизводимый клип, можно выводить через разъемы REC OUT или MON.

Временной код камеры также можно синхронизировать с внешним устройством (□ 100, 102). В зависимости от используемой частоты кадров можно выбивать сигнал временного кода со сбросом кадров или без сброса кадров (□ 96). Режим, заданный по умолчанию, зависит от страны/региона приобретения, а в этом разделе, несмотря на то, что стиль отображения временного кода отличается для DF и NDF, для простоты используется стиль отображения NDF.

95

Выбор режима временного кода

Можно выбрать режим временного кода для камеры.

Режимы работы: **CAMERA** | **MEDIA**

1 Откройте подменю [Режим] временного кода
[Настр. изобр./разъемов] → [Time Code] → [Режим]

2 Выберите требуемый вариант и нажмите SET.

Варианты

[Preset]: отсчет временного кода начинается с заранее выбранного начального значения. Начальный временной код по умолчанию равен 00:00:00,00. Выбор режима временного кода и задание начального временного кода описано в следующей процедуре.

[Regen.]: камера считывает данные с выбранного носителя для записи и отсчет временного кода продолжается с последнего временного кода, записанного на этот носитель. Отсчет временного кода производится только во время съемки, поэтому последовательные клипы на одном носителе для записи будут иметь непрерывные временные коды.

[Настр. изобр./разъемов]

Time Code

[Режим]

[Preset]

Задание режима отсчета временного кода

Если для режима временного кода задано значение [Preset], можно задать режим отсчета временного кода.

1 Откройте подменю [Run] временного кода,
[Настр. изобр./разъемов] → [Time Code] → [Run]

2 Выберите требуемый вариант и нажмите SET.

Варианты

[Rec Run]: отсчет временного кода производится только во время съемки, поэтому последовательные клипы на одном носителе для записи будут иметь непрерывные временные коды.

[Run]: отсчет временного кода производится независимо от режима съемки и продолжается независимо от

[Настр. изобр./разъемов]

Time Code

[Run]

[Rec Run]

Если в процедуре требуется выбрать один из вариантов, доступные варианты перечисляются в процедуре или после нее. Скобки [] используются для обозначения пунктов меню, отображаемых на экране.

Если для функции требуется использовать меню, в краткой инструкции отображаются подменю и, если имеется, значение по умолчанию для этого пункта меню. В приведенном примере показано, что функцию можно найти, выбрав меню [Настр. изобр./разъемов], затем пункт меню [Time Code].

Аксессуары из комплекта поставки

С камерой поставляются перечисленные ниже аксессуары.

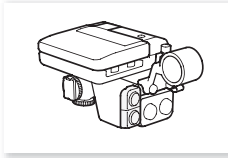

Блок монитора

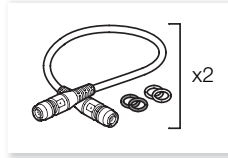

Два набора кабелей устройства UN-5
(в каждом имеется цветные резиновые
кольцевые уплотнители (x 4))

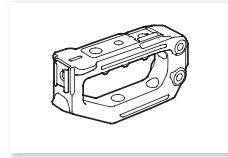

Блок рукоятки

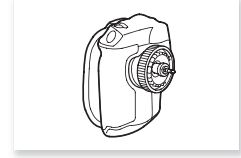

Блок ручки¹

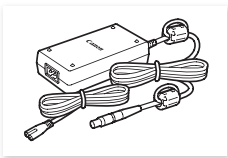

Адаптер переменного тока CA-A10
(с кабелем питания)

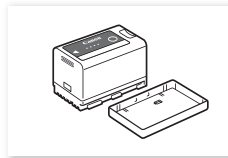

Аккумулятор BP-A30
(с крышкой контактов)

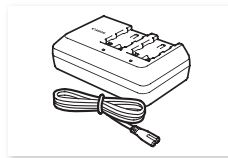

Зарядное устройство для
аккумулятора CG-A10
(с кабелем питания)

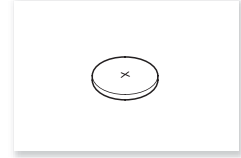

Литиевый элемент питания CR2025



Наглазник

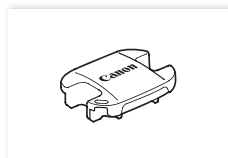

Крышка видеоискателя

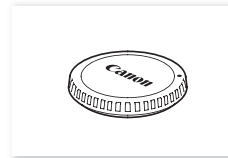

Крышка корпуса¹

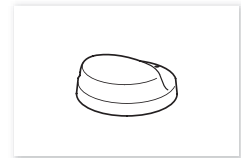

Опора для большого пальца



Монтажный кронштейн



Набор, состоящий из шестигранного
ключа и винтов
с шестигранной головкой
0,64 см (1/4 дюйма) (x 10)



Основание-адаптер для
штативов с винтом
0,64 см (1/4 дюйма)



Кронштейн крепления блока
расширения²



Крюк для рулетки¹

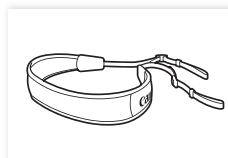

Наплечный ремень SS-1200

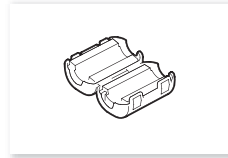

Ферритовый сердечник

¹ Поставляется в установленном на камеру виде.

² Служат для фиксации приобретаемого отдельно беспроводного передатчика файлов WFT-E6 или WFT-E8 или GPS-приемника GP-E1, когда такой блок устанавливается на камеру.

Названия компонентов

14

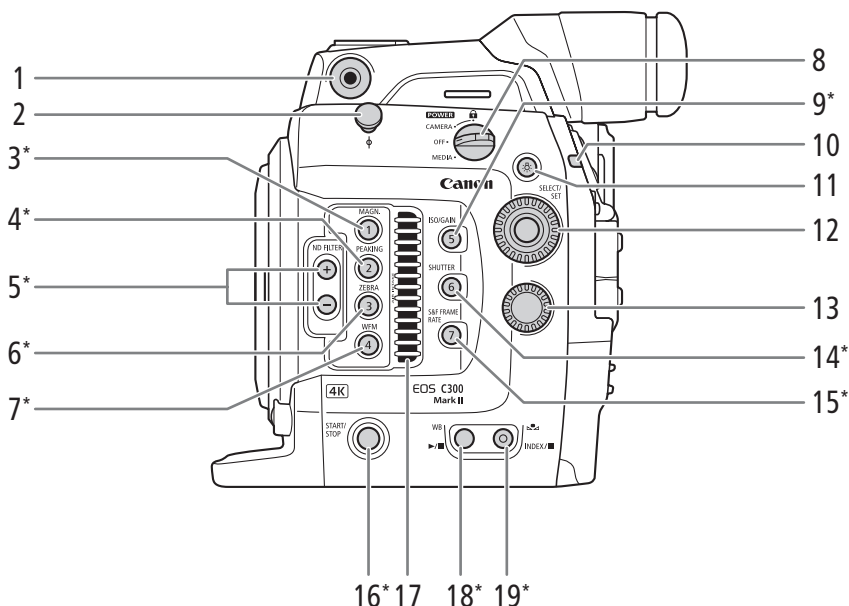

- | | |
|--|--|
| <p>1 Гнездо для входящего в комплект поставки кронштейна крепления (📖 47)</p> <p>2 Крюк для рулетки и метка фокальной плоскости ϕ</p> <p>3 Кнопка MAGN. (увеличение) (📖 87)/ Назначаемая кнопка 1 (📖 143)</p> <p>4 Кнопка PEAKING (выделение резкостью) (📖 87)/Назначаемая кнопка 2 (📖 143)</p> <p>5 Кнопки ND FILTER (фильтр нейтральной плотности) +/- (📖 75)</p> <p>6 Кнопка ZEBRA (зебра) (📖 97)/ Назначаемая кнопка 3 (📖 143)</p> <p>7 Кнопка WFM (монитор видеосигнала) (📖 114)/ Назначаемая кнопка 4 (📖 143)</p> <p>8 Переключатель POWER (питание) (📖 29)</p> <p>9 Кнопка ISO/GAIN (светочувствительность ISO/ усиление) (📖 72)/ Назначаемая кнопка 5 (📖 143)</p> <p>10 Индикатор съемки (📖 58)</p> | <p>11 Кнопка (подсветка)
Включает и выключает подсветку кнопок, которые на этой странице помечены символом звездочки, а также подсветку задней панели (📖 63). Подсветкой удобно пользоваться при съемке в ночное время или в темноте.</p> <p>12 Диск SELECT (выбор)/Кнопка SET (задать) (📖 33)</p> <p>13 Диск управления (📖 73, 76, 79)</p> <p>14 Кнопка SHUTTER (режим выдержки затвора)(📖 70)/ Назначаемая кнопка 6 (📖 143)</p> <p>15 Кнопка S&F FRAME RATE (частота кадров при съемке для замедленной и ускоренной съемки) (📖 124)/Назначаемая кнопка 7 (📖 143)</p> <p>16 Кнопка START/STOP (пуск/остановка) (📖 58)</p> <p>17 Входное вентиляционное отверстие (📖 66)</p> <p>18 Кнопка WB (баланс белого) (📖 81)/Кнопка (воспроизведение/пауза) (📖 165)</p> <p>19 Кнопка (настройка баланса белого) (📖 81)/ Кнопка INDEX (индекс) (📖 164)/Кнопка (стоп) (📖 165)</p> |
|--|--|

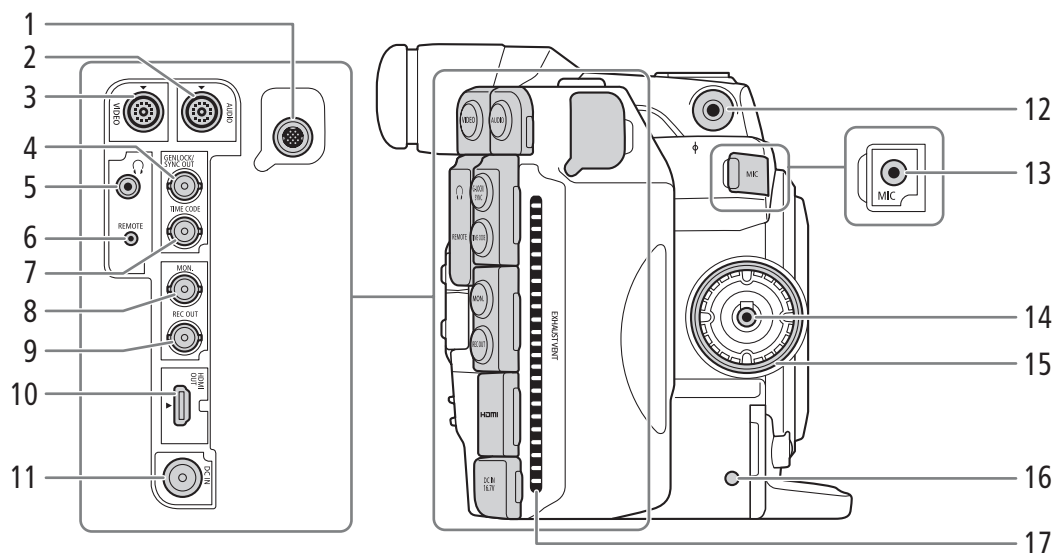

- | | |
|---|--|
| <p>1 Разъем для расширения системы (книжка 119, 131)</p> <p>2 Разъем AUDIO (звук) (книжка 30)</p> <p>3 Разъем VIDEO (видео) (книжка 30)</p> <p>4 Разъем GENLOCK (книжка 103)/SYNC OUT (выход сигнала синхронизации) (книжка 103)</p> <p>5 Разъем  (наушники) (книжка 112)</p> <p>6 Разъем REMOTE (дистанционное управление) Для подключения дополнительно приобретаемого пульта ДУ RC-V100 или другого пульта ДУ из числа имеющихся в продаже.</p> <p>7 Разъем TIME CODE (временной код) (книжка 104, 106)</p> | <p>8 Разъем MON. (книжка 177, 180)</p> <p>9 Разъем REC OUT (книжка 177, 180)</p> <p>10 Разъем HDMI OUT (книжка 177, 182)</p> <p>11 Разъем DC IN (книжка 27)</p> <p>12 Гнездо для входящего в комплект поставки кронштейна крепления (книжка 47)</p> <p>13 Разъем MIC (микрофон) (книжка 108, 111)</p> <p>14 Разъем подключения блока ручки (книжка 45)</p> <p>15 Резьба крепления блока ручки (книжка 45)</p> <p>16 Индикатор обращения к SD-карте (книжка 50)</p> <p>17 Выходное вентиляционное отверстие (книжка 66)</p> |
|---|--|

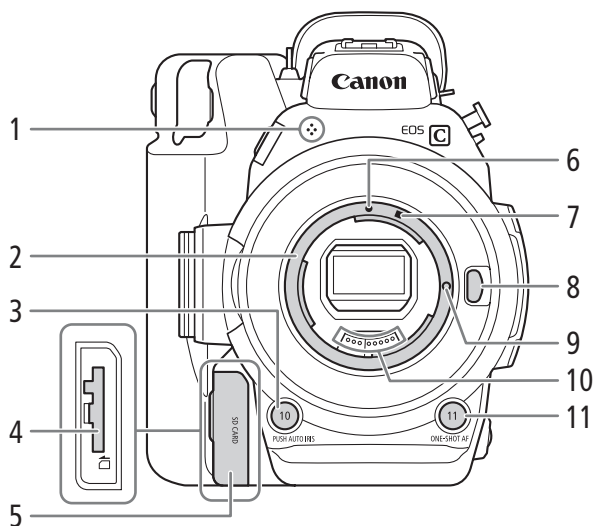

- | | |
|--|---|
| <p>1 Встроенный монофонический микрофон (📖 112)</p> <p>2 Крепление объектива EF (📖 37)</p> <p>3 Кнопка PUSH AUTO IRIS (мгновенная автоматическая настройка диафрагмы) (📖 78)/Назначаемая кнопка 10 (📖 143)</p> <p>4 Гнездо SD-карты (📖 50)</p> <p>5 Крышка гнезда SD-карты (📖 50)</p> <p>6 Индексная метка крепления объектива EF (📖 37)</p> | <p>7 Индексная метка крепления объектива EF-S (📖 37)</p> <p>8 Кнопка фиксатора объектива (📖 37)</p> <p>9 Стопорный штифт крепления объектива EF (📖 37)</p> <p>10 Контакты объектива EF (📖 37)</p> <p>11 Кнопка ONE-SHOT AF (однократная автоматическая фокусировка) (📖 88)/ Назначаемая кнопка 11 (📖 143)</p> |
|--|---|

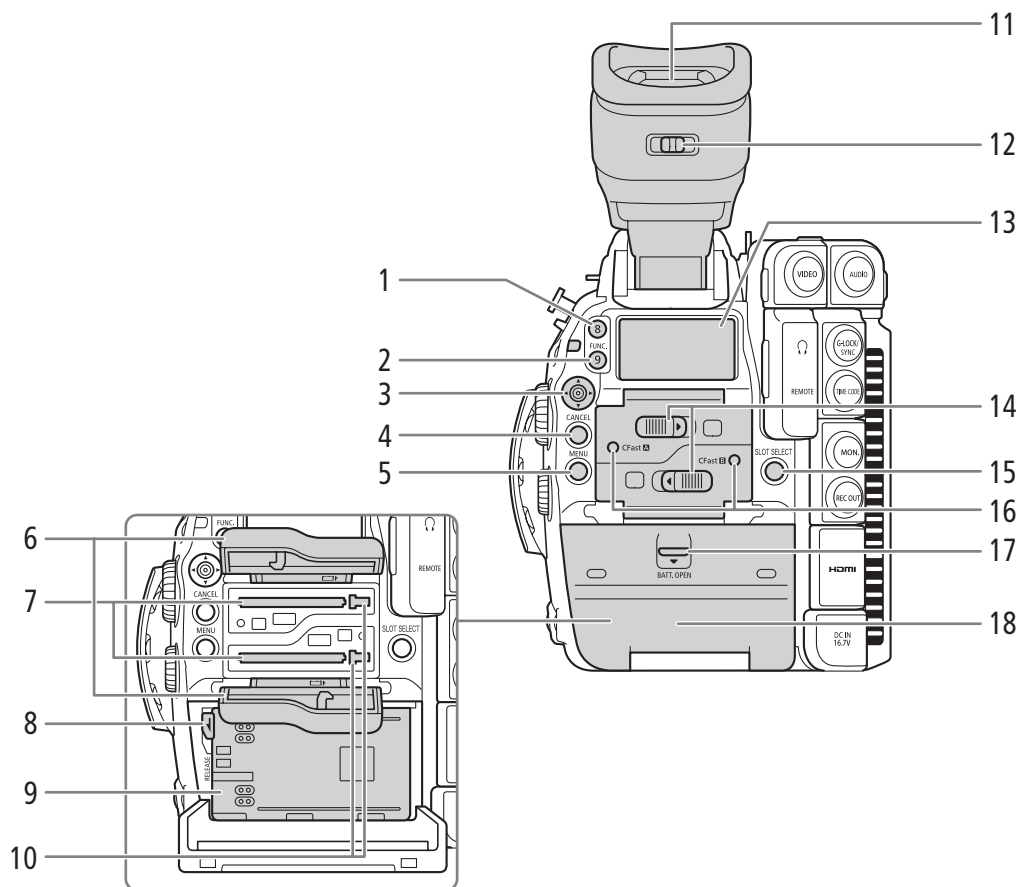

- | | |
|--|---|
| <p>1 Назначаемая кнопка 8 (📖 143)</p> <p>2 Кнопка FUNC. (основные функции) (📖 69)/
Назначаемая кнопка 9 (📖 143)</p> <p>3 Джойстик (📖 33)/Кнопка SET (задать) (📖 33)</p> <p>4 Кнопка CANCEL (отмена) (📖 33)</p> <p>5 Кнопка MENU (меню) (📖 33, 143)</p> <p>6 Крышки гнезда карт CFast для гнезд A (верхнее) и B (нижнее)</p> <p>7 Гнезда A (верхнее) и B (нижнее) карт CFast (📖 49)</p> <p>8 Защелка RELEASE (разблокировка аккумулятора) (📖 26)</p> <p>9 Отсек аккумулятора (📖 26)</p> <p>10 Кнопки извлечения карты для гнезда A (верхнее) и B (нижнее) карт CFast (📖 49)</p> | <p>11 Видоискатель (📖 42, 44)</p> <p>12 Рычаг диоптрийной регулировки (📖 42)</p> <p>13 Задняя панель (📖 63)</p> <p>14 Переключатели крышки гнезда A (верхнее) и B (нижнее) карт CFast (📖 49)</p> <p>15 Кнопка SLOT SELECT (выбор гнезда карт CFast) (📖 52, 164)</p> <p>16 Индикаторы обращения к карте CFast [A] (гнездо A CFast-карты) и CFast [B] (гнездо B карт CFast) (📖 49)</p> <p>17 Переключатель BATT. OPEN (открытие отсека аккумулятора) (📖 26)</p> <p>18 Крышка отсека аккумулятора (📖 26)</p> |
|--|---|

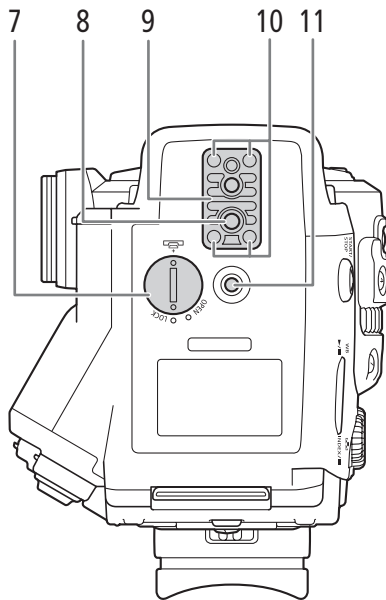
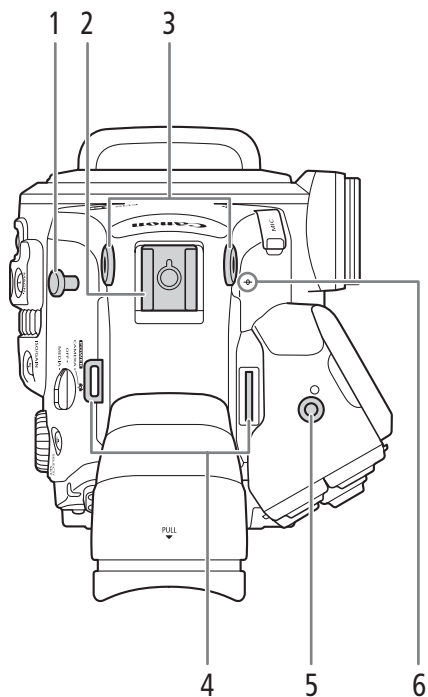

- 1 Крюк для рулетки
Этот крюк служит для точного измерения расстояния от фокальной плоскости.
- 2 Колодка для аксессуаров с гнездом для винтов 0,64 см (1/4 дюйма)
Для установки таких аксессуаров, как приобретаемая дополнительно аккумуляторная осветительная лампа VL-10Li II.
- 3 Гнезда для входящего в комплект поставки кронштейна крепления (📖 47)
- 4 Крепление ремня (📖 47)

- 5 Гнездо для кронштейна крепления блока расширения (📖 119, 131)
- 6 Метка фокальной плоскости ϕ
- 7 Крышка отсека для плоского литиевого элемента питания (📖 28)
- 8 Гнездо для штатива (📖 45)
- 9 Основание для штативов ТВ-1 с винтами 0,95 см (3/8 дюйма) (📖 45)
- 10 Винты основания штатива (📖 45)
- 11 Гнездо на рукоятке под винты 0,64 см (1/4 дюйма)

Блок монитора

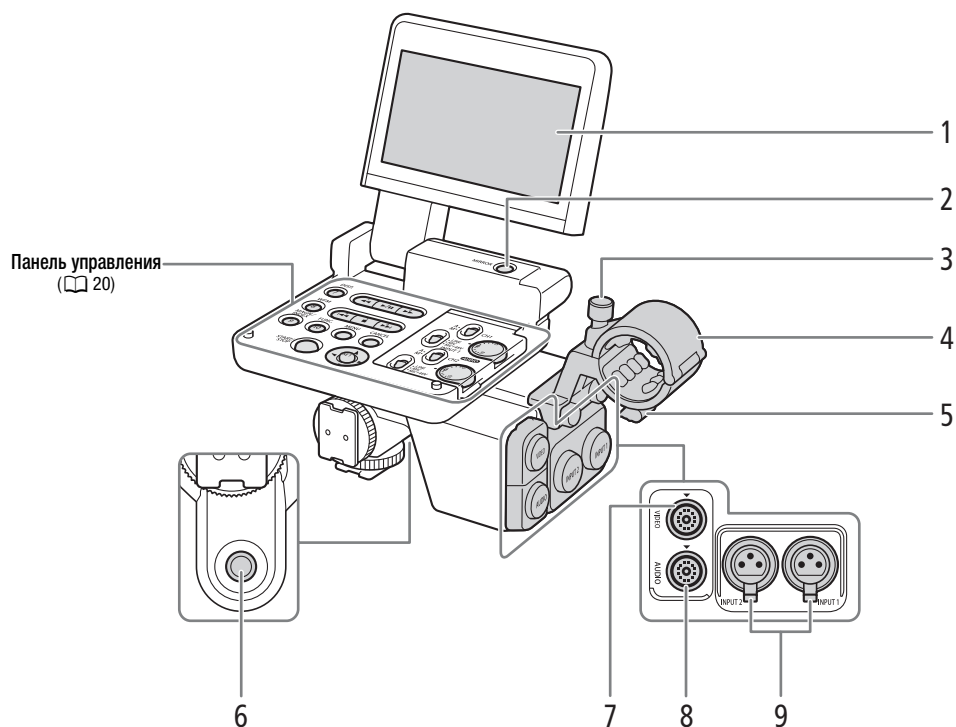

Панель управления
(📖 20)

- | | |
|---|--|
| <p>1 ЖК-дисплей (📖 43, 44)</p> <p>2 Кнопка MIRROR (отражение отображаемого изображения) (📖 43)</p> <p>3 Винт фиксации микрофона (📖 108)</p> <p>4 Держатель микрофона (📖 108)</p> <p>5 Хомут микрофонного кабеля (📖 108)</p> | <p>6 Гнездо под винты 0,64 см (1/4 дюйма)</p> <p>7 Разъем VIDEO (видео) (📖 30)</p> <p>8 Разъем AUDIO (звук) (📖 30)</p> <p>9 Разъемы INPUT (XLR): INPUT 1 (правый) и INPUT 2 (левый) (📖 108, 109)</p> |
|---|--|

Панель управления

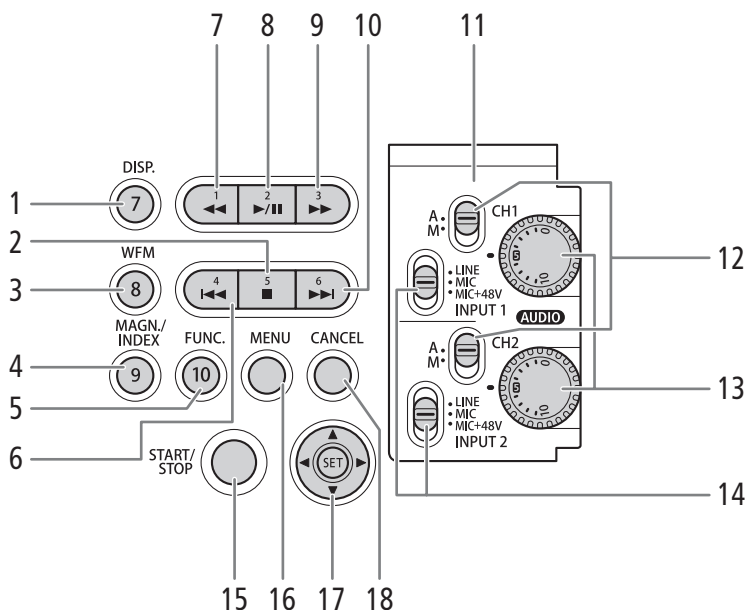

- | | |
|---|---|
| <p>1 Кнопка DISP. (индикация) (книжка 59, 166)/ Назначаемая кнопка 7 (книжка 143)</p> <p>2 Кнопка ■ (стоп) (книжка 165)/ Назначаемая кнопка 5 (книжка 143)</p> <p>3 Кнопка WFM (монитор видеосигнала) (книжка 114)/ Назначаемая кнопка на мониторе 8 (книжка 143)</p> <p>4 Кнопка MAGN. (увеличение) (книжка 87)/Кнопка INDEX (указатель) (книжка 164)/ Назначаемая кнопка на мониторе 9 (книжка 143)</p> <p>5 Кнопка FUNC. (основные функции) (книжка 69)/ Назначаемая кнопка на мониторе 10 (книжка 143)</p> <p>6 Кнопка ◀◀ (переход назад) (книжка 167)/ Назначаемая кнопка на мониторе 4 (книжка 143)</p> <p>7 Кнопка ◀ (ускоренное воспроизведение назад) (книжка 167)/ Назначаемая кнопка на мониторе 1 (книжка 143)</p> <p>8 Кнопка ▶/ (воспроизведение/пауза) (книжка 165)/ Назначаемая кнопка на мониторе 2 (книжка 143)</p> | <p>9 Кнопка ▶▶ (ускоренное воспроизведение) (книжка 167)/ Назначаемая кнопка на мониторе 3 (книжка 143)</p> <p>10 Кнопка ▶▶ (переход назад) (книжка 167)/ Назначаемая кнопка на мониторе 6 (книжка 143)</p> <p>11 Защитная крышка органов управления звуком (книжка 110)</p> <p>12 Переключатели уровня звука для каналов CH1 (верхний) и CH2 (нижний) (книжка 110)</p> <p>13 Диски AUDIO (уровень звука) для переключателей CH1 (верхний) и CH2 (нижний) (книжка 110)</p> <p>14 Переключатели выбора источника звука INPUT 1 (верхний)/INPUT 2 (нижний) (книжка 109)</p> <p>15 Кнопка START/STOP (пуск/остановка) (книжка 58)</p> <p>16 Кнопка MENU (меню) (книжка 33, 143)</p> <p>17 Джойстик (книжка 33)/Кнопка SET (задать) (книжка 33)</p> <p>18 Кнопка CANCEL (отмена) (книжка 33)</p> |
|---|---|

Блок ручки

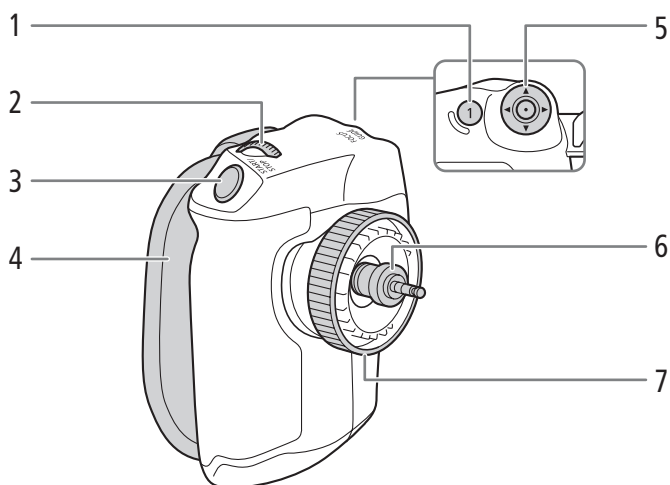

- 1 Кнопка FOCUS GUIDE (подсказка для фокусировки) (📖 86)/ Назначаемая кнопка на ручке 1 (📖 143)
- 2 Диск управления (📖 73, 76, 79)
- 3 Кнопка START/STOP (пуск/остановка) (📖 58)

- 4 Ремень ручки (📖 46)
- 5 Джойстик (📖 33)/Кнопка SET (задать) (📖 33)
- 6 Соединительный штекер (📖 45)
- 7 Стопорный винт (📖 45)

Блок рукоятки и монтажный кронштейн

22

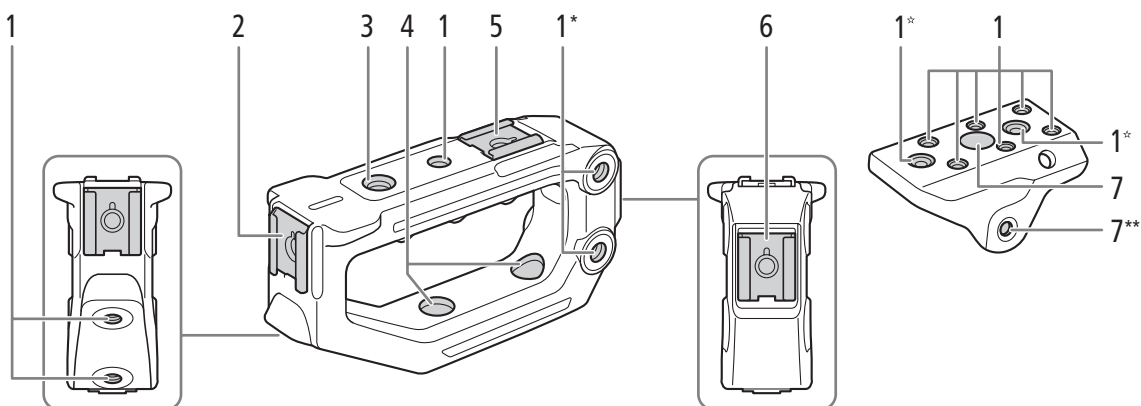

* Еще два в том же месте на противоположной стороне.

**Еще один в том же месте на противоположной стороне.

- | | |
|---|---|
| <p>1 Гнезда для винтов 0,64 см (1/4 дюйма)
Всего 7 на блоке рукоятки; всего 8 на кронштейне, из которых винты, помеченные звездочкой ☆, служат для установки блока рукоятки на кронштейн (📖 47).</p> <p>2 Передняя колодка для аксессуаров***</p> <p>3 Гнездо под винты 0,95 см (3/8 дюйма)</p> | <p>4 Сквозные монтажные отверстия для установки блока рукоятки на кронштейн (📖 47)</p> <p>5 Верхняя колодка для аксессуаров***</p> <p>6 Задняя колодка для аксессуаров***</p> <p>7 Сквозные монтажные отверстия для установки кронштейна на камеру (📖 47)</p> |
|---|---|
- *** С гнездом под винты 0,64 см (1/4 дюйма)

Общие сведения о работе в формате 4K

Далее приведена диаграмма стандартных операций, выполняемых с камерой при работе в формате 4K.

Режимы работы: CAMERA MEDIA

23

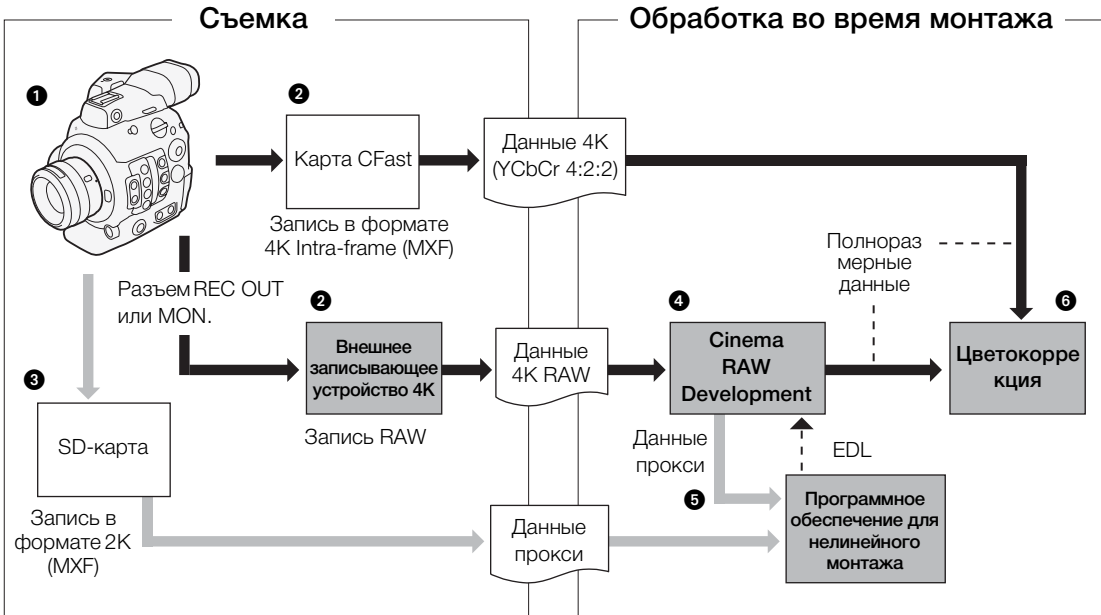

- 1 Съемка в режиме 4K (📖 67).
- 2 Можно записывать данные 4K Intra-frame (YCbCr 4:2:2) на карту CFast, вставленную в камеру, или данные 4K RAW на внешнее устройство видеозаписи 4K, подключенное к разъему REC OUT или MON. камеры (📖 180).
- 3 В дополнение к основной записи в формате 4K можно одновременно записывать клипы прокси в формате 2K на вставленную в камеру SD-карту (📖 122).
- 4 При использовании внешнего устройства видеозаписи 4K сформируйте данные RAW с помощью программы Cinema RAW Development (📖 189), чтобы сгенерировать полноразмерные данные.
 - С помощью этой программы также можно сформировать данные прокси.
 - Клипы формата 4K (YCbCr 4:2:2), записанные на карту CFast, являются полноразмерными данными, не требующими какой-либо дополнительной обработки.
- 5 Перенесите файлы MXF клипов прокси, записанные камерой, или данные прокси, сформированные программой, в систему нелинейного монтажа и выполните монтаж (📖 188).
- 6 Выполните цветокоррекцию на основе полноразмерных данных.

Цветокоррекция с помощью ACES

24

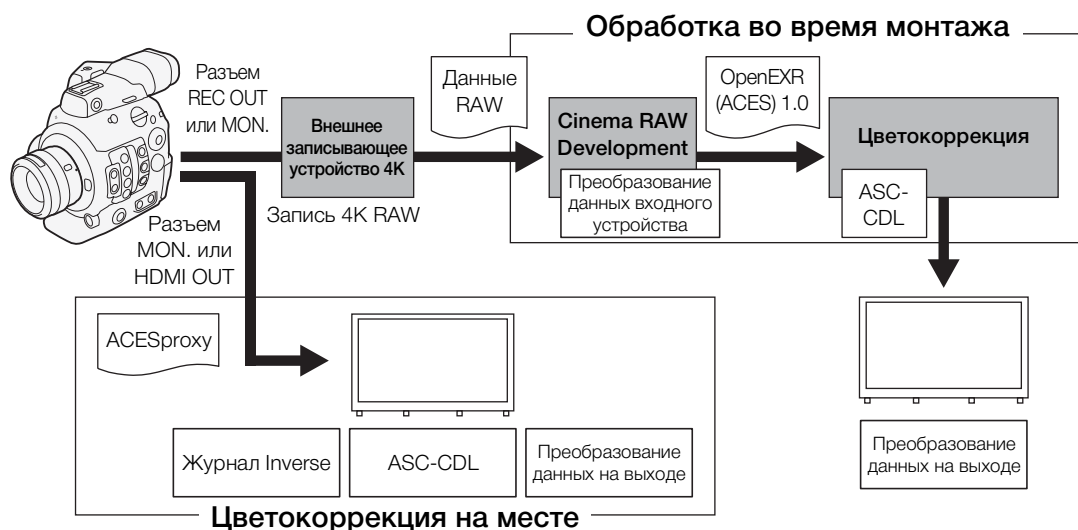

ACESproxy: видеоданные ACESproxy, которые выводятся через разъем MON. или HDMI OUT при выполнении цветокоррекции на месте. Задайте значение [ACESproxy] для параметра [Функции помощи] [LUT] соответствующего разъема, чтобы включить вывод данных ACESproxy.

Преобразование данных входного устройства: обозначает таблицу, используемую для преобразования цветовой информации входного устройства в цветное пространство ACES2065-1.

Преобразование данных на выходе: обозначает таблицу, используемую для отображения цветового пространства ACES2065-1 на определенную схему цветовой информации устройства отображения.

ASC-CDL: обозначает список, содержащий данные регулировки цветокоррекции. Для выполнения этого шага требуется оборудование, совместимое с ASC-CDL.

Подготовка источника питания

Питание камеры может осуществляться от аккумулятора или напрямую от блока питания переменного тока. Если подключить блок питания переменного тока к камере с установленным аккумулятором, питание камеры будет осуществляться от электросети.

Использование аккумулятора

Питание камеры может осуществляться с помощью входящего в комплект поставки аккумулятора BP-A30 либо приобретаемого дополнительно аккумулятора BP-A60. Обе модели аккумулятора совместимы с системой «Intelligent System», что позволяет видеть приблизительное оставшееся время работы от аккумулятора (в минутах) на экране. Чтобы получить более точные показатели, при первом использовании аккумулятора его необходимо полностью зарядить, а затем поработать камерой до полной разрядки аккумулятора.

Зарядка аккумулятора

Заряжайте аккумуляторы с помощью прилагаемого зарядного устройства CG-A10. Перед зарядкой снимите с аккумулятора крышку контактов.

- 1 Подсоедините кабель питания к зарядному устройству.
- 2 Подключите кабель питания к электрической розетке.
- 3 Установите аккумулятор в зарядное устройство.
 - Слегка нажав, сдвиньте аккумулятор в направлении стрелки до щелчка в фиксаторе.
 - Начинает мигать индикатор CHARGE (зарядка), показывая при этом приблизительную величину заряда аккумулятора. После завершения зарядки индикатор горит постоянно.
 - Можно заряжать два аккумулятора одновременно.

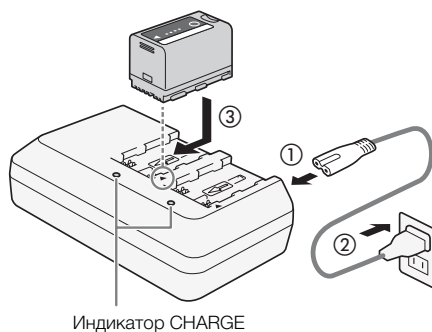

⋆ ⋆ ⋆ ⋆ ⋆	прибл. от 0 до 49%: мигает один раз в 2 секунды
⋆⋆ ⋆⋆ ⋆⋆ ⋆⋆	прибл. от 50 до 74%: мигает два раза каждые 2 секунды
⋆⋆⋆ ⋆⋆⋆ ⋆⋆⋆	прибл. от 75 до 99%: мигает 3 раза каждые 2 секунды

- 4 После завершения зарядки снимите аккумулятор с зарядного устройства.
- 5 Отсоедините кабель питания от электрической розетки, затем от зарядного устройства.

! ВАЖНО

- Подсоединяйте к зарядному устройству только изделия, явно рекомендованные для использования с данной камерой.
- При использовании зарядного устройства не устанавливайте его фиксировано на одно место, поскольку это может вызвать неисправность.
- Во избежание отказа и излишнего нагрева оборудования не подсоединяйте входящее в комплект поставки зарядное устройство или блок питания переменного тока к преобразователям напряжения (во время зарубежных поездок) или к специальным источникам питания (например, к розеткам на борту самолетов или кораблей, к инверторам и т. п.).

i ПРИМЕЧАНИЯ

- Рекомендуется заряжать аккумулятор при температуре от 10 °С до 30 °С. При температуре менее 0 °С или выше 40 °С зарядка не начинается.
- В случае неполадки с зарядным устройством или аккумулятором индикатор зарядки выключается и зарядка прекращается.
- Правила обращения с аккумулятором см. в разделе *Аккумулятор* (📖 226).
- Приблизительное время зарядки см. в разделе *Справочные таблицы* (📖 239). Приблизительные значения времени съемки с полностью заряженным аккумулятором см. в разделе *Технические характеристики* (📖 235).
- Заряженные аккумуляторы постепенно самопроизвольно разряжаются. Поэтому заряжайте их в день использования или накануне, чтобы обеспечить полный заряд.
- Рекомендуется подготовить запасные аккумуляторы в расчете на время съемки, в 2–3 раза превышающее планируемое.
- Многократная зарядка и разрядка аккумулятора постепенно сокращает время работы от аккумулятора. Время работы от аккумулятора можно проверить на экране состояния [Battery/Hour Meter] (📖 215). После полной зарядки аккумулятора и его последующей полной разрядки точность показаний увеличивается.

Установка аккумулятора

- 1 Установите переключатель **POWER** в положение OFF.
- 2 Сдвиньте переключатель BATT. OPEN в направлении, обозначенном стрелкой, и откройте крышку отсека аккумулятора.
- 3 Полностью вставьте аккумулятор в отсек, как показано на рисунке, и аккуратно нажмите на аккумулятор влево до щелчка.
- 4 Закройте крышку отсека аккумулятора.
 - При использовании приобретаемого дополнительно аккумулятора BP-A60 закрыть крышку будет невозможно. См. раздел *Использование аккумуляторов повышенной емкости* (📖 227).

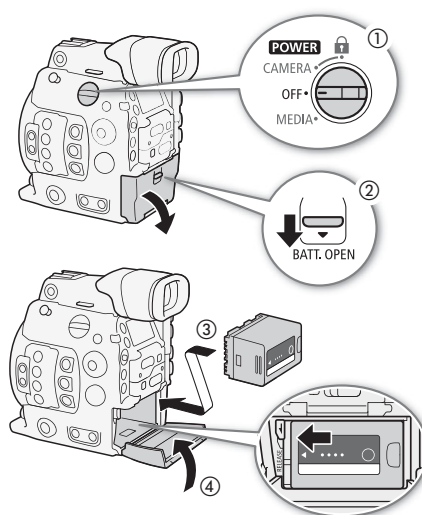

Снятие аккумулятора

- 1 Установите переключатель **POWER** в положение OFF.
- 2 Сдвиньте переключатель BATT. OPEN в направлении, обозначенном стрелкой, и откройте крышку отсека аккумулятора.
- 3 Нажмите защелку RELEASE и, удерживая ее нажатой, сдвиньте аккумулятор вправо и извлеките его.
- 4 Закройте крышку отсека аккумулятора.

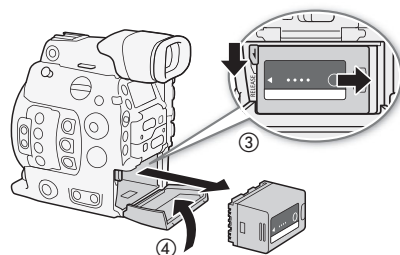

Проверка оставшегося заряда аккумулятора

Если камера включена, примерное оставшееся время работы от аккумулятора (в минутах) можно проверить на любом экране съемки/воспроизведения или на экране состояния [Battery/Hour Meter] (📖 215). Приблизительный оставшийся уровень заряда можно также проверить на самом аккумуляторе.

Нажмите на аккумуляторе кнопку CHECK (проверка). Индикатор загорается примерно на 3 с и показывает приблизительный оставшийся заряд аккумулятора.

☀ ○ ○ ○	0-25%
☀ ☀ ○ ○	26-50%
☀ ☀ ☀ ○	51-75%
☀ ☀ ☀ ☀	76-100%

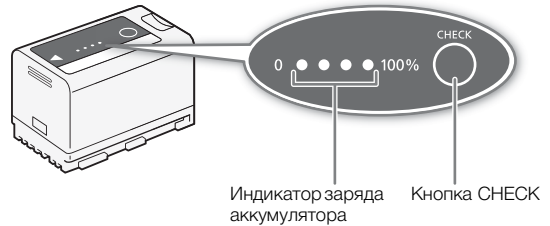

Питание от бытовой электросети

Питание камеры также можно осуществлять непосредственно от электрической розетки с помощью входящего в комплект поставки блока питания переменного тока CA-A10. Когда питание камеры подается от электросети, снимать и устанавливать аккумулятор можно даже при включенной камере.

Установка ферритового сердечника

Перед использованием входящего в комплект поставки адаптера переменного тока CA-A10 установите прилагаемый ферритовый сердечник. Это позволит сократить вероятность образования радиочастотных помех.

- 1 Установите ферритовый сердечник на кабель питания примерно в 4 см от штекера, который подключается к адаптеру переменного тока.
- 2 Проденьте кабель через центр сердечника, дважды оберните его вокруг сердечника и закройте ферритовый сердечник.
 - Для использования в Северной Америке кабель нужно обернуть вокруг сердечника только один раз.

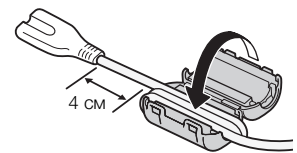

Подключение адаптера переменного тока

1 Установите переключатель **POWER** в положение OFF.

2 Подсоедините штекер DC блока питания переменного тока к разъему DC IN на камере.

- Разверните кабель так, чтобы красная точка на штекере была направлена вверх.
- Чтобы отсоединить блок питания, потяните назад металлический язычок на штекере, а затем отсоедините кабель от разъема.

3 Подсоедините кабель питания к блоку питания переменного тока и подключите этот кабель к электрической розетке.

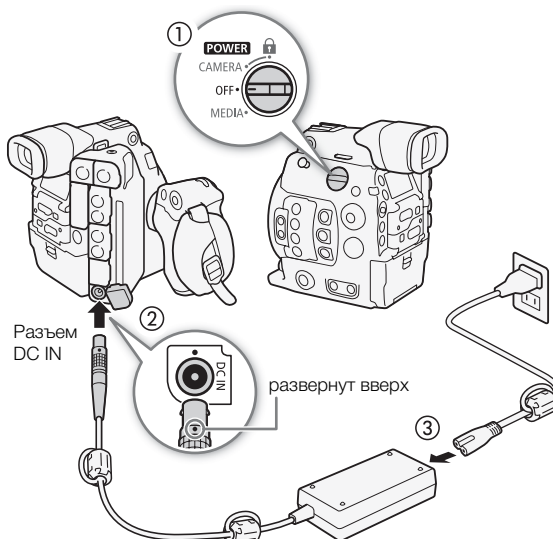

! ВАЖНО

- Перед подсоединением и отсоединением блока питания переменного тока обязательно выключайте камеру.
- При использовании адаптера переменного тока не устанавливайте его на одно место, поскольку это может вызвать неисправность.

Установка литиевого элемента питания

Входящий в комплект поставки литиевый элемент питания CR2025 служит для того, чтобы все настройки, сохраненные в камере, не потерялись, когда камера не подключена ни к одному источнику питания (аккумулятору или адаптеру переменного тока).

1 Отсоедините блок питания переменного тока и снимите аккумулятор.

2 Поверните крышку отсека литиевого элемента питания в положение OPEN и снимите крышку.

- Используйте для этого монету или другой похожий инструмент. Если повернуть крышку за точку OPEN, она немного приподнимется, и за нее будет проще взяться.

3 Вставьте входящий в комплект поставки литиевый элемент питания стороной «+» вверх.

4 Установите на место крышку и поверните ее в положение LOCK, чтобы зафиксировать.

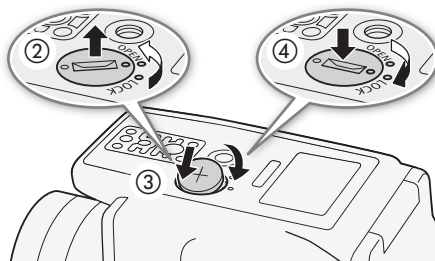

i ПРИМЕЧАНИЯ

- Если литиевый элемент питания извлечь из камеры, когда к ней не подключен другой источник питания, все настройки камеры будут сброшены на значения по умолчанию. Чтобы не потерять настройки, их можно заранее сохранить на SD-карту (161).

Включение и выключение камеры

В камере предусмотрены два режима работы: режим CAMERA (CAMERA) для съемки и режим MEDIA (MEDIA) для воспроизведения записей. Режим работы выбирается с помощью переключателя **POWER**.

Включение камеры

Установите переключатель **POWER** в положение CAMERA для режима CAMERA или в положение MEDIA для режима MEDIA.

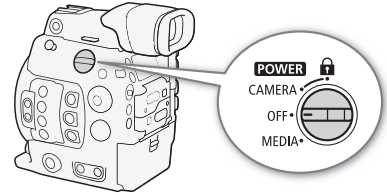

Выключение камеры

Установите переключатель **POWER** в положение OFF.

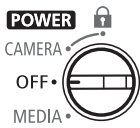

Установка и снятие блока монитора

Блок монитора можно установить на колодку для аксессуаров, расположенную на камере или на одну из колодок на блоке рукоятки. Далее будут приведены сведения по использованию панели ЖК-дисплея и регулировке экрана ЖК-дисплея (□ 43, 44).

Установка блока монитора

1 Установите переключатель **POWER** в положение OFF.

2 Вставьте основание крепления блока монитора в колодку для аксессуаров на камере или в одну из колодок для аксессуаров на блоке рукоятки.

- Для установки на колодку для аксессуаров с передней стороны блока рукоятки можно использовать основание крепления на задней стороне блока монитора.

3 Затяните стопорный винт блока монитора.

4 С помощью двух входящих в комплект поставки кабелей блока подключите разъем AUDIO камеры к разъему AUDIO блока монитора, а разъем VIDEO камеры к разъему VIDEO блока монитора.

- Совместите метки ▲ на штекерах кабелей и разъемах.
- Кабели блока являются одинаковыми, поэтому их можно использовать для подключения как разъемов AUDIO, так и VIDEO. Для упрощения идентификации кабели можно пометить с помощью двух пар цветных резиновых кольцевых уплотнителей.

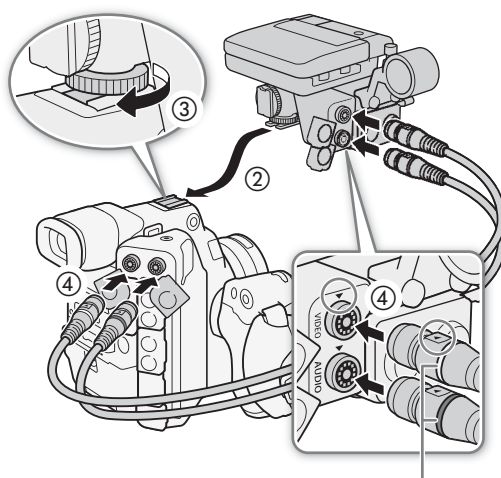

Резиновые кольцевые уплотнители (цветные)

Снятие блока монитора

1 Установите переключатель **POWER** в положение OFF.

2 Отсоедините два кабеля блока от разъемов AUDIO и VIDEO на камере и блоке монитора.

- Потяните назад металлический язычок на штекере, после чего отсоедините кабель от разъема.

3 Отверните стопорный винт, затем аккуратно сдвиньте блок монитора с колодки для аксессуаров.

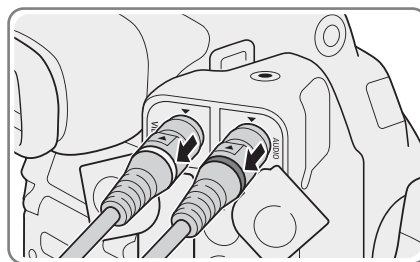

! ВАЖНО

- Будьте внимательны, чтобы не уронить камеру при установке или снятии блока монитора.

Настройки даты, времени и языка

Установка даты и времени

Перед использованием камеры необходимо установить в ней дату и время. Когда внутренние часы не настроены, либо в случае потери настроек из-за разрядки литиевого элемента питания экран [Установка часов > Дата/вр.], на котором выделен параметр часового пояса, открывается автоматически при включении камеры.

Режимы работы: **CAMERA** **MEDIA**

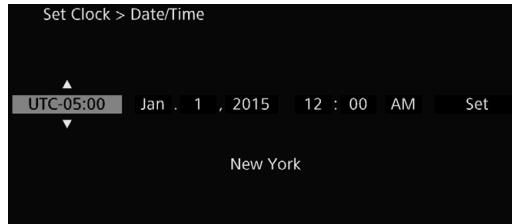

1 Нажимая джойстик вверх/вниз, выберите нужный часовой пояс, затем нажмите SET для перехода к следующему полю.

- Для перехода к следующему полю можно также нажать джойстик вправо.
- Часовой пояс по умолчанию – [UTC-05:00] (New York) или [UTC+01:00] (Central Europe), в зависимости от страны/региона приобретения. Часовые пояса основаны на универсальном глобальном времени по Гринвичу (UTC).

2 Аналогичным образом измените значения остальных полей.

3 Выберите [Задать], затем нажмите SET, чтобы запустить часы и закрыть этот экран.

i ПРИМЕЧАНИЯ

- Дату и время можно отобразить на экране в режиме **CAMERA** с помощью настройки [Настр. изобр./разъемов] ➤ [Custom Display 2] ➤ [Дата/вр.].
- Следующие настройки* позволяют изменять часовой пояс, дату и время после их первоначальной установки. Изменить также можно формат даты и часов (12- или 24-часовой).
 - [Настройка системы] ➤ [Часовой пояс]
 - [Настройка системы] ➤ [Установка часов] ➤ [Дата/вр.] и [Формат даты]
- Когда литиевый элемент питания разряжается, все настройки меню могут быть потеряны. В таком случае замените литиевый элемент питания (CR2025) и снова выполните начальную настройку.
- При использовании дополнительно приобретаемого принимающего устройства GPS GP-E1 настройки камеры могут устанавливаться автоматически в соответствии с информацией о дате и времени UTC, полученной из GPS-сигнала (119).

* Эти настройки недоступны при использовании приложения «Дист. через браузер» (131).

Изменение языка

По умолчанию в камере используется английский язык. Его можно изменить на немецкий, испанский, французский, итальянский, польский, португальский, русский, упрощенный китайский, корейский или японский. Обратите внимание, что некоторые параметры и экраны отображаются по-английски, независимо от выбранного языка.

Режимы работы:

1 Нажмите кнопку MENU.

2 Нажимая джойстик вверх/вниз или поворачивая диск SELECT, выберите меню [🔧 Настройка системы] затем нажмите кнопку SET.

3 Аналогичным образом выберите пункт [Language 🗨️] затем нажмите кнопку SET.

4 Нажимая джойстик вверх/вниз или поворачивая диск SELECT, выберите язык.

5 Нажмите кнопку SET, чтобы изменить язык, затем нажмите кнопку MENU, чтобы закрыть меню.

[🔧 System Setup]

[Language 🗨️]

[English]

Использование меню

В режиме **CAMERA** многие функции камеры можно настраивать из меню, которое открывается при нажатии кнопки MENU. Можно также зарегистрировать часто используемые параметры меню в настраиваемом подменю (Мое меню) для удобного доступа. В режиме **MEDIA** нажмите кнопку MENU, чтобы открыть меню, или кнопку SET, чтобы открыть меню клипов для операций с клипами (169). Подробнее доступные пункты меню и их значения рассматриваются в разделе *Параметры меню* (197).

Режимы работы: **CAMERA** **MEDIA**

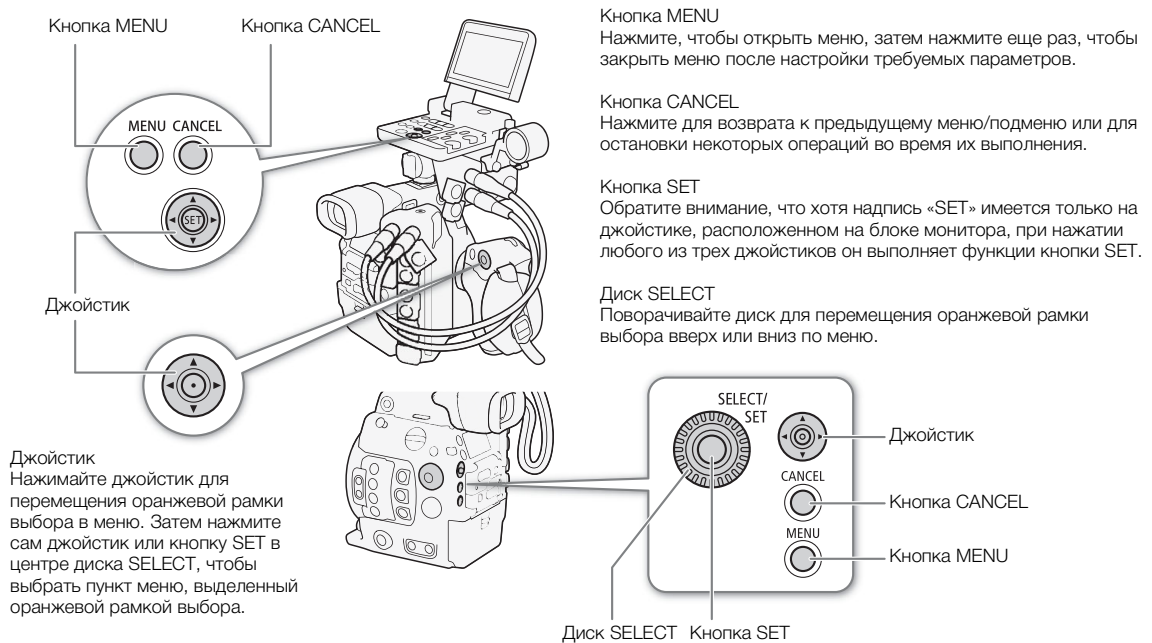

Выбор пункта в меню

Ниже приведены пошаговые инструкции по выбору пункта в меню. В процедурах, приведенных в остальной части данного Руководства, операции открытия и закрытия меню подразумеваются и не включены в состав процедуры.

1 Нажмите кнопку MENU.

- Открывается меню с оранжевой рамкой выбора на том пункте меню, который был выбран в прошлый раз в момент закрытия меню (если камера не выключалась).

2 Нажимая джойстик вверх/вниз или поворачивая диск SELECT, выберите требуемое подменю.

3 Нажмите джойстик вправо или нажмите кнопку SET.

- Оранжевый прямоугольник выбора отображается на пункте подменю.
- Для возврата в предыдущее подменю нажмите кнопку CANCEL, нажмите джойстик влево или выберите [↶].

4 Нажимая джойстик вверх/вниз или поворачивая диск SELECT, выберите требуемый пункт меню.

- Если подменю содержит много пунктов меню, с правой стороны подменю отображается полоса прокрутки, указывающая, что для просмотра других пунктов меню необходимо прокрутить его вверх или вниз.
- Метка ► рядом с пунктом меню указывает на наличие следующего подменю. Повторите шаги 3 и 4.

5 Нажмите джойстик вправо или нажмите кнопку SET.

- На значении отображается оранжевая рамка выбора.
- Для возврата в предыдущее подменю нажмите кнопку CANCEL.

6 Нажимая джойстик вверх/вниз или поворачивая диск SELECT, выберите требуемое значение, затем нажмите кнопку SET.

- В зависимости от пункта меню, могут потребоваться дополнительные операции выбора.

7 Нажмите кнопку MENU, чтобы закрыть меню.

ПРИМЕЧАНИЯ

- Недоступные пункты могут отображаться серым цветом.
- В любой момент меню можно закрыть, нажав кнопку MENU.
- На некоторых экранах для подсказки могут отображаться следующие значки: **[SET]**, **[MENU]**, **[CANCEL]**. Они означают, соответственно, нажатие джойстика (или кнопки SET в центре диска SELECT или на пульте ДУ), кнопки MENU или кнопки CANCEL.
- Когда к камере подключен приобретаемый дополнительно пульт дистанционного управления RC-V100, расположенные на нем кнопки вверх/вниз/влево/вправо/SET можно использовать так же, как джойстик камеры.
- Большинство текущих настроек можно проверить на экранах состояния ( 208).

Использование настроенного подменю (Мое меню)

В подменю «Мое меню» для удобства доступа можно зарегистрировать до 15 часто используемых параметров меню. Можно сохранить максимум 3 отдельных набора настроек подменю «Мое меню», что позволяет настраивать различные параметры для разных условий съемки. Более того, если задать для назначаемой кнопки пункт [Мое меню] ( 143), с помощью этой кнопки можно еще быстрее и проще открывать зарегистрированные параметры меню.

Выбор набора «Мое меню»

- 1 Откройте экран [Выбор] пункта «Мое меню».
 - [★₁ Мое меню 1] ► [Выбор]
- 2 Выберите нужный набор «Мое меню» и нажмите кнопку SET.



Добавление параметров меню

- 1 Откройте экран [Добавить] пункта «Мое меню».
 - [★₁ Мое меню 1]* ► [Редактир.] ► [Добавить]
 - Цвет строки заголовка меню изменяется на синий для индикации выбора параметров меню, которые будут добавлены в подменю «Мое меню».
 - Для отмены операции и возврата в обычное меню нажмите кнопку CANCEL.

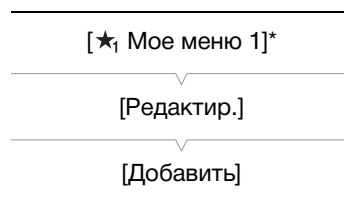

- Перемещаясь по меню, найдите параметр меню для добавления, затем нажмите SET.
 - Выберите [OK], затем дважды нажмите SET.
 - Зарегистрированный параметр меню появится в выбранном в данный момент наборе «Мое меню».
- * Настройка по умолчанию. Можно заранее выбрать другой набор «Мое меню».

Изменение порядка параметров в меню

- Откройте экран [Перем.] пункта «Мое меню».

[★₁ Мое меню 1]* ➤ [Редактир.] ➤ [Перем.]
 - Нажимая джойстик вверх/вниз или поворачивая диск SELECT, выберите параметр, который требуется переместить, затем нажмите SET.
 - Рядом с параметром, выбранным для перемещения, отображается оранжевый значок ⚡.
 - Нажимая джойстик вверх/вниз или поворачивая диск SELECT, переместите параметр в требуемое положение, затем нажмите SET.
- * Настройка по умолчанию. Можно заранее выбрать другой набор «Мое меню».

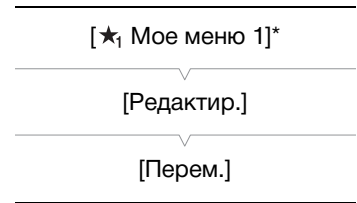

Удаление параметров меню

- Откройте экран [Удалить] пункта «Мое меню».

[★₁ Мое меню 1]* ➤ [Редактир.] ➤ [Удалить]
 - Нажимая джойстик вверх/вниз или поворачивая диск SELECT, выберите параметр, который требуется удалить, затем нажмите SET.
 - Выберите [OK], затем дважды нажмите SET.
- * Настройка по умолчанию. Можно заранее выбрать другой набор «Мое меню».

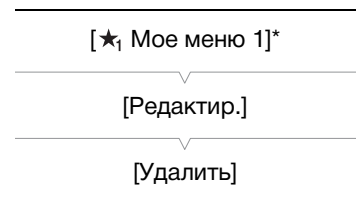

Сброс подменю «Мое меню»

- Сбросьте все параметры меню, зарегистрированные в выбранном в данный момент наборе «Мое меню».

[★₁ Мое меню 1]* ➤ [Редактир.] ➤ [Сбросить все]
 - Выберите [OK], затем дважды нажмите SET.
- * Настройка по умолчанию. Можно заранее выбрать другой набор «Мое меню».

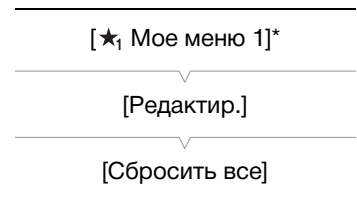

Переименование выбранного набора «Мое меню»

Каждому из трех наборов «Мое меню» можно дать более понятное название, чтобы их было проще идентифицировать.

- Откройте экран [Имя] пункта «Мое меню».

[★₁ Мое меню 1]* ➤ [Редактир.] ➤ [Имя]
 - Выберите пункт [Input], затем нажмите SET.
 - Введите требуемое имя (длинной не более 8 символов) с помощью экрана клавиатуры (📖 36).
 - Выберите [OK] и нажмите SET.
- * Настройка по умолчанию. Можно заранее выбрать другой набор «Мое меню».

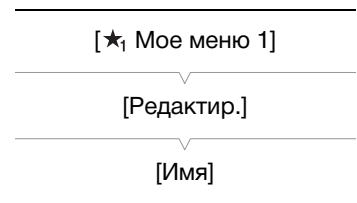

Использование экрана виртуальной клавиатуры

Когда на камеру устанавливается блок монитора и используется ЖК-дисплей, на экране отображается полная экранная клавиатура. Когда блок монитора не установлен на камеру, в видеискателе отображается упрощенная клавиатура для ввода текста.

1 Используйте джойстик для выбора символа и нажимайте SET для его добавления.

- На полной клавиатуре: нажимая джойстик вверх/вниз/влево/вправо, выберите нужный символ и нажмите кнопку SET, чтобы ввести его. Для изменения положения курсора используйте стрелки (↑/↓/←/→), для удаления последнего введенного символа используйте символ забора (⌫). С помощью кнопки MENU также можно удалить последний символ.

На упрощенной клавиатуре: нажимая джойстик вверх/вниз или поворачивая диск SELECT, выберите требуемый символ, затем нажмите кнопку SET, чтобы ввести его. Для удаления последнего символа нажмите кнопку MENU.

- При вводе конфиденциальной информации, такой как пароль, для ее защиты через короткое время введенный символ заменяется символом «●».
- Повторите этот шаг требуемое число раз, чтобы ввести нужный текст.

2 Введя нужный текст, выберите [OK] на полной клавиатуре или [Set] на упрощенном экране, затем нажмите SET, чтобы закрыть экран клавиатуры.

Полная клавиатура на ЖК-дисплее

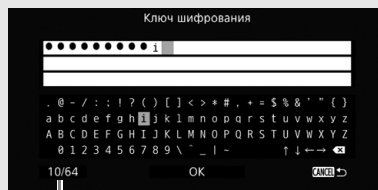

Текущий символ/максимальное число символов

Упрощенный экран



Подготовка камеры

В этом разделе рассматриваются основные операции по подготовке камеры, такие как установка объектива, а также установка на камеру модульных блоков: блока ручки, кронштейна и блока рукоятки, опоры для большого пальца, наглазника, и т.д.

Подготовка объектива

По мере возможности устанавливайте и снимайте объектив быстро, в чистой обстановке без пыли. См. также инструкцию по эксплуатации используемого объектива.

! ВАЖНО

- При установке или снятии объектива избегайте прямых солнечных лучей или ярких источников света. Кроме того, будьте осторожны, чтобы не уронить видеокамеру или объектив.

i ПРИМЕЧАНИЯ

- После снятия объектива/когда объектив не установлен на камеру:
 - не прикасайтесь к поверхностям объектива, креплению объектива или любым компонентам, находящимся внутри области крепления объектива.
 - установите крышку корпуса на крепление объектива и противопыльные крышки на объектив. Перед использованием крышки корпуса и противопыльных крышек удалите с них пыль или грязь.

Установка объектива EF

- 1 Установите переключатель **POWER** в положение OFF.
- 2 Снимите крышку корпуса с камеры и пылезащитные крышки с объектива.
- 3 Установите объектив на камеру и поверните его в направлении стрелки до фиксации со щелчком.
 - Объективы EF: совместите красную метку на объективе с красной индексной меткой крепления объектива EF на камере.
 - Объективы EF-S: совместите белую метку на объективе с белой индексной меткой крепления объектива EF-S на камере.

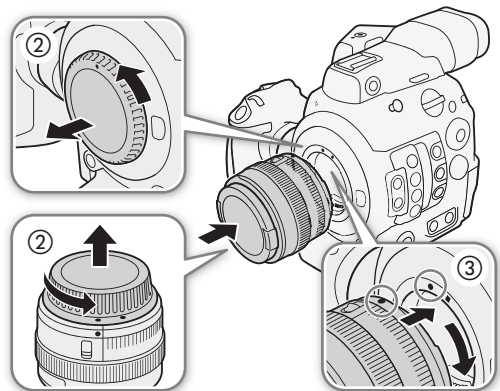

Снятие объектива EF

- 1 Установите переключатель **POWER** в положение OFF.
- 2 Удерживая нажатой кнопку фиксатора объектива, до упора поверните объектив в направлении стрелки.
- 3 Снимите объектив и установите на место крышку корпуса камеры и противопыльные крышки на объектив.

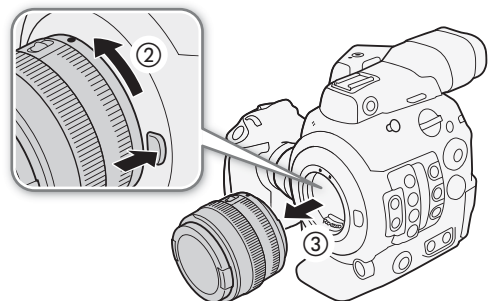

i ПРИМЕЧАНИЯ

- При включенной функции стабилизации изображения объектива EF эффективное время работы от аккумулятора может уменьшиться. Если стабилизация изображения не требуется, например, если камера установлена на штатив, рекомендуется выключать эту функцию.
- В зависимости от используемого объектива возможно возникновение следующих ограничений.
 - На экране может отображаться укороченное название модели объектива.
 - Когда переключатель режима фокусировки установлен в положение AF, ручная фокусировка может оказаться невозможной.
 - Может оказаться невозможным использовать функцию фиксированного положения фокусировки на супертелеобъективах.
 - На объективах с этой функцией использование функции автоматического привода зумирования может оказаться невозможным.
- Датчик этой камеры больше размера датчика, для которого предназначены объективы EF-S (APS-C). При использовании на этой камере объективов EF-S может отмечаться снижение периферийной освещенности или виньетирование.
- При использовании совместимого объектива с помощью параметра [Настройка системы] [Custom Function] [Задвиньте объектив] (159) можно сделать так, чтобы объектив автоматически задвигался при отключении питания камеры.

Выполняемая в камере коррекция объектива

В зависимости от характеристик используемого объектива изображение в углах кадра может быть темнее, чем в центре из-за снижения количества света (падения периферийной освещенности), либо может быть видно изменение цвета/цветная окантовка вдоль краев с высоким уровнем контрастности на изображении (хроматическая аберрация). Если в камере имеются данные коррекции для используемого объектива EF, видеокамера может применить эти данные для выполнения необходимой компенсации.

Режимы работы: CAMERA MEDIA

1 Установите объектив, который требуется использовать.

2 Откройте экран нужной коррекции.

[Настройка камеры] [Корр. периф.осв.] или [Корр. хромат. аберрации]

- Если данные коррекции отсутствуют, соответствующий пункт меню отображается серым цветом и недоступен. Посетите местный веб-сайт Canon и проверьте, имеются ли данные коррекции для используемого объектива. При наличии данных загрузите необходимый пакет обновления и обновите встроенное программное обеспечение камеры в соответствии с прилагаемыми к пакету инструкциями.

3 Выберите значение [Вкл], затем нажмите SET.

- Когда для параметра [Настройка камеры] [Корр. периф.осв.] или [Корр. хромат. аберрации] установлено значение [Вкл], камера автоматически применяет соответствующие данные коррекции, если они имеются для используемого объектива.

i ПРИМЕЧАНИЯ

- **О данных коррекции объектива, выполняемой в камере:** видеокамера содержит реестр данных коррекции для совместимых объективов, которые были доступны на момент поступления камеры в продажу. Данные коррекции для новых объективов будут включаться в регулярные обновления встроенного программного обеспечения камеры. Дополнительные сведения см. на местном веб-сайте Canon.

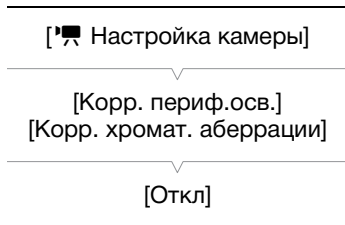

- Коррекция хроматической аберрации/периферийной освещенности не применяется в следующих случаях:
 - когда данные коррекции, соответствующие установленному объективу, отсутствуют;
 - когда используется объектив другого производителя (не Canon). Даже если соответствующий параметр меню доступен (не отображается серым цветом), рекомендуется задать ему значение [Откл].
- Когда коррекция периферийной освещенности активирована:
 - в зависимости от условий съемки, в результате коррекции в периферийной части изображения могут появляться шумы.
 - степень коррекции для объективов, не предоставляющих сведений о расстоянии, будет ниже.
 - степень коррекции уменьшается при повышении чувствительности ISO/усиления.
 - из-за различия размера датчика при использовании объективов EF-S снижение периферийной освещенности может быть более выраженным.

Обновление встроенного программного обеспечения объективов EF

Встроенное программное обеспечение объектива EF, установленного на камеру, можно обновить. Подробные сведения об обновлении встроенного программного обеспечения объективов EF см. на местном веб-сайте Canon.

Режимы работы: CAMERA MEDIA

- 1 Загрузите файл обновления встроенного программного обеспечения с веб-сайта Canon и сохраните его на SD-карту. Вставьте SD-карту с обновлением встроенного программного обеспечения в гнездо SD-карты.
- 2 Установите объектив, который требуется обновить, на камеру и откройте подменю встроенного программного обеспечения объектива.

[🔧 Настройка системы]

[Firmware]

[Объектив]

 - [🔧 Настройка системы] ➤ [Firmware] ➤ [Объектив]
 - На экране будет отображена текущая версия встроенного программного обеспечения объектива.
 - Если пункт [Объектив] недоступен, возможно, установленный объектив не поддерживает обновление встроенного программного обеспечения либо используемая SD-карта не содержит допустимый файл встроенного программного обеспечения объектива. Проверьте объектив и SD-карту, затем повторите процедуру с начала.
- 3 Выберите [OK] и нажмите SET.
- 4 Выберите файл встроенного программного обеспечения объектива (с расширением .LFU) и нажмите SET.
- 5 Выберите [OK] и нажмите SET.
 - Встроенное программное обеспечение объектива будет обновлено. После начала выполнения обновления встроенного программного обеспечения объектива этот процесс нельзя отменить.
- 6 При появлении запроса подтверждения нажмите SET.

! ВАЖНО

- При обновлении встроенного программного обеспечения объектива обязательно соблюдайте следующие предосторожности:
 - не отсоединяйте источник питания и не выключайте камеру;
 - не снимайте объектив;
 - не нажимайте какие-либо кнопки или элементы управления на камере;
 - не открывайте крышку гнезда SD-карты и не извлекайте SD-карту.

i ПРИМЕЧАНИЯ

- Встроенное программное обеспечение объектива нельзя обновить, если включена функция предварительной съемки.
- Рекомендуется запитать камеру от электросети с помощью блока питания переменного тока или использовать аккумулятор с достаточным уровнем зарядки.
- При использовании приобретаемого дополнительно экстендера EF снимите экстендер перед выполнением процедуры.

Настройка модульных блоков

Ваша камера является чрезвычайно гибким инструментом благодаря тому, что вы можете выбрать конфигурацию, которые лучше всего соответствует вашим потребностям и условиям съемки.

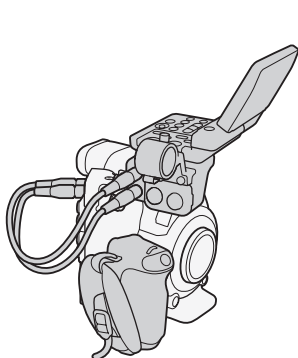
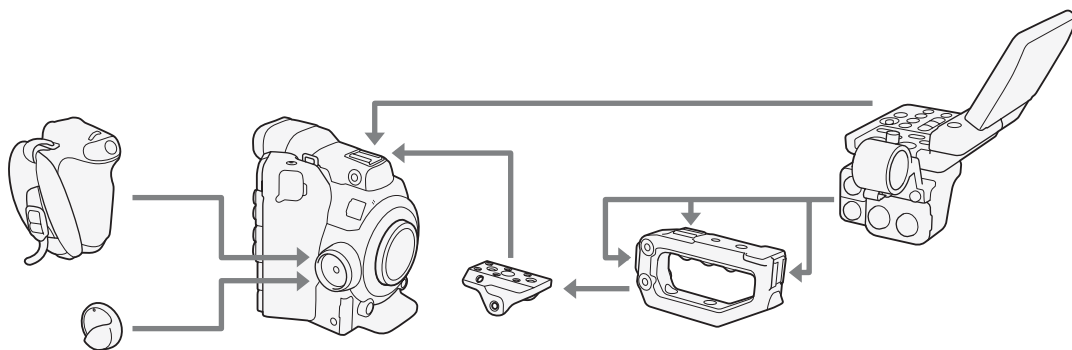

Конфигурация с монитором

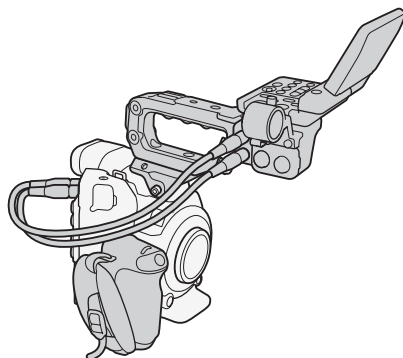

Конфигурация с монитором, кронштейном и рукояткой для облегчения переноски

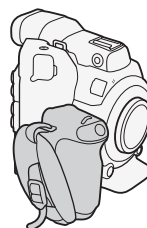

Легкая конфигурация с ручкой для съемки с рук

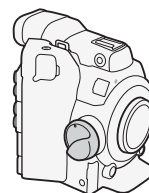

Минимальная конфигурация с опорой для большого пальца

! ВАЖНО

- Будьте осторожны, не уроните камеру или модульные блоки при установке, снятии или регулировке различных дополнительных принадлежностей. Для изменения конфигурации камеры используйте стол или другую устойчивую поверхность.

i ПРИМЕЧАНИЯ

- Дополнительно приобретаемый электронный OLED-видоискатель EVF-V70 (1920x1080 пикселей) можно установить на камеру и использовать кнопки и диски на видоискателе для управления камерой. Для присоединения видоискателя к камере требуется дополнительно приобретаемый Основание зажима CL-V1. Когда на камере установлен видоискатель EVF-V70, изображение с камеры не отображается на экране Browser Remote и во время съемки невозможно использовать увеличение.
- С помощью приобретаемого дополнительно зажима для штанги RD-1 на видеокамеру можно установить имеющиеся в продаже видоискатель и другие аксессуары, имеющие штангу \varnothing 15 мм.

Основание зажима CL-V1

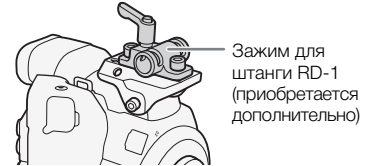
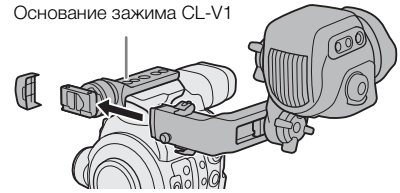

Зажим для штанги RD-1 (приобретается дополнительно)

Использование дополнительно приобретаемого ЖКД монитора LM-V1

Можно подключить приобретаемый дополнительно ЖКД монитор LM-V1 к разъему VIDEO камеры и использовать сенсорный экран монитора LM-V1 для выполнения некоторых функций, относящихся к фокусировке. Учтите, что для подключения LM-V1 к камере нельзя использовать модуль присоединения ЖКД LA-V1.

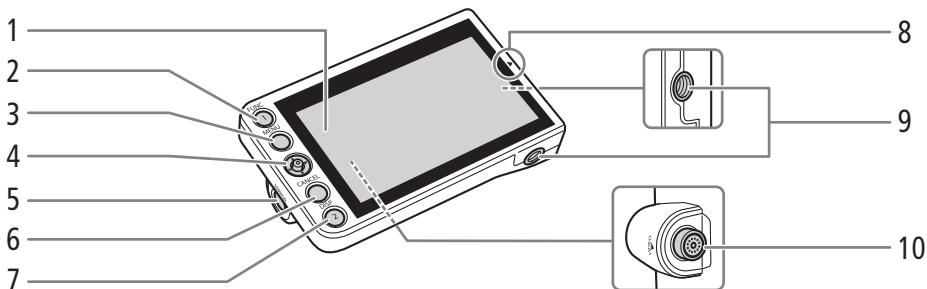
Названия компонентов

- | | |
|---|---|
| <ol style="list-style-type: none"> 1 ЖК-панель с сенсорным экраном 2 Кнопка FUNC (основные функции) (📖 69)/ Назначаемая кнопка «Блок монитора 1» (📖 143) 3 Кнопка MENU (меню) (📖 33, 143) 4 Джойстик (📖 33) 5 Кнопка MIRROR (отражение отображаемого изображения) (📖 43) 6 Кнопка CANCEL (отмена) (📖 33) 7 Кнопка DISP (индикация) (📖 59, 166)/ Назначаемая кнопка «Блок монитора 2» (📖 143) | <ol style="list-style-type: none"> 8 Метка ▲ для выравнивания положения ЖКД монитора
Используется при подсоединении LM-V1 к дополнительно приобретаемому модулю присоединения ЖКД LA-V1, который не совместим с этой камерой. 9 Резьбовые отверстия 1/4"-20 (глубиной 11,2 мм) 10 Разъем VIDEO (видео) |
|---|---|

Подключение ЖКД монитора LM-V1

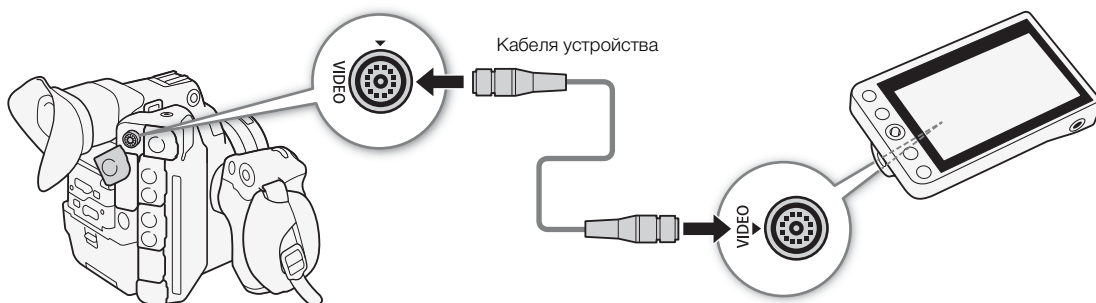

- 1 Установите переключатель **POWER** в положение OFF.
- 2 С помощью кабеля устройства UN-5, входящего в комплект, подключите разъем VIDEO камеры к разъему VIDEO ЖКД монитора.
 - Совместите метки ▲ на штекерах кабелей и разъемах.
 - Для отсоединения кабеля устройства оттяните металлический кончик вилки, а затем отключите кабель от разъема.

i ПРИМЕЧАНИЯ

- При использовании LM-V1 с дополнительно приобретаемым беспроводным передатчиком файлов WFT-E6 или WFT-E8 либо с дополнительно приобретаемым принимающим устройством GPS GP-E1 (📖 119) обязательно держите два устройства на расстоянии друг от друга. В противном случае могут возникнуть помехи сигналу Wi-Fi.
- Можно задавать зеркальное отображение изображения на экране в зависимости от положения ЖКД монитора. При последовательных нажатиях кнопки MIRROR отображаемое изображение изменяется в указанной ниже последовательности: изображение перевернуто по горизонтали → изображение перевернуто по вертикали → изображение перевернуто по горизонтали и вертикали → исходное изображение.
- Можно использовать параметр [🔊 Настройка системы] ➤ [Custom Function] ➤ [Реакция сенс. экрана] (📖 159) для изменения чувствительности ввода сенсорного экрана LM-V1.

Использование видоискателя

Видоискатель камеры имеет OLED-экран, который автоматически включается, когда пользователь смотрит в видоискатель. Экран также автоматически выключается спустя короткое время после того, как пользователь перестает использовать видоискатель.

Настройка видоискателя

- 1 Осторожно выдвиньте видоискатель до упора и при необходимости отрегулируйте угол.
- 2 Включите камеру и поворачивайте рычаг диоптрийной регулировки, пока изображение в видоискателе не станет четким.

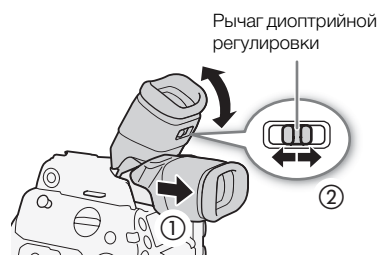

i ПРИМЕЧАНИЯ

- Видоискатель можно включить, чтобы он работал постоянно, присвоив параметру [📷 Настр. изобр./разъемов] ➤ [Настройка VF] ➤ [Датчик глаза] значение [Откл].

Установка и снятие наглазника

Установите наглазник, чтобы он закрывал резиновую окантовку блока видоискателя. Чтобы снять наглазник, осторожно потяните его с нижней стороны вверх, словно «снимая кожуру».

- Для работы левым глазом установите наглазник выступающей частью в противоположную сторону.

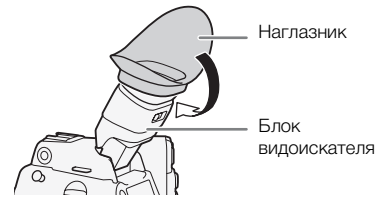

! ВАЖНО

- Если на линзу видоискателя попадает солнечный свет или свет от других ярких источников, это может привести к повреждению внутренних компонентов. Когда видоискатель не используется, обязательно устанавливайте на него крышку видоискателя. Кроме того, эта крышка защищает видоискатель от царапин и грязи. Установите крышку видоискателя, вставив ее в резиновую окантовку видоискателя.

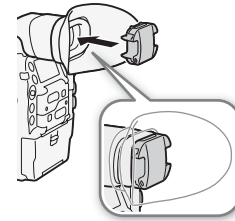

Использование ЖК-панели

Блок монитора может целиком поворачиваться на 270° вбок, обеспечивая удобный контроль и работу с боковой стороны камеры. Кроме того, панель ЖК-дисплея с независимой шарнирной подвеской может поворачиваться на 180° вбок и на 270° вверх и вниз. В сочетании панель ЖК-дисплея можно установить под удобным углом независимо от требуемого стиля съемки.

- 1 Поверните блок монитора вбок на требуемый угол.
- 2 Откройте панель ЖК-дисплея и установите экран в требуемое положение.

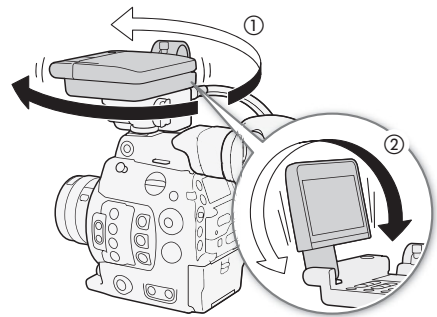

Регулировка панели ЖК-дисплея для съемки с плеча

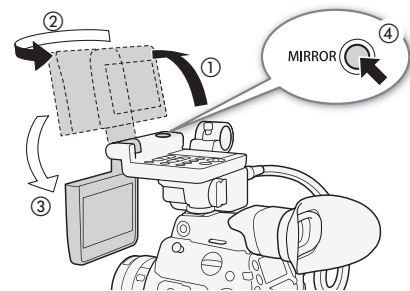

- 1 Откройте панель ЖК-дисплея на 90°, чтобы она располагалась перпендикулярно блоку монитора.
- 2 Поверните панель ЖК-дисплея на 180° влево.
- 3 Поверните панель ЖК-дисплея на 180° вперед.
- 4 Нажимайте кнопку MIRROR, пока изображение не будет отображаться в правильной ориентации.
 - При последовательных нажатиях кнопки MIRROR отображаемое изображение изменяется в указанной ниже последовательности: изображение перевернуто по горизонтали → изображение перевернуто по вертикали → изображение перевернуто по горизонтали и вертикали → исходное изображение.



Можно одновременно пользоваться видоискателем и просматривать изображение на экране ЖК-дисплея.

i ПРИМЕЧАНИЯ



- С помощью блока рукоятки (📖 47) блок монитора можно установить в несколько разных положений. Возможность установки блока спереди, сверху или сзади обеспечивает максимальную гибкость.
- Если при использовании приобретенной в магазине насадки на объектив изображение на экране оказывается перевернутым, с помощью настройки [🔧 Настройка системы] ➤ [Custom Function] ➤ [Зап. с повор.] (📖 159) можно восстановить правильную ориентацию изображения.

- ЖК-экран можно отключить, присвоив параметру [ Настр. изобр./разъемов]  [Выбрать уст-ва монитор.] значение, отличное от [LCD].
- **Экраны ЖКД и видеоискателя:** экраны изготавливаются с использованием высокоточных технологий, и более 99,99% пикселей работоспособны. В очень редких случаях пиксели могут самопроизвольно загораться или гореть постоянно в виде белых точек. Это не оказывает никакого влияния на записываемое изображение и не является неисправностью.

Настройка экрана видеоискателя/ЖК-дисплея

Можно настраивать яркость, контрастность, цвета, резкость и уровень освещенности видеоискателя и ЖК-дисплея независимо друг от друга. Эти настройки не влияют на записываемое изображение.

Режимы работы: CAMERA MEDIA

- 1 Откройте меню настройки для видеоискателя или экрана ЖК-дисплея.
[ Настр. изобр./разъемов]  [Настройка LCD] или [Настройка VF]
- 2 Выберите пункт [Яркость], [Контраст], [Цвет], [Резкость], [Подсветка] или [Подсветка] и нажмите SET.
- 3 Выберите требуемый уровень и нажмите SET.
 - Для настройки других требуемых параметров повторяйте шаги 2 и 3.







ПРИМЕЧАНИЯ

- Если задать для назначаемой кнопки функцию [Настройка LCD] или [Настройка VF] ( 143), при нажатии этой кнопки открывается соответствующее подменю.

Задание для экрана черно-белого режима

По умолчанию видеоискатель и экран ЖК-дисплея работают в цветном режиме, но можно переключить их в черно-белый режим. Даже если на экран выводится черно-белое изображение, текст и значки на экране все равно отображаются в цвете.

Режимы работы: CAMERA MEDIA

- 1 Откройте меню выбора дисплея для видеоискателя или экрана ЖК-дисплея.
 - [ Функции помощи]  [Ч/Б изображение]  [Вывод на LCD] или [Вывод в VF]
- 2 Выберите значение [Вкл], затем нажмите SET.
 - Также можно переключить сигнал, выводимый через разъемы MON. и HDMI OUT (вместе), на черно-белый режим.
 - При необходимости повторите шаги 1 и 2 для выбора других экранов/видеовыходов.
- 3 Откройте подменю [Включить] черно-белого изображения.
[ Функции помощи]  [Ч/Б изображение]  [Включить]
- 4 Выберите значение [Вкл], затем нажмите SET.

[ Настр. изобр./разъемов]

[Настройка LCD]
[Настройка VF]

[Яркость] ±0
[Контраст] ±0
[Цвет] ±0
[Резкость] 2
[Конт.свет]* [Нормал.]
[Подсветка]** [Нормал.]

* Только [Настройка LCD].
**Только [Настройка VF].

[ Функции помощи]

[Ч/Б изображение]

[Включить] [Откл]
[Вывод на LCD] [Вкл]
[Вывод в VF] [Вкл]

Использование штатива

В комплект поставки камеры входит основание штатива ТВ-1 для штативов с винтами 0,95 см (3/8 дюйма). Камеру можно устанавливать на штатив, но не следует использовать штативы с крепежными винтами длиной более 5,5 мм, так как они могут повредить камеру.

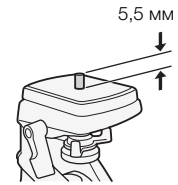

Использование штатива с крепежными винтами 0,64 см (1/4 дюйма)

Для использования штатива с крепежными винтами 0,64 см (1/4 дюйма) сначала установите на камеру прилагаемое основание-адаптер для штатива, а затем закрепите штатив на основании-адаптере.

- 1 Снимите оригинальное основание для штатива ТВ-1 с камеры.
 - Выверните 4 винта, затем снимите штативную площадку.
- 2 Закрепите прилагаемое основание-адаптер для штативов с винтами 0,64 см (1/4 дюйма).
 - Надежно заверните 4 винта.
- 3 Установите камеру на штатив.
 - Надежно заверните винт штатива.

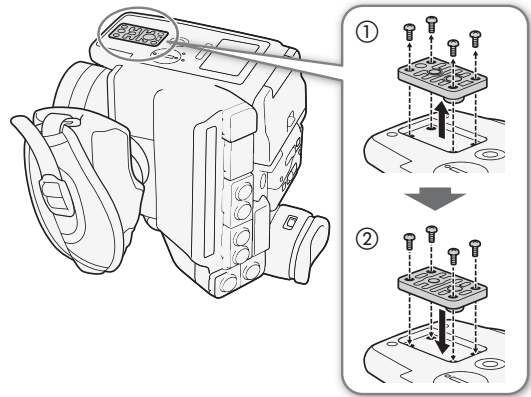

Снятие и установка блока ручки

При поставке блок ручки установлен на камеру. Его можно снять и заменить опорой для большого пальца, если потребуется минимальная конфигурация.

Снятие блока ручки

- 1 Установите переключатель **POWER** в положение OFF.
- 2 Отверните стопорный винт блока ручки и аккуратно снимите блок ручки.
 - Блок ручки содержит внутренний соединительный кабель, поэтому ни в коем случае не тяните слишком сильно.
- 3 Отсоедините соединительный штекер блока ручки.
- 4 Закрепите опору для большого пальца на камере.

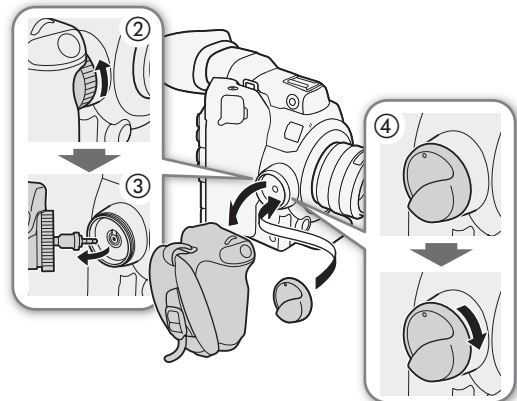

Установка блока ручки

Блок ручки может быть установлен в любом из 24 положений (с интервалом в 15°), обеспечивая удобный угол захвата для съемки с высоких и низких углов зрения.

- 1 Установите переключатель **POWER** в положение OFF.
- 2 Отверните опору для большого пальца и снимите ее с камеры.
- 3 Плотнo вставьте штекер блока ручки в соединительный разъем блока ручки на камере.
 - Штекер необходимо вставить полностью так, чтобы белую линию вокруг гнезда не было видно.
 - Если штекер вставить неправильно (например, если белая линия вокруг гнезда будет частично видна), все органы управления на камере будут отключены.
- 4 Установите блок ручки на камеру, установив ручку под требуемым углом и затянув стопорный винт блока ручки.

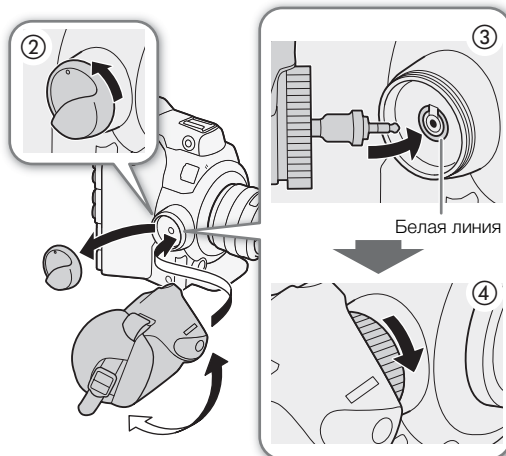

Регулировка ремня ручки

Отрегулируйте ремень ручки таким образом, чтобы указательный палец доставал до кнопки START/STOP на блоке ручки, но при этом обеспечивался удобный и надежный захват.

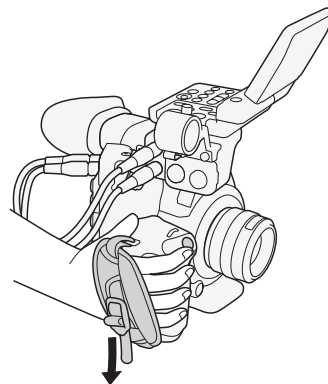

Установка блока рукоятки

- 1 Установите кронштейн крепления на камеру.
 - Надежно зафиксируйте кронштейн с помощью входящих в комплект поставки шестигранного ключа и трех винтов с шестигранной головкой.
- 2 Установите блок рукоятки на кронштейн крепления.
 - Надежно зафиксируйте блок рукоятки двумя прилагаемыми винтами с шестигранной головкой.

i ПРИМЕЧАНИЯ

- В блоке рукоятки имеется два гнезда на 0,95 см (3/8 дюйма) и 0,64 см (1/4 дюйма), а в кронштейне крепления имеются дополнительные гнезда на 0,64 см (1/4 дюйма), что дает многочисленные варианты установки имеющихся в продаже аксессуаров.

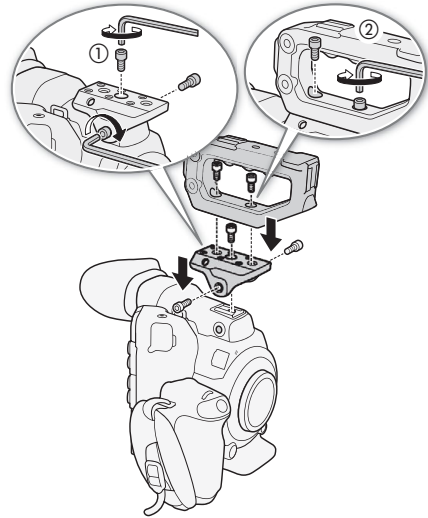

Закрепление наплечного ремня

Пропустите концы ремня через кронштейны крепления и отрегулируйте длину ремня.

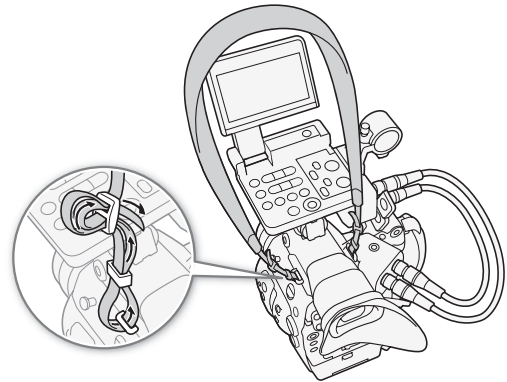

Снятие и установка крышек разъемов

Крышки разъемов камеры можно снять, чтобы упростить доступ к разъемам.

Снятие крышек разъемов

Откройте крышку разъема и аккуратно потяните ее без перекосов наружу.

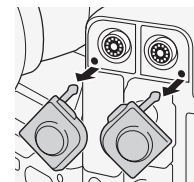

Установка крышек разъемов

Для установки крышки разъема вставьте соединяющую полосу в отверстие.

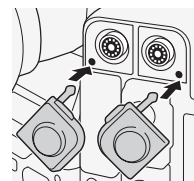

i ПРИМЕЧАНИЯ

- Если за соединяющую полосу трудно взяться пальцами, используйте пинцет или аналогичный инструмент.

Подготовка носителя для записи

Камера записывает клипы в формате 4K на карты CFast, а клипы в формате 2K или Full HD (клипы прокси) и фотографии на SD-карты*. В камере имеется два гнезда карт CFast. При установке в камеру двух карт CFast она может записывать клипы в формате 4K одновременно на обе карты, либо автоматически переключаться на запись на другую карту CFast, когда первая карта CFast заполняется. При первом использовании носителя для записи в данной камере его следует инициализировать (☞ 51).

* SD-карта также используется для сохранения файлов пользовательского изображения, файлов настроек меню и файлов пользовательских заметок, созданных с помощью программы Canon XF Utility (☞ 188) для использования в камере в дальнейшем.

Совместимые носители для записи

В камере можно использовать карты памяти следующих типов. Последние сведения о носителях для записи, проверенных на совместимость с этой камерой, см. на локальном веб-сайте Canon.

Карты CFast

Совместимые карты CFast 2.0.

SD-карты*

Типа SD-карт:			
	SD-карты	SDHC-карты	SDXC-карты
Класс скорости SD**:			

* По состоянию на июль 2015 г. функция записи видео проверена с использованием SD-карт производства Panasonic, Toshiba и SanDisk.

** Класс скорости SD Speed Class представляет собой стандарт, определяющий минимальную гарантированную скорость передачи данных для SD-карт.

! ВАЖНО

- После длительного использования карты, когда клипы много раз записывались, удалялись и редактировались (если память фрагментирована), может отмечаться более низкая скорость записи на носитель (запись может даже остановиться). В таком случае сохраните свои записи и инициализируйте носитель для записи с помощью камеры.
- **Сведения о картах CFast и SDXC:** с этой камерой можно использовать карты CFast и SDXC, однако инициализация таких носителей для записи производится камерой с помощью файловой системы exFAT.
 - При использовании карт, отформатированных с помощью exFAT, на других устройствах (цифровых записывающих устройствах, устройствах чтения карт и т. п.) убедитесь, что внешнее устройство поддерживает систему exFAT. За дополнительными сведениями о совместимости обращайтесь к производителю компьютера, операционной системы или карты памяти.
 - При использовании карт, отформатированных с помощью exFAT, в компьютерной операционной системой, не поддерживающей систему exFAT, может отображаться сообщение с предложением отформатировать карту памяти. В таком случае **отмените эту операцию во избежание потери данных.**

i ПРИМЕЧАНИЯ

- Невозможно гарантировать правильную работу всех носителей для записи.

Установка карты CFast

Карту CFast можно установить в гнездо A или гнездо B карт CFast. При наличии двух карт CFast можно использовать оба гнезда.

Режимы работы: CAMERA MEDIA

- Сдвиньте переключатель крышки гнезда карты CFast в направлении стрелки.
 - Крышка гнезда карты CFast открывается вверх (гнездо A) или вниз (гнездо B).
- Без перекосов вставьте карту CFast в гнездо до упора этикеткой вверх.
- Закройте крышку гнезда карт CFast.
 - Не пытайтесь закрыть крышку силой, если карта CFast неправильно установлена.

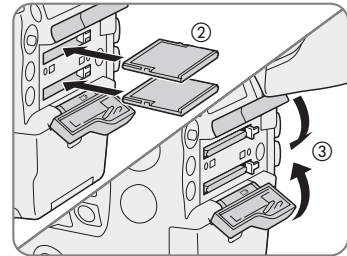
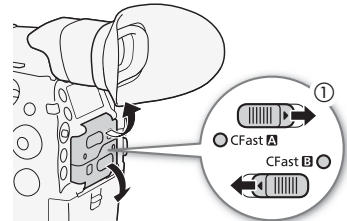

Индикаторы обращения к картам CFast

Индикатор CFast A / CFast B	Состояние карты CFast
Красный	Обращение к карте CFast.
Зеленый	Запись/чтение возможны, и это гнездо карты CFast выбрано для записи/воспроизведения.
Не горит	Карта CFast не вставлена либо гнездо карт CFast в данный момент не выбрано.

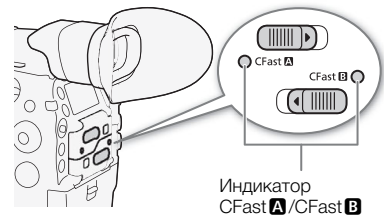

Индикатор CFast **A** / CFast **B**

Если установить параметру [**Настройка системы**] ➤ [**Media Access LED**] значение [**Откл.**], индикаторы обращения к картам гореть не будут.

Извлечение карты CFast

Режимы работы: CAMERA MEDIA

- Чтобы извлечь выбранную в данный момент карту CFast, подождите, пока индикатор обращения к карте CFast не загорится зеленым.
 - Карту CFast, которая в данный момент не выбрана (индикатор обращения к карте CFast не горит), можно извлечь в любое время.
- Сдвиньте переключатель крышки гнезда карты CFast в направлении стрелки.
 - Крышка гнезда карты CFast открывается вверх (гнездо A) или вниз (гнездо B).
- Нажмите кнопку извлечения карты CFast.
- Вытащите карту CFast и закройте крышку гнезда карт CFast.

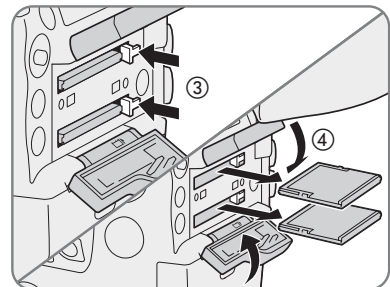

! ВАЖНО

- Когда индикатор обращения к карте CFast горит красным, соблюдайте перечисленные ниже меры предосторожности. В противном случае возможна безвозвратная потеря данных.
 - Не отсоединяйте источник питания и не выключайте камеру.
 - Не открывайте крышку гнезда карты CFast, к которой производится обращение.

Вставка и извлечение SD-карты

Режимы работы: CAMERA MEDIA

- 1 Подождите, пока индикатор обращения к SD-карте не погаснет или не загорится зеленым.
- 2 Откройте крышку гнезда SD-карты.
- 3 До упора вставьте SD-карту в гнездо SD-карт этикеткой, направленной в сторону блока ручки, чтобы она зафиксировалась со щелчком.
 - Для извлечения SD-карты один раз нажмите на SD-карту, чтобы освободить ее. Когда пружина вытолкнет SD-карту наружу, полностью извлеките карту.
- 4 Закройте крышку гнезда SD-карт.
 - Не пытайтесь закрыть крышку силой, если SD-карта неправильно установлена.



Индикатор обращения к SD-карте

Индикатор обращения к SD-карте	Состояние SD-карты
Красный	Производится обращение к SD-карте.
Зеленый	Запись прокси клипов включена и SD-карта готова к записи, либо возможно воспроизведение прокси клипов и фотографий.
Не горит	SD-карта не вставлена, обращение к SD-карте не производится или SD-карта защищена от записи с помощью переключателя LOCK.

Если установить параметру [Настройка системы] [Media Access LED] значение [Откл], индикаторы обращения к картам гореть не будут.

! ВАЖНО

- Когда индикатор обращения к карте SD горит красным, соблюдайте перечисленные ниже меры предосторожности. В противном случае возможна безвозвратная потеря данных.
 - Не отсоединяйте источник питания и не выключайте камеру.
 - Не извлекайте SD-карту.
- Лицевая и тыльная стороны SD-карт являются разными. При установке SD-карты в неправильной ориентации могут возникнуть неполадки в работе камеры. Обязательно вставляйте карту SD так, как указано на шаге 3.

i ПРИМЕЧАНИЯ

- На SD-картах предусмотрен физический переключатель, отключающий запись на карту во избежание случайного стирания ее содержимого. Для защиты SD-карты от записи установите этот переключатель в положение LOCK.

Инициализация носителя для записи

Перед первым использованием носителя для записи в данной камере его следует инициализировать. Инициализацию носителя для записи можно также использовать, чтобы безвозвратно удалить все содержащиеся на нем данные.

При инициализации SD-карты можно выбрать быструю инициализацию, при которой стирается таблица размещения файлов, но не производится физическое удаление хранящихся данных, или полную инициализацию, при которой полностью стираются все данные.

Режимы работы: CAMERA MEDIA

1 Откройте подменю [Инициализ. Media].

[Настр. записи/носителей] [Инициализ. Media]

[Настр. записи/носителей]

2 Выберите значение [CFast A], [CFast B] или [SD-карта], затем нажмите SET.

[Инициализ. Media]

Инициализация карты CFast

3 Выберите [OK] и нажмите SET.

4 При появлении запроса подтверждения нажмите SET.

- Производится инициализация карты CFast, и все содержащиеся на ней данные стираются.

Инициализация SD-карты

3 Выберите вариант [Полная] (полная инициализация) или [Быстрая] (быстрая инициализация), затем нажмите SET.

4 Выберите [OK] и нажмите SET.

- Если выбран вариант инициализации [Полная], выполняемую операцию можно отменить, дважды нажав SET. После этого SD-карту можно использовать, но все данные будут стерты.

5 При появлении запроса подтверждения нажмите SET.

- Будет произведена инициализация SD-карты, и все содержащиеся на ней данные будут стерты.

! ВАЖНО

- При инициализации носителя для записи безвозвратно стираются все данные, включая клипы с метками [OK] и защищенные файлы пользовательского изображения. Восстановление утраченных данных невозможно. Обязательно заранее сохраняйте важные записи.
- В зависимости от SD-карты полная инициализация может занимать несколько минут.

i ПРИМЕЧАНИЯ

- Во время съемки на карту CFast можно инициализировать другую карту CFast во втором гнезде карт CFast.
- Если задать для назначаемой кнопки функцию [Инициализ. Media] (143), при нажатии этой кнопки открывается подменю инициализации.

Переключение между гнездами карт CFast

В камере предусмотрено два гнезда карт CFast, CFast **A** (гнездо карт CFast A) и CFast **B** (гнездо карт CFast B). Если в оба гнезда установлены карты CFast, по мере необходимости можно переключаться между ними.

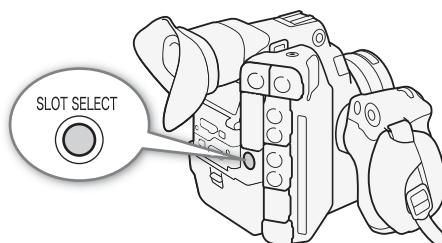

Режимы работы: **CAMERA** **MEDIA**

Нажмите кнопку **SLOT SELECT**.

- Индикатор обращения к выбранному гнезду карт CFast загорается зеленым цветом. На экране выбранная карта CFast обозначается меткой **▶** рядом со значком карты CFast, а на задней панели – меткой **▼** над значком карты CFast.

i ПРИМЕЧАНИЯ

- Если в оба гнезда карт CFast установлены карты CFast и открывается крышка выбранного гнезда, камера автоматически переключается на другое гнездо.
- Кнопку **SLOT SELECT** невозможно использовать для переключения между гнездами карт CFast во время съемки.
- Эту функцию также можно выполнять удаленно с помощью приложения «Дист. через браузер» на подключенном устройстве Wi-Fi (📖 131, 133).

Запись со сменой носителя и запись в два гнезда

Камера позволяет использовать два удобных метода записи, которые возможны, когда в оба гнезда для карт CFast вставлены карты CFast: запись со сменой носителя и запись в два гнезда.

Запись со сменой носителя: эта функция обеспечивает бесперебойное продолжение записи на другую карту CFast при полном заполнении текущей используемой карты CFast. Запись со сменой носителя возможна с переключением с карты CFast в гнезде A на карту CFast в гнезде B и наоборот.

Запись в два гнезда: в этом случае один и тот же клип одновременно записывается на обе карты CFast, что удобно для создания во время съемки резервной копии записи.

Режимы работы: **CAMERA** **MEDIA**

Для использования записи со сменой носителя

- 1 Откройте подменю [Зап. - смена нос.].
 [Настр. записи/носителей] **▶** [Смена нос./дублирование] **▶**
 [Зап. - смена нос.]
- 2 Выберите значение [Вкл.], затем нажмите SET.

[Настр. записи/носителей]

[Смена нос./дублирование]

[Зап. - смена нос.]

[Откл.]

Для использования записи в два гнезда

- Откройте подменю [Дублир. записи].
[Настр. записи/носителей] ➤ [Смена нос./дублирование] ➤ [Дублир. записи]
- Выберите значение [Вкл.], затем нажмите SET.
 -  отображается вверху экрана.

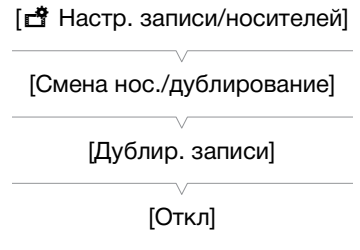
**i ПРИМЕЧАНИЯ**

- Запись со сменой носителя (переключение на другую карту CFast) в режиме замедленной съемки не выполняется даже при заполнении носителя для записи.
- Если во время съемки с записью в оба гнезда одна из карт CFast полностью заполняется, останавливается запись на обе карты. Однако если происходит ошибка на одной из карт CFast, запись на другую карту продолжается.
- Запись в два гнезда не может использоваться с записью со сменой носителя или при замедленной и ускоренной съемке.

Проверка оставшегося времени записи на носитель для записи

В режиме **CAMERA** в левой верхней части экрана отображаются значки носителей для записи и оставшееся время записи ¹ (в минутах) на каждую карту (📖 60). Информация о выбранной в данный момент карте CFast также отображается на задней панели. В режиме **MEDIA** на экране белым цветом отображается значок носителя для записи, выбранного в данный момент (📖 166). На задней панели также отображается только значок выбранного в данный момент носителя для записи. На экране состояния [Media] (📖 213) указывается общий объем, занятый объем и оставшееся время записи ^{1, 2} для каждого носителя для записи. Для SD-карт также указывается оставшееся число фотографий ² и класс скорости SD.

¹ Приблизительное оставшееся время записи рассчитывается с учетом текущей скорости потока данных (📖 67).

² Оставшееся время записи и число фотографий, которые можно записать на носитель отображаются на экране состояния только в режиме **CAMERA**.

Восстановление клипов

Некоторые действия (например, внезапное выключение камеры или извлечение носителя для записи во время записи данных) могут привести к ошибкам данных в записанных клипах. Если при открытии индексного экрана в режиме **MEDIA** отображается сообщение, в котором говорится, что требуется восстановить клипы, клипы, в данных которых есть ошибки, можно попробовать восстановить, выполнив следующую процедуру.

Режимы работы: **CAMERA** **MEDIA**

- Откройте индексный экран, содержащий клип, который требуется восстановить (📖 163).
- Выберите нужный клип (клип со значком ? вместо эскиза) и нажмите SET.
- Выберите пункт [Восстановить клип], затем нажмите SET.
- Выберите [OK] и нажмите SET.
 - Камера попытается восстановить поврежденные данные.
- При появлении запроса подтверждения нажмите SET.

 ПРИМЕЧАНИЯ

- При выполнении этой операции могут быть стерты клипы длительностью менее 0,5 секунды. Кроме того, с конца записанных клипов могут быть стерты данные длительностью до 0,5 секунды.
- В некоторых случаях восстановление данных невозможно. Чаще всего это происходит при повреждении файловой системы или в случае физического повреждения носителя для записи.
- Восстановить можно только те клипы, которые были записаны с помощью этой камеры. Восстановить фотографии и файлы изображения кадров нельзя.

Настройка баланса черного

В камере можно задать автоматическую настройку баланса черного при значительных изменениях температуры окружающей среды или при наличии заметных изменений видеосигнала истинного черного поля.

Режимы работы: CAMERA MEDIA

1 Установите крышку корпуса на крепление объектива.

- Если установлен объектив, снимите его и установите крышку корпуса.

2 Откройте экран [ABB].

[Настройка камеры] [ABB]

3 Выберите [OK] и нажмите SET.

- Начинается процедура автоматической настройки баланса черного. Процедура занимает приблизительно 40 с, если установлена частота кадров 23.98P или 24.00P.

4 При появлении запроса подтверждения нажмите SET.

- Если датчик не полностью закрыт от света, на экране появится надпись [Error]. Нажмите SET и повторите процедуру с начала.

ПРИМЕЧАНИЯ

- Настройка баланса черного необходима в следующих случаях:
 - при самом первом использовании камеры или если камера долго не использовалась;
 - после внезапного или очень значительного изменения температуры окружающей среды;
 - после изменения параметров чувствительности ISO/усиления;
 - после сброса всех настроек камеры.
- Во время настройки баланса черного на экране могут быть видны некоторые искажения. Это не является неисправностью.

[Настройка камеры]

[ABB]

Запись видео

В этом разделе рассматриваются основные функции съемки клипов*. Подробные сведения о записи звука см. в разделе *Запись звука* (📖 107).

Перед тем как впервые отснять важный материал, выполните тестовую съемку с планируемыми к использованию конфигурациями видеосигналов, чтобы проверить правильность работы камеры. В случае сбоев в работе камеры см. раздел *Устранение неполадок* (📖 217).

* Под термином «клип» понимается единица видеофильма, записанная в течение одной операции съемки. В клип можно также включить параметры пользовательского изображения (📖 147) и метаданные (📖 117).

Режимы работы:

Подготовка к съемке

- 1 Установите блок монитора, блок рукоятки, блок ручки и т. д. в соответствии с требуемой конфигурацией (📖 40).
- 2 Установите в камеру заряженный аккумулятор (📖 26).
- 3 Установите требуемые носители для записи (одну или две карты CFast, SD-карту) (📖 49, 50).
 - Для использования записи со сменой носителя или записи в два гнезда (📖 52) установите карты CFast в оба гнезда карт CFast.
 - Вставьте SD-карту для записи клипов прокси (📖 122) (и/или фотографий).
 - Если требуется использовать внешнее устройство видеозаписи (📖 179), установите необходимые соединения и задайте настройки.
- 4 Установите объектив (📖 37).
- 5 Отрегулируйте видоискатель и/или ЖК-экран.

ПРИМЕЧАНИЯ

- Камера может добавлять к клипам примечания пользователя (📖 117). Они могут использоваться для записи таких сведений, как название клипа, имя оператора и место съемки. Однако примечание пользователя необходимо задать перед съемкой.

Съемка

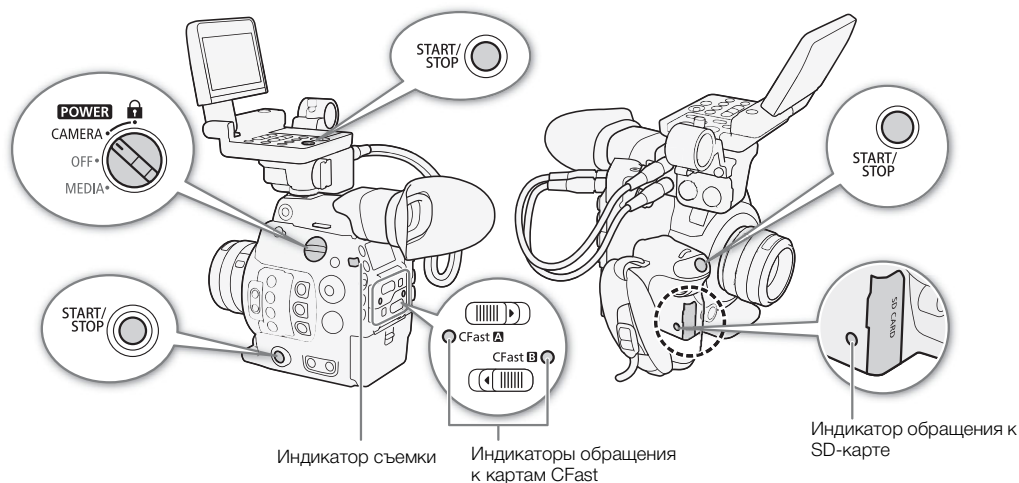

1 Установите переключатель **POWER** в положение **CAMERA**.

- Камера включится в режиме **CAMERA** и перейдет в режим ожидания.
- Индикаторы обращения к гнездам карт, в которые вставлены карты, на короткое время загораются красным цветом. Затем индикатор доступа к гнезду карт CFast, выбранному для записи, загорится зеленым.

2 Для начала съемки нажмите кнопку **START/STOP**.

- Начинается запись. Загорается индикатор съемки, и в верхней части экрана появляется индикатор записи [●REC].
- Можно использовать кнопку **START/STOP**, находящуюся на корпусе камеры (с левой стороны), на блоке ручки или блоке монитора.
- Эту функцию также можно выполнять удаленно с помощью приложения «Дист. через браузер» на подключенном устройстве Wi-Fi (□ 131, 133).
- Сведения о записи клипов прокси см. в разделе *Одновременная запись клипов прокси* (□ 122).

3 Для остановки съемки нажмите кнопку **START/STOP**.

- Клип записывается на карту CFast, и видеочасть переходит в режим ожидания. Индикатор съемки выключается.

! ВАЖНО

- Когда индикатор обращения к карте горит красным, соблюдайте перечисленные ниже меры предосторожности. В противном случае возможна безвозвратная потеря данных.
 - Не открывайте крышку гнезда карты, к которой выполняется обращение, и не извлекайте карту.
 - Не отсоединяйте источник питания и не выключайте камеру.
- Обязательно регулярно сохраняйте свои записи (□ 188), особенно после съемки важных материалов. Компания Canon не несет ответственности за потерю или повреждение каких-либо данных.

i ПРИМЕЧАНИЯ

- С помощью функции просмотра (□ 121) можно воспроизвести весь последний клип или его часть, не переключаясь в режим **MEDIA**.
- Если запись производилась с использованием пользовательских параметров изображения и метаданных, эти параметры записываются вместе с клипом. Дополнительные сведения см. в разделах *Параметры пользовательского изображения* (□ 147) и *Использование метаданных* (□ 117).

- Если при использовании функции записи со сменой носителя (📖 52) камера во время съемки видео переключается на другую карту CFast, две части клипа (до и после переключения) будут записаны как отдельные клипы.
- Один клип можно записывать непрерывно в течение 6 часов. После этого будет автоматически создан новый клип и запись продолжится в отдельный клип.
- Если назначаемой кнопке задать функцию [Добавить Shot Mark 1] или [Добавить Shot Mark 2] (📖 143), то с помощью этой кнопки можно будет добавлять в клип метки кадра во время его записи. Если назначаемой кнопке назначена функция [Добав. **OK** Mark] или [Добав. **✓** Mark] (📖 143), нажав эту кнопку, можно добавить метку **OK** или **✓** в последний записанный клип.

Блокировка органов управления в режиме съемки

Когда камера находится в режиме **CAMERA**, можно установить переключатель **POWER** в положение **🔒** (блокировка кнопок), чтобы заблокировать все физические органы управления (кнопки и переключатели) на камере, кроме кнопки START/STOP. Это удобно для исключения непреднамеренного изменения параметров при случайном нажатии одной из указанных кнопок. Для включения органов управления верните переключатель **POWER** в положение **CAMERA**.

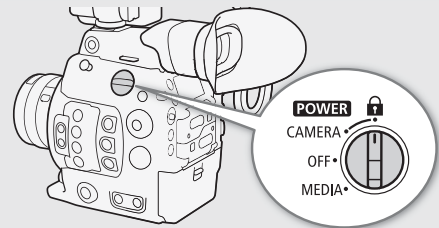

* Также можно заблокировать все кнопки START/STOP или некоторые из них с помощью параметра [🔒 Настройка системы] ➤ [Custom Function] ➤ [Кнопка START/STOP] (📖 159). В любом случае при блокировке кнопок камерой можно управлять с помощью приложения «Дист. через браузер» (📖 131).

Экранная индикация

В этом разделе рассматривается различная индикация, отображаемая на экране в режиме **CAMERA**. С помощью функции пользовательской индикации (📖 160) можно отключать отдельные индикаторы на экране, если они не требуются. Пункты меню, управляющие отображением каждого индикатора, приведены в следующей таблице (1: обозначает пункт в меню [Custom Display 1], 2: обозначает пункт в меню [Custom Display 2]).



Рамки АФ

В зависимости от используемой функции фокусировки на экране отображается одна из следующих рамок АФ.

Рамка серийной съемки с АФ – всегда белого цвета (89)

Рамка ручной фокусировки с АФ – желтого цвета: в диапазоне ручной регулировки; белого цвета: в диапазоне автоматической регулировки (89)



Левая сторона экрана

Значок/индикатор	Описание	Пользовательская индикация
→ → → (красного цвета) 000 мин	Оставшийся заряд аккумулятора Этот значок показывает приблизительный оставшийся заряд. Рядом со значком отображается оставшееся время записи (в минутах). <ul style="list-style-type: none"> Если отображается символ , замените аккумулятор полностью заряженным. В зависимости от условий эксплуатации фактический заряд аккумулятора может отображаться неточно. 	2: [Ост. заряд акк.]
[A], [B], 0000 min, END	Состояние карты CFast: зеленого цвета — возможна запись; белого цвета — идет чтение карты CFast; красного цвета с меткой [END] — карта CFast заполнена. Выбранная для записи карта CFast отображается с меткой ▶.	2: [Ост. время съем.]
, (красного цвета)	Карта CFast отсутствует или запись на нее невозможна.	
, 0000 min, END	Состояние SD-карты: зеленого цвета — возможна запись (клипов прокси); красного цвета с меткой [END] — SD-карта заполнена.	
 (красного цвета)	SD-карта отсутствует или запись на нее невозможна.	
000 мм	Приблизительное фокусное расстояние объектива	1: [Focal Length]
[MF], [AF]	Режим фокусировки (84)	1: [Режим фокусировки]
,	АФ лица (92)	
[C.LOG] / [C.LOG2] / [C.LOG3] и [C.Gamut] / [BT.2020] / [DC-P3] / [BT.709], [BT.2020], [BT.709]	Предварительно заданные параметры пользовательского изображения (147)	1: [Custom Picture]
	Включены расширенные настройки в подменю [Other Settings] файла пользовательского изображения (153).	1: [Custom Picture]
, [A]	Режим экспозамера (80)	1: [Экспозамер]
	Предупреждение о перегреве (65)	2: [Темп./Вентил.]
[FAN]	Работа вентилятора (65)	2: [Темп./Вентил.]
[LENS]	Предупреждение об ошибке объектива (219)	1: [Объектив]
 (красного цвета)	Литиевый элемент питания не вставлен (28)	—

Верхняя часть экрана

Значок/индикатор	Описание	Пользовательская индикация
Функции сети:		2: [Функции сети]
	Состояние сетевого подключения: белого цвета — функция готова к использованию; желтого цвета — подключение к сети или отключение от сети; красного цвета — использование функций Wi-Fi прекращено. Подробные сведения см. в документе «WFT-E6/WFT-E8: руководство для пользователей камеры EOS C300 Mark II» (PDF-файл).	
(красного цвета)	Запись выбранной экранной индикации с основными клипами (📖 159)	2: [Запись символов]
	Запись в два гнезда (📖 53)	2: [Режим записи]
Операция записи:		2: [Режим записи]
STBY, ● REC	Запись клипа: ожидание записи, запись.	
INT STBY, ● INT, ● INT REC	Съемка с интервалом (📖 128): ожидание записи (перед началом съемки последовательности), ожидание записи (после начала съемки последовательности), запись. • В режиме ожидания записи до начала последовательности съемки с интервалом значок [INT] мигает.	
FRM STBY, ● FRM STBY, ● FRM REC	Покадровая съемка (📖 127): ожидание записи (перед началом съемки последовательности), ожидание записи (после начала съемки последовательности), запись. • В режиме ожидания записи до начала последовательности покадровой съемки значок [FRM] мигает.	
S&F STBY, ● S&F REC	Замедленная и ускоренная съемка (📖 124): ожидание записи, запись.	
PRE REC STBY, ● PRE REC	Предварительная съемка (📖 126): ожидание записи, запись.	
1s – 10m00s	Счетчик съемки с интервалом (📖 128)	2: [Счет. интервалов]
00.00P, 00.00i	Частота кадров (📖 67) • В режимах замедленной и ускоренной съемки также отображается частота кадров при съемке (00/00.00P).	2: [Част. кадр.]
REC ➔, STBY ➔	Вывод команды записи (📖 201)	2: [Команда зап.]
	Внешняя синхронизация (📖 104)	2: [Genlock]
00:00:00.00, 00:00:00:00	Временной код (📖 99)	2: [Time Code]

Правая сторона экрана

Значок/индикатор	Описание	Пользовательская индикация
0000	Приблизительное количество фотографий, которые можно записать на SD-карту (📖 191)	2: [Оставш. число фото]
YCC422 10 bit, RGB444 10 bit, RGB444 12 bit	Схема дискретизации цветов (📖 67)	2: [Разреш./коммут. цветов]
0000x0000	Разрешение (📖 67)	2: [Разреш./коммут. цветов]
Rec Off, MON Off, HD Off	Выходные разъемы не активны (📖 179)	2: [Сост. выводных разъемов]
(красного цвета)	Вывод экранной индикации (📖 185)	2: [Индик. на экр.]

Значок/индикатор	Описание	Пользовательская индикация
	Сигнал GPS (📖 119): горит постоянно – спутниковый сигнал получен; мигает – спутниковый сигнал не получен. <ul style="list-style-type: none"> Отображается только в том случае, если к камере подсоединено дополнительно приобретаемое принимающее устройство GPS GP-E1. 	2: [GPS]
MEMO	Примечание пользователя (📖 117)	2: [User Memo]
00 00 00 00	Пользовательский бит (📖 102)	2: [User Bit]
CH0/CH0	Каналы аудиовыхода (📖 186)	2: [Channels монитора]
Дата и время		2: [Дата/вр.]

Нижняя/нижняя по центру часть экрана

Значок/индикатор	Описание	Пользовательская индикация
	Блокировка органов управления (📖 59)	1: [Блокир. управ.]
От A001C001 до Z999D999	Идентификация клипа. Состоит из компонентов идентификатора камеры, номера тома и номера клипа имени файла клипа (📖 64).	2: [Номер тома/клипа]
AWB 0000 K, A 0000 K, K 0000 K, ,	Баланс белого (📖 81)	1: [Баланс белого]
.....	Громкость наушников (📖 168)	–
LUT	Таблица LUT применена хотя бы к одному экрану или выходному разъему (📖 183) <ul style="list-style-type: none"> Этот значок отображается на всех активных устройствах отображения независимо от того, в каком экрану/выходному разъему была применена LUT. 	1: [LUT]
MAGN , MAGS (красного цвета)	Увеличение (📖 87)	1: [Magnification]
PEAK1 , PEAK2	Выделение резкости (📖 87)	1: [Peaking]
ND 00 stops	Фильтр нейтральной плотности (📖 75)	1: [Фильтр нейтр. плотности]
A , F0.0, T0.0, closed	Величина диафрагмы (📖 76)	1: [Iris]
AE ±0.00	Сдвиг AE (📖 79)	1: [Экспоз.]
	Шкала экспозиции (📖 79) <ul style="list-style-type: none"> Отображается только в том случае, если для всех трех параметров (усиление, диафрагма и затвор) задана ручная настройка. 	1: [Экспоз.]
ISO 000000, 00.0 dB	Чувствительность ISO/Усиление (📖 72)	1: [ISO/Усиление]
1/0000, 000.00 Hz, 000.00°	Выдержка (📖 70)	1: [Shutter]
LM	Ограничитель пиковых уровней звука (📖 110)	2: [Audio Level]
	Индикатор уровня звука (📖 110, 111)	

ПРИМЕЧАНИЯ

- Для переключения экранной индикации в приведенной далее последовательности можно повторно нажимать кнопку DISP. на блоке монитора или назначаемую кнопку, которой задана функция [Display] (📖 143). Также можно настроить эту последовательность путем включения и выключения отдельных уровней индикации с помощью подменю [Настр. изобр./разъемов] ➤ [Уровни для кнопки DISP.]. Отображение всей экранной индикации → значки вокруг¹ → отображение экранных маркеров² → скрытие всей экранной индикации³.

¹ Размер изображения несколько сокращается, и по его краям отображаются небольшие значки. На этом уровне индикации не отображается следующая индикация: фокусное расстояние, разрешение и схема дискретизации цветов, пользовательский бит, сдвиг АЕ, шкала экспозиции и выходные звуковые каналы.

² Только в том случае, если для параметра [Функции помощи] [Маркеры] [Включить] задано значение [Вкл].

Также отображаются различные рамки, используемые функциями, относящимися к фокусировке.

³ Кроме операции записи.

Индикация на задней панели

На задней панели можно проверять следующую информацию. Это позволяет без помощи видоискателя легко настраивать основные функции камеры, такие как выдержка, баланс белого и чувствительность ISO/усиление, даже если на видеокамеру не установлен блок монитора.

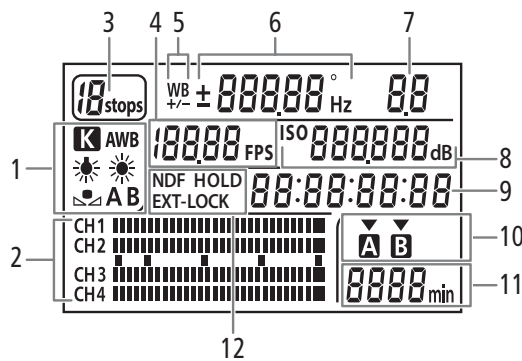

- | | |
|---|---|
| <p>1 Баланс белого (81)</p> <p>2 Индикатор уровня звука¹ (110, 111)</p> <p>3 Фильтр нейтральной плотности (75)</p> <p>4 Частота кадров (67)</p> <p>5 Тонкая настройка баланса белого (82)</p> <p>6 Выдержка затвора (70) /
Баланс белого (81)
100 Выдержка затвора² (в режиме [Speed], [Медлен.] или [Откл])
10000 Выдержка затвора (в режиме [Угол])
5994 Выдержка затвора (в режиме [Clear Scan])
±0 Тонкая настройка баланса белого³ (82)
5500 Баланс белого, цветовая температура³ (82)</p> | <p>7 Величина диафрагмы (76)</p> <p>8 ^{iso} 250 Чувствительность ISO / 60 Усиление (72)</p> <p>9 Временной код¹ (99)</p> <p>10 Карта CFast, выбранная для записи / воспроизведения¹</p> <p>11 Приблизительное оставшееся время записи</p> <p>12 Параметры временного кода
NDF Без пропуска кадров (100) /
HOLD Индикация временного кода приостановлена (101) /
EXT-LOCK Синхронизация внешним сигналом временного кода (104)</p> |
|---|---|

¹ Также отображается в режиме [MEDIA] .

² В этих режимах выдержки отображается только знаменатель дроби – **100** означает выдержку 1/100 и т. д.

³ Отображается только во время настройки параметра.

Использование кнопки подсветки

На камере имеется кнопка подсветки, которая включает и выключает подсветку задней панели и некоторых кнопок на корпусе камеры. Это удобно при использовании камеры в темноте.

- С помощью параметра [Настр. изобр./разъемов] [Подсветка панели] можно выбрать один из пяти уровней яркости подсветки задней панели.

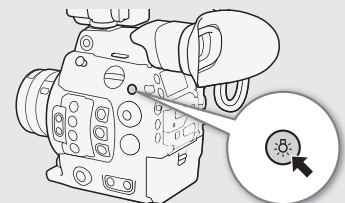

Настройка именования файлов клипов

Камера позволяет изменить несколько параметров, которые определяют имена файлов записываемых клипов. Настройте именование файлов клипов по своим предпочтениям или принципам, применяемым в организации, чтобы файлы было проще идентифицировать и управлять ими.

Режимы работы: CAMERA MEDIA

Базовая структура имени файла. При одновременной записи основного клипа и клипа прокси имена файлов клипов будут в большей части совпадать (компоненты 1–6).

A 001 C001 _ Г Г М М Д Д Х Х _ CANON _ 01P

1 2 3 4 5 6 7

- Индекс камеры:** один символ (от А до Z), обозначающий используемую камеру.
- Номер тома:** 3 символа (от 001 до 999), обозначающие используемый носитель для записи. Этот номер назначается автоматически, но можно задать начальный номер. После установки новой карты (приобретенной или инициализированной) номер увеличивается на единицу при первой записи.
- Номер клипа:** 4 символа (от C001 до D999). Номер клипа увеличивается автоматически при записи каждого клипа (после C999 номер переключается на D001), при этом пользователь может задать начальный номер клипа и выбрать способ нумерации клипов.
- Дата записи (задается камерой автоматически).** ГГ – год, мм – месяц, дд – день
- Случайный компонент: 2 символа (число от 0 до 9 и заглавные буквы от А до Z), которые случайным образом изменяются для каждого клипа.
- Определяемое пользователем поле:** 5 символов (число от 0 до 9 и заглавные буквы от А до Z) для обозначения чего-то еще по усмотрению пользователя.
- Камера автоматически добавляет префикс «_P» к именам файлов клипов прокси. Кроме того, когда для записи прокси клипов используется карта SD или SDHC, номер потока будет добавляться перед буквой «P». Номер потока будет нарастать каждый раз, когда файл видео (потока) в пределах клипа делится и запись продолжается в отдельном файле потока.

Задание компонентов имен файлов клипов

Задание идентификатора камеры

- Откройте экран [Индекс камеры].
[Настр. записи/носителей] ➤ [Метаданные] ➤ [Индекс камеры]
- Нажимая джойстик вверх/вниз или поворачивая диск SELECT, выберите требуемый идентификатор камеры, затем дважды нажмите кнопку SET.

Задание способа нумерации клипов

- Откройте экран [Нумерация клипов].
[Настр. записи/носителей] ➤ [Метаданные] ➤ [Нумерация клипов]
- Выберите значение [Сброс] или [Послед.], затем нажмите SET.

Варианты

- [Сброс]: нумерация файлов начинается заново с 001 каждый раз, когда устанавливается новая карта.
- [Послед.]: номера клипов будут начинаться с исходного номера, заданного параметром [Номер клипа] (следующая процедура) и будут последовательно продолжаться на нескольких картах.

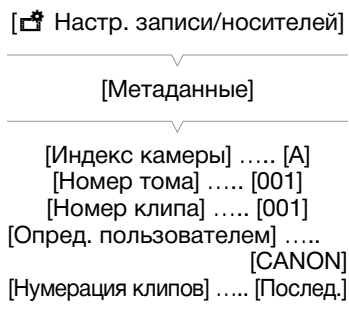

Задание номера тома или начального номера клипа

Исходный номер клипа можно задать только в том случае, если для параметра [Нумерация клипов] задано значение [Послед.].

- 1 Откройте экран [Номер тома] или [Номер клипа].
[Настр. записи/носителей] ➤ [Метаданные] ➤ [Номер тома] или [Номер клипа]
- 2 Выберите пункт [Задать], затем нажмите SET.
 - Для номера тома/клипа на [001] выберите вместо этого пункт [Сброс].
- 3 Нажимая джойстик вверх/вниз или поворачивая диск SELECT, выберите первую цифру номера тома/клипа, затем нажмите SET, чтобы перейти к следующей.
 - Аналогичным образом измените остальные цифры.
- 4 Выберите пункт [Задать], затем нажмите SET.

Задание определяемого пользователем поля

- 1 Откройте экран [Опред. пользователем].
[Настр. записи/носителей] ➤ [Метаданные] ➤ [Опред. пользователем]
- 2 Нажимая джойстик вверх/вниз или поворачивая диск SELECT, выберите первый символ, затем нажмите SET, чтобы перейти к следующей.
 - Аналогичным образом измените остальные символы.
- 3 Выберите пункт [Задать], затем нажмите SET.

Использование вентилятора

Камера оснащена внутренним вентилятором системы охлаждения для снижения ее внутренней температуры. В режиме **CAMERA** можно менять режим работы и скорость вентилятора. В режиме **MEDIA** вентилятор работает все время, но можно выбрать его скорость.

Настройка работы вентилятора в режиме **CAMERA**

Независимо от режима работы вентилятора можно выбирать скорость, с которой он будет работать во время съемки и в режиме ожидания записи.

Режимы работы: **CAMERA** **MEDIA**

- 1 Откройте подменю вентилятора [Режим].
[Настройка системы] ➤ [Вентилятор] ➤ [Режим]
- 2 Выберите требуемый вариант и нажмите SET.

Если выбран пункт [Автоматич.]:

- 3 Чтобы задать скорость вентилятора, с которой он будет работать во время съемки, выберите [Скорость вентилят. (REC)] и нажмите SET.
- 4 Выберите требуемое значение скорости вентилятора, затем нажмите SET.
 - Повторите шаги 3 и 4, выбрав [Скорость вентилят. (STBY)], чтобы задать скорость вентилятора в режиме ожидания съемки.
 - Параметр [Макс.] обеспечивает максимальное охлаждение, но он доступен только для пункта [Скорость вентилят. (STBY)], поскольку вентилятор при этом работает шумнее.

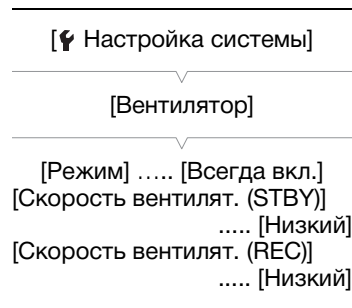

Если выбран пункт [Всегда вкл.]:

3 Выберите пункт [Скорость вентил. (Всегда)], затем нажмите SET.

4 Выберите требуемое значение скорости вентилятора, затем нажмите SET.

Варианты

[Автоматич.]: вентилятор работает, пока камера не ведет съемку, и автоматически выключается, когда запускается запись. Однако если температура внутри камеры становится слишком высокой (значок **F** отображается красным цветом), вентилятор включается автоматически (в этом случае рядом со значком **F** появляется значок **FAN**). После достаточного снижения температуры камеры вентилятор выключается. Используйте эту настройку, чтобы камера не записывала звук работы вентилятора.

[Всегда вкл.]: вентилятор работает все время. В большинстве случаев используйте эту настройку по умолчанию.

Задание скорости вентилятора в режиме MEDIA

Режимы работы: CAMERA MEDIA

1 Откройте подменю [Скорость вентилятора].

[Настройка системы] ➤ [Скорость вентилятора]

2 Выберите требуемое значение скорости вентилятора, затем нажмите SET.

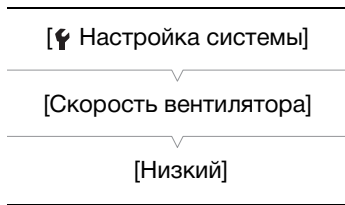

! ВАЖНО

- Во время работы вентилятора из выпускных вентиляционных отверстий поступает теплый воздух.
- Осторожно, не заблокируйте вентиляционные отверстия вентилятора (📖 14, 15).

i ПРИМЕЧАНИЯ

- В зависимости от температуры окружающей среды ил других условий, в которых ведется съемка, вентилятор может не отключиться автоматически, если в качестве режима его работы задать [Автоматич.].

Конфигурация видеосигнала: частота системы, частота кадров, разрешение и скорость потока данных

Перед началом съемки настройте конфигурацию видео, с которой будут записываться основные клипы, выбрав разрешение (размер кадра) и схему дискретизации цветов, скорость потока данных и частоту кадров, которые лучше всего соответствуют вашим творческим замыслам. Доступные значения частоты кадров зависят от выбранной системной частоты: Сводная информация приведена в таблице, идущей после процедур.

Сведения о конфигурации видеосигнала клипов прокси см. в разделе *Одновременная запись клипов прокси* (📖 122).

Выбор системной частоты

Режимы работы: CAMERA MEDIA

- 1 Откройте подменю [Частота системы].
[Настр. записи/носителей] ➔ [Частота системы]

- 2 Выберите требуемый вариант и нажмите SET.
 - Выполняется сброс камеры и ее перезапуск в выбранном режиме.

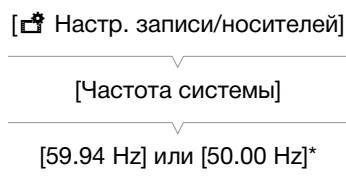

* В зависимости от страны/региона приобретения.

Выбор частоты кадров

Выполнять эту процедуру не требуется, когда в качестве системной частоты задано значение [24,00 Гц].

Режимы работы: CAMERA MEDIA

- 1 Откройте подменю [Част. кадр.].
[Настр. записи/носителей] ➔ [Част. кадр.]

- 2 Выберите требуемый вариант и нажмите SET.
 - Выбранная частота кадров появится вверху экрана, а также будет отображена на задней панели.

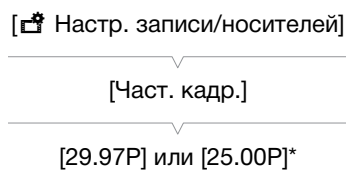

* В зависимости от страны/региона приобретения.

Выбор разрешения и схемы дискретизации цветов

Режимы работы: CAMERA MEDIA

- 1 Откройте подменю [Разреш./коммут. цветов].
[Настр. записи/носителей] ➔ [Разреш./коммут. цветов]

- 2 Выберите требуемый вариант и нажмите SET.
 - По умолчанию заданные разрешение и схема дискретизации цветов не отображается на экране, однако значения этих параметров можно на него вывести с помощью функции пользовательской индикации (📖 61).

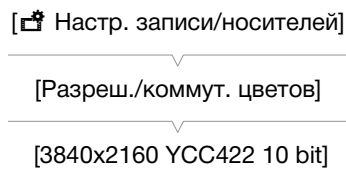

Выбор скорости потока данных

Скорость потока данных можно изменять только, когда задано разрешение [2048x1080 YCC422 10 bit] или [1920x1080 YCC422 10 bit].

Режимы работы: CAMERA MEDIA

1 Откройте подменю [Битрейт].

[Настр. записи/носителей] [Битрейт]

2 Выберите требуемый вариант и нажмите SET.

- По умолчанию заданная скорость потока данных на экране не отображается, но ее можно посмотреть на экране состояния [Video 2/3] (214).

[Настр. записи/носителей]

[Битрейт]

[160 Mbps Intra-frame]*

* Для 29.97P, 25.00P или 24.00P. Скорость передачи данных по умолчанию изменяется в зависимости от используемой частоты кадров.

Доступные параметры конфигурации видео

Разрешение и схема дискретизации цветов		Скорость передачи данных и сжатие ¹	Системная частота/частота кадров			
			59.94 Гц			
			59.94P	59.94i ²	29.97P	23.98P
4096x2160 3840x2160	YCbCr 4:2:2, 10 бит	410 Мбит/с, Intra-frame	–	–	●	●
			–	–	●	●
2048x1080 1920x1080	RGB 4:4:4, 12 бит	225 Мбит/с, Intra-frame	–	–	●	●
	RGB 4:4:4, 10 бит	210 Мбит/с, Intra-frame	–	–	●	●
	YCbCr 4:2:2, 10 бит	310 Мбит/с, Intra-frame	●	–	–	–
		160 Мбит/с, Intra-frame	–	●	●	●
	50 Мбит/с, Long GOP	●	●	●	●	

Разрешение и схема дискретизации цветов		Скорость передачи данных и сжатие ¹	Системная частота/частота кадров			
			50.00 Гц			24.00 Гц
			50.00P	50.00i ²	25.00P	24.00P
4096x2160 3840x2160	YCbCr 4:2:2, 10 бит	410 Мбит/с, Intra-frame	–	–	●	●
			–	–	●	●
2048x1080 1920x1080	RGB 4:4:4, 12 бит	225 Мбит/с, Intra-frame	–	–	●	●
	RGB 4:4:4, 10 бит	210 Мбит/с, Intra-frame	–	–	●	●
	YCbCr 4:2:2, 10 бит	310 Мбит/с, Intra-frame	●	–	–	–
		160 Мбит/с, Intra-frame	–	●	●	●
	50 Мбит/с, Long GOP	●	●	●	●	

¹ Камера работает с переменной скоростью передачи данных (VBR). Варианты Intra-frame сжимают изображение после анализа каждого кадра в отдельности и лучше подходят для монтажа. Варианты Long GOP сжимают изображение после анализа еще и изменений в группе изображений, что обеспечивает большее сжатие (меньший размер данных).

² Только когда используется разрешение HD (1920x1080).

ПРИМЕЧАНИЯ

- На одну карту CFast нельзя записывать клипы с помощью разных значений системной частоты.
- Подробные сведения о сигнале, выводимом на каждый из разъемов, см. в разделе *Конфигурация выходного видеосигнала* (177).
- Когда разъем REC OUT настроен на выдачу сигнала в формате 4K RAW, нельзя выбрать частоту кадров, превышающую 29.97P.

Изменение основных функций камеры с помощью кнопки FUNC.

Три основные функции камеры – выдержку, баланс белого и чувствительность ISO/усиление – можно настраивать с помощью кнопки FUNC. (режим прямой настройки). В режиме прямой настройки параметры можно изменять, используя экран ЖК-дисплея/видеоискателя или только заднюю панель; последнее удобно, если на камеру не установлен блок монитора.

В этом разделе рассматриваются основы работы в режиме прямой настройки. Конкретные сведения о функциях см. в разделах, посвященных каждой из функций: выдержка (📖 70), баланс белого (📖 81), чувствительность ISO/усиление (📖 72).

Режимы работы: CAMERA MEDIA

Использование режима прямой настройки

1 Нажмите кнопку FUNC.

- **На экране:** экранная индикация настраиваемой функции выделяется оранжевым цветом.

На задней панели: отображается только значок (баланс белого) или значение (чувствительность ISO, усиление, выдержка) настраиваемой функции.

- Повторно нажимая кнопку FUNC. либо смещая джойстик влево/вправо, выберите функцию, которую требуется настроить.

2 Нажимая джойстик вверх/вниз или поворачивая диск SELECT, выберите требуемое значение (чувствительность ISO, усиление, выдержка) или требуемый режим баланса белого, затем нажмите SET.

- Устанавливается выбранное значение, и камера выходит из режима прямой настройки.
- **На экране:** восстанавливается обычная экранная индикация настраиваемой функции.
- **На задней панели:** восстанавливается обычная индикация (снова появляется вся индикация).
- В зависимости от выбранной функции перед нажатием SET может быть возможна или необходима дополнительная настройка.

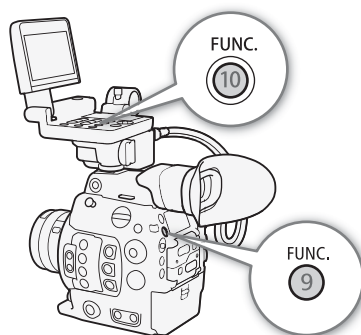

i ПРИМЕЧАНИЯ

- Камера автоматически выходит из режима прямой настройки в указанных ниже случаях.
 - Если в течение 6 с не выполняются никакие операции.
 - Если открывается экран меню или состояния.
 - Если выполнялась настройка диафрагмы или изменилась настройка фильтра нейтральной плотности.
 - Если диску управления назначена функция [ISO/Усиление] и пользователь поворачивает этот диск.

Выдержка

Установите выдержку в соответствии с условиями съемки. Например, при недостаточной освещенности можно установить большую выдержку. Камера позволяет использовать следующие режимы.

Эту функцию также можно выполнять удаленно с помощью приложения «Дист. через браузер» на подключенном устройстве Wi-Fi (📖 131, 135).

Режимы работы: CAMERA MEDIA

[Скорость]: позволяет задать выдержку (в долях секунды). Можно выбрать шаг, используемый при установке выдержки, – 1/3 ступени или 1/4 ступени.

[Угол]: можно задать угол затвора для определения выдержки.

[Clear Scan]: задание частоты для исключения появления темных полос или мерцания экрана при съемке компьютерных электронно-лучевых мониторов.

[Медлен.]: можно задать длительную выдержку для получения яркой картинки в местах с недостаточной освещенностью. Этот режим недоступен при замедленной или ускоренной съемке.

[Откл]: камера использует стандартную выдержку затвора в соответствии с частотой кадров.

Доступные значения выдержки

Доступные значения выдержки зависят от системной частоты и частоты кадров.

Режим выдержки		Системная частота/частота кадров					
		59.94 Гц		24.00 Гц	50.00 Гц		
		59.94P / 59.94i	29.97P	23.98P	24.00P	50.00P / 50.00i	25.00P
[Скорость] ¹	Шаг 1/3 ступени	1/1, 1/1.26, 1/1.59, 1/2 до 1/2000					
	Шаг 1/4 ступени	1/1, 1/1,19, 1/1,41, 1/1,68, 1/2 до 1/24, 1/30, 1/34, 1/40, 1/48, 1/60 до 1/2000				1/1, 1/1,19, 1/1,41, 1/1,68, 1/2 до 1/25, 1/30, 1/33, 1/40, 1/50, 1/60 до 1/2000	
[Угол] ^{1, 2}		360.00°, 240.00°, 180.00°, 120.00°, 90.00°, 60.00°, 45.00°, 30.00°, 22.50°, 15.00°, 11.25°					
[Clear Scan] ¹		От 23,98 Гц до 250,38 Гц			От 24,00 Гц до 250,40 Гц		
[Медлен.] ³		1/4, 1/8, 1/15, 1/30	1/4, 1/8, 1/15	1/3, 1/6, 1/12		1/3, 1/6, 1/12, 1/25	1/3, 1/6, 1/12
[Откл] ¹		1/60	1/30	1/24	1/24	1/50	1/25

¹ При замедленной и ускоренной съемке доступные значения зависят от выбранной частоты кадров при съемке.

² Также можно выбрать значения угла, эквивалентные следующим значениям выдержки: 1/100, 1/60, 1/50, 1/40, 3/100, 1/30, 1/25. То, какие доступны значения угла, зависит от заданной частоты кадров.

³ Недоступно при замедленной или ускоренной съемке.

Изменение режима и значения выдержки

Эту функцию также можно выполнять удаленно с помощью приложения «Дист. через браузер» на подключенном устройстве Wi-Fi (📖 131, 135).

1 Откройте подменю выдержки [Режим].

[📷 Настройка камеры] ➡ [Shutter] ➡ [Режим]

2 Выберите требуемый режим и нажмите SET.

- Если выбран вариант [Скорость] (значение по умолчанию), то продолжите процедуру и выберите шаг, используемый при настройке выдержки; в противном случае переходите к шагу 5.

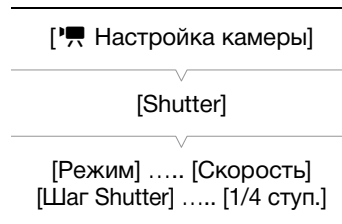

3 Откройте подменю [Шар Shutter].

[Настройка камеры] ➤ [Shutter] ➤ [Шар Shutter]

4 Выберите [1/3 ступ.] или [1/4 ступ.] и нажмите SET.

5 Настройте выдержку, значение угла или частоту подавления развертки (Clear scan) с помощью режима прямой настройки.

- После закрытия меню нажмите кнопку SHUTTER, чтобы перейти в режим прямой настройки с выделенным значением выдержки. Выберите требуемое значение и нажмите SET. Подробные сведения см. в разделе *Использование режима прямой настройки* (69).
- Для перехода в режим прямой настройки также можно воспользоваться кнопкой FUNC. и джойстиком.
- Выбранная выдержка появится снизу экрана, а также будет отображена на задней панели.

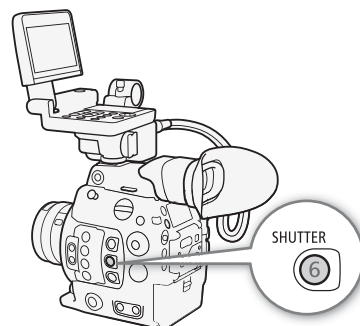

Использование режима длительной выдержки

При съемке в условиях недостаточной освещенности можно повысить яркость изображения, используя режим длительной выдержки. Этот режим можно также использовать для добавления в записи определенных эффектов, таких как размытие заднего плана при панорамировании или съемка движущегося объекта с остаточным следом.

- Качество изображения может быть ниже, чем при использовании меньших выдержек при более высокой освещенности.

ПРИМЕЧАНИЯ

- При съемке с искусственным освещением, таким как флуоресцентные, ртутные или галогенные лампы, при некоторых значениях выдержки экран может мигать. Возможно, мигание удастся устранить, если установить режим выдержки затвора [Скорость] и задать для выдержки затвора значение, соответствующее частоте в местной электросети: 1/50* или 1/100 для систем с частотой 50 Гц, 1/60 или 1/120 для система с частотой 60 Гц.
- При уменьшении отверстия диафрагмы во время съемки с высокой освещенностью изображение может выглядеть смягченным или расфокусированным. Во избежание потери резкости из-за дифракции используйте меньшую выдержку, более плотный фильтр нейтральной плотности (75) или приоткройте диафрагму.
- Если задан режим выдержки [Медлен.], на экране могут появляться яркие красные, зеленые или синие точки. В таком случае используйте меньшую выдержку либо выберите меньшую чувствительность ISO или величину усиления (72).
- Когда к камере подключен приобретаемый дополнительно пульт дистанционного управления RC-V100, режим выдержки затвора можно изменить с помощью кнопки SHUTTER SELECT, а значение выдержки — с помощью кнопок SHUTTER ▲/▼ на пульте ДУ.
- Даже когда параметру [Custom Picture] ➤ [Main Settings] ➤ [Gamma] или [Color Matrix] задано значение [EOS Standard], если задать в камере определенную выдержку, можно не получить точно такую же яркость изображения, которой позволяет добиться цифровая зеркальная камера EOS, настроенная на ту же выдержку.

* В зависимости от частоты кадров может быть недоступно.

Чувствительность ISO/усиление

В зависимости от условий съемки, может потребоваться настройка яркости изображения. Для этого можно изменить чувствительность ISO или величину усиления, чтобы настроить чувствительность датчика.

Эту функцию также можно выполнять удаленно с помощью приложения «Дист. через браузер» на подключенном устройстве Wi-Fi (📖 131, 135).

Режимы работы: CAMERA MEDIA

Доступные значения чувствительности ISO и усиления¹

	Шаг ²	Обычный диапазон	Расширенный диапазон ³
Чувствительность ISO	[1 ступень] (с шагов в 1-ступень)	160, 200, 400, 800, 1600, 3200, 6400, 12800, 25600	100, 51200, 102400
	[1/3 ступени] (с шагом в 1/3-ступени)	160 ⁴ , 200, 250, 320, 400, 500, 640, 800, 1000, 1250, 1600, 2000, 2500, 3200, 4000, 5000, 6400, 8000, 10000, 12800, 16000, 20000, 25600	100, 125, 32000, 40000, 51200, 64000, 80000, 102400
Усиление	[Нормал.] (с шагом в 3-дБ)	-2 дБ ⁴ , от 0 дБ до 42 дБ	-6 дБ, -3 дБ, от 45 дБ до 54 дБ
	[Высокий] (с шагом в 0,5-дБ)	От -2 дБ до 24 дБ	-

¹ Минимальная светочувствительность, необходимая для достижения рекомендованного динамического диапазона, равна ISO 400 / 6 дБ усиления (когда параметру [📷 Custom Picture] ➤ [Main Settings] ➤ [Gamma] задано значение [Canon Log] или [Wide DR]) либо ISO 800 / 12 дБ усиления (когда ему задано значение [Canon Log 2] или [Canon Log 3]).

² Параметр [📷 Настройка камеры] ➤ [ISO/Усиление] ➤ [Шаг ISO] (светочувствительность ISO) или параметр [📷 Настройка камеры] ➤ [ISO/Усиление] ➤ [Шаг усиления] (усиление).

³ Значения светочувствительности, которые не рекомендованы, но которые можно использовать, задав параметру [📷 Настройка камеры] ➤ [ISO/Gain] ➤ [Расшир. диапазон] значение [Вкл].

⁴ Доступно только, когда параметру [📷 Настройка камеры] ➤ [ISO/Усиление] ➤ [Extended Range] задано значение [Откл].

Изменение чувствительности ISO или значения усиления

1 Откройте подменю [Выбор] меню светочувствительности ISO/усиления.

[📷 Настройка камеры] ➤ [ISO/Усиление] ➤ [Выбор]

2 Выберите [ISO] или [Gain], затем нажмите SET.

3 Откройте подменю [Шаг ISO] или [Шаг Gain] и выберите шаг настройки, который будет использоваться при регулировке светочувствительности ISO или усиления соответственно.

[📷 Настройка камеры] ➤ [ISO/Усиление] ➤ [Шаг ISO] (светочувствительность ISO)

[📷 Настройка камеры] ➤ [ISO/Усиление] ➤ [Шаг усиления] (усиление)

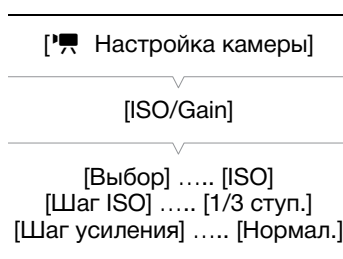

- 4 Выберите требуемый вариант и нажмите SET.
- 5 После закрытия меню нажмите кнопку ISO/GAIN, чтобы перейти в режим прямой настройки с выделенным значением светочувствительности ISO или усиления.
 - Выберите требуемое значение и нажмите SET. Подробные сведения см. в разделе *Использование режима прямой настройки* (📖 69).
 - Для перехода в режим прямой настройки также можно воспользоваться кнопкой FUNC. и джойстиком.
 - Выбранное значение светочувствительности ISO/усиления появится снизу экрана, а также будет отображено на задней панели.

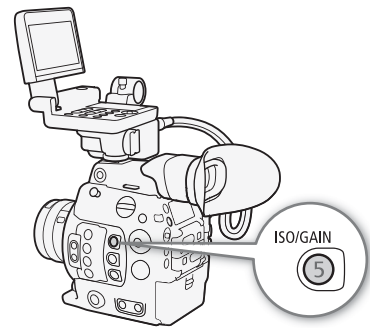

Использование диска управления

Значение светочувствительности ISO или усиления можно настраивать с помощью диска управления, расположенного на камере или на модуле ручки.

Для этого необходимо будет заранее задать функцию [ISO/Усиление] одному из дисков управления. Функции, которые будут назначены каждому диску управления, можно выбирать независимо друг от друга.

Назначение функции управления чувствительностью ISO/усилением диску управления

- 1 Откройте подменю [Диск управл. на камере] (диск управления на камере) или [Диск управления на ручке] (диск управления на ручке).
 - ☛ [Настройка системы] ➤ [Custom Function] ➤ [Диск управл. на камере] или [Диск управления на ручке]
- 2 Выберите [ISO/Усиление], затем нажмите SET.

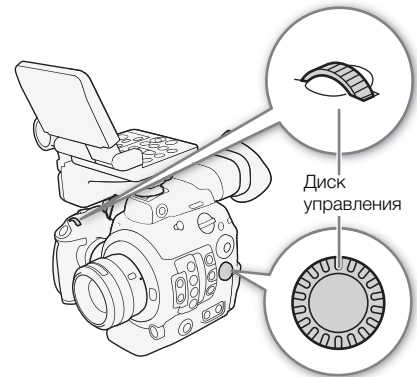

☛ [Настройка системы]

[Custom Function]

[Диск управл. на камере]
[Диск управления на ручке]

[Iris]

Изменение чувствительности ISO или значения усиления

Чтобы выбрать, какое значение будет изменяться, светочувствительности ISO или усиления, выполните предыдущую процедуру (📖 72). Поворачивая диск управления, которому назначена функция [ISO/Усиление], установите требуемое значение светочувствительности ISO или усиления.

📘 ПРИМЕЧАНИЯ

- При задании высоких значений светочувствительности ISO или усиления изображение может немного мерцать.
- Если задана высокая светочувствительность ISO или величина усиления, на экране могут появляться яркие красные, зеленые или синие точки. В таком случае используйте меньшую выдержку (📖 70) либо выберите меньшую светочувствительность ISO или величину усиления.
- При изменении светочувствительности ISO или усиления на экране могут на короткое время появляться шумы. Не следует настраивать светочувствительность ISO/усиления во время съемки.

- С помощью настройки [🔧 Настройка системы] ➤ [Custom Function] ➤ [Напр. диска упр. на камере] или [Напр. диска упр. на ручке] (📖 159) можно изменить направление регулировки при повороте диска управления на камере или на блоке ручки соответственно.
- Когда к камере подключен приобретаемый дополнительно пульт дистанционного управления RC-V100, значение светочувствительности ISO или усиления можно регулировать с помощью кнопок ISO/GAIN ▲/▼ на пульте ДУ.

Фильтр нейтральной плотности

Использование фильтра нейтральной плотности позволяет открывать диафрагму для получения малой глубины резкости даже при съемке с ярким освещением. С помощью фильтра нейтральной плотности также можно избежать смягчения фокуса, вызываемого дифракцией при использовании небольших значений диафрагмы. По умолчанию можно выбрать один из трех уровней плотности (от 2 до 6 ступеней) и, если расширить диапазон нейтральной плотности невозможно, можно выбрать один из пяти уровней плотности (от 2 до 10 ступеней).

Эту функцию также можно выполнять удаленно с помощью приложения «Дист. через браузер» на подключенном устройстве Wi-Fi (📖 131, 135).

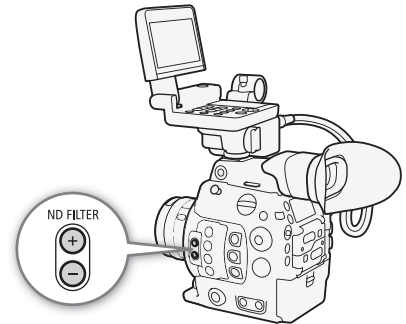

Режимы работы: CAMERA MEDIA

Кнопкой ND FILTER + или – выберите требуемую настройку фильтра нейтральной плотности.

- При последовательных нажатиях кнопки ND FILTER + настройка фильтра нейтральной плотности изменяется в следующем порядке: [ND 2 stops] → [ND 4 stops] → [ND 6 stops] → [ND 8 stops]* → [ND 10 stops]* → фильтр нейтральной плотности отключен. (При нажатии кнопки ND FILTER – настройки циклически изменяются в обратном порядке.)
- Выбранный фильтр нейтральной плотности появится внизу экрана, а также будет отображен на задней панели.

* Только когда параметру [Настройка камеры] ➤ [Расш. диап. нейтр. плотн.] задано значение [Вкл].

i ПРИМЕЧАНИЯ

- Если для назначаемой кнопки задана функция [ND +] или [ND –] (📖 143), с помощью этой кнопки можно будет изменять значение фильтра нейтральной плотности.
- В зависимости от сюжета, при включении/выключении фильтра нейтральной плотности возможно изменение цветов. В этом случае может быть более эффективно использование пользовательского баланса белого (📖 81).
- **О расширенном диапазоне фильтра нейтральной плотности:** при переключении на уровень плотности в расширенном диапазоне (8 или 10 ступеней), можно отметить одно или оба следующих обстоятельства.
 - Фокус может сместиться, что также скажется на обозначениях, приведенных на шкале фокусного расстояния объектива.
 - В зависимости от объектива камера может оказаться не в состоянии сфокусироваться при фокусировке за бесконечность.
- **Об изменении параметра фильтра нейтральной плотности с помощью дополнительно приобретаемого пульта дистанционного управления RC-V100:**
 - Когда к камере подключен пульт дистанционного управления, кнопку ND на пульте ДУ можно использовать так же, как кнопку ND FILTER + на камере.
 - При задании значение от 2 до 8 ступеней соответствующий индикатор фильтра нелинейной плотности (от 1 до 4 соответственно) будет гореть оранжевым. Когда фильтру нелинейной плотности задается значение в 10 ступеней, гореть будут индикаторы 1 и 4.

Настройка диафрагмы

Настраивая диафрагму, можно влиять на яркость записей или изменять глубину резкости. По умолчанию камера настроена на регулировку диафрагмы вручную, но, в зависимости от используемого объектива, камера предлагает 3 способа регулировки диафрагмы. См. список совместимых объективов и функций, которые можно использовать (📖 237).

Ручная настройка диафрагмы: регулируйте значение диафрагмы вручную с помощью диска управления на камере или на блоке ручки, либо удаленно с помощью приложения «Дист. через браузер» на подключенном устройстве Wi-Fi (📖 131, 135).

Push Auto Iris: мгновенная автоматическая настройка диафрагмы. в режиме настройки диафрагмы вручную нажмите назначаемую кнопку либо воспользуйтесь приложением «Дист. через браузер» (📖 131, 135), чтобы временно отрегулировать диафрагму автоматически.

Автоматическая настройка диафрагмы: камера регулирует диафрагму автоматически.

Требуемые настройки на объективах EF Cinema

Для настройки диафрагмы с камеры необходимо активировать режим автоматической настройки при помощи органов управления объектива. Требуемая настройка зависит от используемого объектива. См. приведенную далее таблицу и инструкцию по эксплуатации используемого объектива.

Объектив	Деталь, используемая на объективе	Параметр для автоматической настройки
CN7x17 KAS S/E1 CN20x50 IAS H/E1	Переключатель режима работы диафрагмы	A
CN-E18-80mm T4.4 L IS KAS S, CN-E70-200mm T4.4 L IS KAS S	Переключатель автоматического/ручного режима работы диафрагмы	A

Режимы работы: CAMERA MEDIA

Ручная настройка диафрагмы

Величину диафрагмы объектива EF можно настраивать с помощью диска управления, расположенного на камере или на модуле ручки. Функции, которые будут назначены каждому диску управления, можно выбирать независимо друг от друга.

По умолчанию обоим дискам управления назначена функция управления диафрагмой. Если эта конфигурация была изменена, выполните приведенную далее процедуру, чтобы заранее задать одному из дисков функцию [Iris].

Назначение функции настройки диафрагмы диску управления

- 1 Откройте подменю [Диск управл. на камере] (диск управления на камере) или [Диск управления на ручке] (диск управления на ручке).
[🔧 Настройка системы] ➡ [Custom Function] ➡ [Диск управл. на камере] или [Диск управления на ручке]
- 2 Выберите пункт [Iris], затем нажмите SET.



Изменение режима и значения диафрагмы

1 Откройте подменю [Режим] диафрагмы.

[Настройка камеры] ➤ [Iris] ➤ [Режим]

- Этот параметр доступен только, когда на камеру установлен объектив EF, совместимый с автоматической регулировкой диафрагмы. При использовании несовместимых объективов режим диафрагмы устанавливается в значение [Ручной] и его нельзя изменить. Переходите к шагу 3.
- При использовании объектива EF Cinema включите автоматическую настройку на объективе (76).

2 Выберите пункт [Ручной], затем нажмите SET.

3 Откройте подменю [Шаг Iris].

[Настройка камеры] ➤ [Iris] ➤ [Шаг Iris]

4 Выберите [1/2 ступ.], [1/3 ступ.] или [Высокий], затем нажмите SET.

5 Для настройки диафрагмы поворачивайте диск управления, которому назначена функция [Iris].

- Выбранное значение диафрагмы появится внизу экрана, а также будет отображено на задней панели.
- Если для параметра [Шаг Iris] задано значение [Высокий], фактический шаг будет меньше 1/3 ступени, но на экране будет отображаться ближайшая величина диафрагмы, кратная 1/3 ступени.

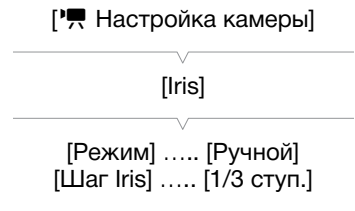
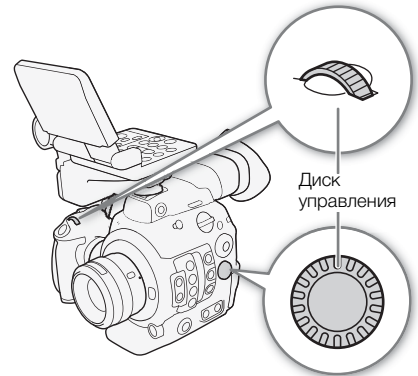

ПРИМЕЧАНИЯ

- С помощью настройки [Настройка системы] ➤ [Custom Function] ➤ [Напр. диска упр. на камере] или [Напр. диска упр. на ручке] (159) можно изменить направление регулировки при повороте диска управления на камере или на блоке ручки соответственно.
- Если задать назначаемой кнопке функцию [Iris +] или [Iris -] (143), то нажатием этой кнопки можно будет открывать (задавать меньшее значение F) или закрывать (задавать большее значение F) диафрагму соответственно.
- При использовании объектива EF без контактов объектива или большинства объективов EF Cinema* регулировать диафрагму с помощью камеры невозможно. Регулируйте диафрагму с помощью объектива.
* Выбирайте объективы EF Cinema (237), поддерживающие настройку диафрагмы с этой камерой.
- Если используется объектив EF, который может корректировать величину диафрагмы в зависимости от положения зума, эту коррекцию можно включить с помощью параметра [Настройка камеры] ➤ [Iris] ➤ [Коррекц. Zoom-Iris].
- Если к камере подсоединен дополнительно приобретаемый пульт дистанционного управления RC-V100, величину диафрагмы можно настраивать с помощью диска IRIS на пульте ДУ. По умолчанию при повороте диска вправо диафрагма открывается, а при повороте влево – закрывается.
- При использовании совместимого объектива серии EF Cinema можно изменить отображение значений T вместо значений F с помощью параметра [Настройка камеры] ➤ [Iris] ➤ [Индикатор Iris].
- Значение величины диафрагмы (значение F или T), отображаемое на экране, может отличаться от обозначения на шкале диафрагмы объектива.
- Если при использовании объектива EF Cinema, поддерживающего настройку диафрагмы с камеры, значение диафрагмы изменяется из положения полностью открытой или полностью закрытой диафрагмы, для изменения диафрагмы могут потребоваться несколько операций настройки.

Мгновенная автоматическая настройка диафрагмы — Push Auto Iris

При регулировке диафрагмы вручную можно нажать кнопку PUSH AUTO IRIS, чтобы камера временно взяла на себя управление и автоматически отрегулировала диафрагму для обеспечения оптимальной экспозиции.

Эту функцию также можно выполнять удаленно с помощью приложения «Дист. через браузер» на подключенном устройстве Wi-Fi (📖 131,135).

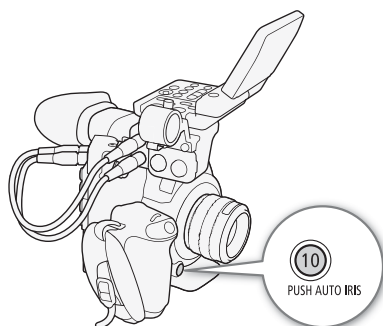

1 **Задать параметру** [📷 Настройка камеры] ➤ [Iris] ➤ [Режим] значение [Ручной] (📖 77).

- При использовании объектива EF Cinema включите автоматическую настройку на объективе (📖 76).

2 **Нажмите и удерживайте кнопку PUSH AUTO IRIS.**

- Камера автоматически отрегулирует диафрагму для обеспечения оптимальной экспозиции. Пока эта кнопка удерживается нажатой, на экране рядом со значением диафрагмы отображается значок **A**.
- Когда кнопка будет отпущена, камера выйдет из режима автоматической регулировки диафрагмы, а значок **A** исчезнет. Выбранное значение диафрагмы появится внизу экрана, а также будет отображено на задней панели.

i ПРИМЕЧАНИЯ

- С помощью параметра [📷 Настройка камеры] ➤ [AE] ➤ [Реакция AE] можно менять скорость изменения диафрагмы в режиме ее автоматической регулировки. Этот параметр не работает при использовании объектива CN7x17 KAS S/E1 или CN20x50 IAS H/E1.
- Режим мгновенной автоматической настройки диафрагмы недоступен при замедленной или ускоренной съемке.

Автоматическая настройка диафрагмы

Когда на камеру установлен совместимый объектив EF, можно настроить камеру на автоматическую регулировку диафрагмы.

1 **Откройте подменю [Режим] диафрагмы.**

[📷 Настройка камеры] ➤ [Iris] ➤ [Режим]

- При использовании объектива EF Cinema включите автоматическую настройку на объективе (📖 76).

2 **Выберите значение [Автоматич.], затем нажмите SET.**

- Камера автоматически отрегулирует диафрагму для обеспечения оптимальной экспозиции. Выбранное значение диафрагмы появится внизу экрана со значком **A**, а также будет отображено на задней панели (📖 63).

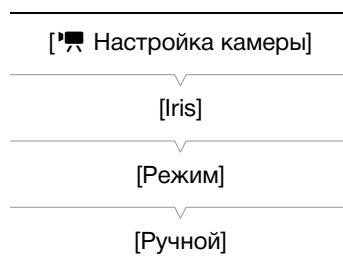

i ПРИМЕЧАНИЯ

- Если назначаемой кнопке задать функцию [Режим Iris] (📖 143), то с ее помощью можно будет переключаться между автоматическим и ручным режимами регулировки диафрагмы, когда на камеру установлен совместимый объектив (📖 237).
- Режим автоматической настройки диафрагмы недоступен при замедленной или ускоренной съемке.

- Величина диафрагмы может измениться в указанных ниже случаях.
 - При переключении с автоматической на ручную диафрагму, если используется встроенный экстендер или функция компенсации диафрагмы объектива EF Cinema.
 - При переключении экранной индикации величины диафрагмы с T-значений на F-значения или наоборот.
 - При переключении органов управления диафрагмой на объективе из автоматического в ручной режим или наоборот.
- Если при использовании объективов EF установлено слишком высокое значение усиления диафрагмы, настройка диафрагмы может быть неустойчивой (поиск величины диафрагмы), в зависимости от условий съемки. В таком случае восстановите для коэффициента усиления диафрагмы объектива значение по умолчанию.

Компенсация экспозиции — сдвиг AE

Сдвиг AE служит для компенсации экспозиции, установленной с помощью автоматической настройки диафрагмы, чтобы сделать изображение темнее или светлее.

Эту функцию также можно выполнять удаленно с помощью приложения «Дист. через браузер» на подключенном устройстве Wi-Fi (📖 131, 136).

1 Откройте подменю [Сдвиг AE].

[Настройка камеры] ➡ [AE] ➡ [Сдвиг AE]

2 Выберите величину сдвига AE, затем нажмите SET.

- Можно выбрать один из 17 имеющихся уровней сдвига AE от -2,0 до +2,0.
- Выбранное значение сдвига автоэкспозиции отображается над шкалой экспозиции, и камера будет пытаться соответствующим образом настроить экспозицию.

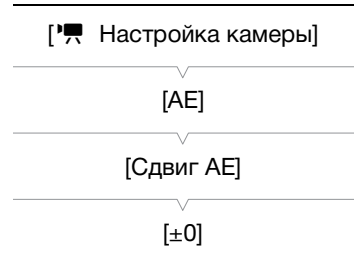

ПРИМЕЧАНИЯ

- Если назначаемой кнопке задать функцию [AE Shift +] или [AE Shift -] (📖 143), то с ее помощью можно будет регулировать уровень смещения AE.
- Уровень смещения AE также можно задавать с помощью диска управления, которому назначена функция [Iris], удерживая нажатой кнопку PUSH AUTO IRIS.

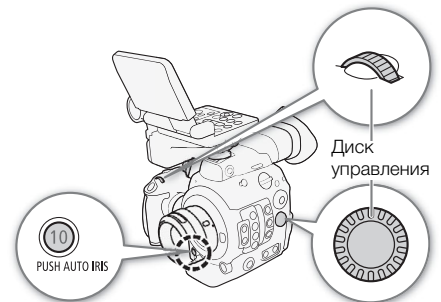

Шкала экспозиции

Значок ▼ вверх шкалы экспозиции указывает оптимальную экспозицию без какого-либо сдвига (AE±0). Метки на шкале указывают отклонение от оптимальной экспозиции с шагом в 1/2 EV. Индикатор внутри шкалы экспозиции обозначает текущую экспозицию. Если разница между текущей и оптимальной экспозиций превышает ±2 ступени EV, этот индикатор мигает на краю шкалы экспозиции. Оптимальная экспозиция меняется в зависимости от используемого режима экспомера.

Оптимальная экспозиция AE±0



Текущая экспозиция

Режим экспомера

Выберите режим экспомера в соответствии с условиями съемки. Использование надлежащей настройки гарантирует выбор камерой наиболее подходящего уровня экспозиции при работе в режиме автоматической регулировки диафрагмы.

1 Откройте подменю [Экспомер].

[ Настройка камеры]  [Экспомер]

2 Выберите требуемый вариант и нажмите SET.

- Значок выбранного режима отображается с левой стороны экрана.

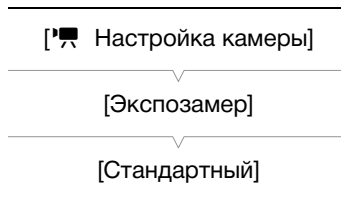

Варианты

[Конт.свет] : предназначен для съемки эпизодов в контровом свете.

[Стандартный]: экспозиция усредняется по всей сцене, при этом находящийся в центре объект учитывается с большим весом.

[Прожект.] : используйте этот вариант при съемке эпизода, в котором освещена только часть изображения в кадре, например, для объекта в свете прожектора.



ПРИМЕЧАНИЯ

- Если назначаемой кнопке задана функция [Конт.свет] или [Прожект.] ( 143), с помощью этой кнопки можно включать и выключать соответствующий режим экспомера.



Баланс белого

Для калибровки изображения с целью точного отображения цветов в различных условиях освещения в камере используется электронная обработка баланса белого. Предусмотрено 4 способа установки баланса белого. Предусмотрено 4 способа установки баланса белого.

Эту функцию также можно выполнять удаленно с помощью приложения «Дист. через браузер» на подключенном устройстве Wi-Fi (☞ 131, 134).

Пользовательский баланс белого: с помощью серой карточки или белого объекта, на котором нет никакого рисунка, можно установить баланс белого и задать его одному из двух положений пользовательского баланса белого, A или B. При съемке в свете флуоресцентных ламп рекомендуется задавать пользовательский баланс белого.







Установка цветовой температуры: позволяет задать цветовую температуру в диапазоне от 2000 К до 15000 К.

Стандартный баланс белого: установите для баланса белого значение  (естественный дневной свет) или  (лампа накаливания). Предустановленные настройки баланса белого допускают дальнейшую точную подстройку в диапазоне от -9 до 9.

Автоматический баланс белого (AWB): камера автоматически настраивает оптимальный уровень баланса белого.

Режимы работы: CAMERA MEDIA

ПРИМЕЧАНИЯ

- Настройки [ Custom Picture]  [Other Settings]  [Color Matrix Tuning] и [White Balance] из файла пользовательского изображения (☞ 156) имеют более высокий приоритет чем баланс белого, заданный с помощью этих процедур.
- Можно также воспользоваться параметром [ Настройка камеры]  [Баланс белого]  [Плавная настройка WB] для обеспечения более плавного перехода при изменении настройки баланса белого.
- Если к камере подсоединен дополнительно приобретаемый пульт дистанционного управления RC-V100, можно настраивать баланс белого кнопкой AWB, кнопкой A, кнопкой B, кнопкой PRESET и кнопкой  пульта ДУ.
- Отображаемые на экране значения цветовых температур являются приблизительными. Их следует использовать только для справки.

Пользовательский баланс белого



1 Нажмите кнопку WB.

- Значок режима баланса белого будет выделен оранжевым цветом.
- Для перехода в режим прямой настройки также можно воспользоваться кнопкой FUNC. и джойстиком.

2 Нажимая джойстик вверх/вниз или поворачивая диск SELECT, выберите значок A или B, после чего нажмите SET.

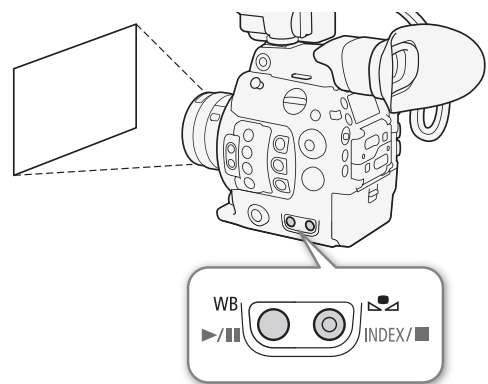
- Если пользовательский баланс белого был ранее сохранен, то при нажатии SET он будет применен. В этом случае оставшуюся часть процедуры выполнять не требуется.







- Если пользовательский баланс белого еще не сохранен, с малой частотой мигают значок пользовательского баланса белого  А или  В и значение по умолчанию (5400 К). Продолжите выполнять процедуру, чтобы установить пользовательский баланс белого.

3 Наведите камеру на карточку серого цвета или на белый объект, так чтобы он занимал весь экран.

- Используйте те же условия освещения, что и планируется использовать при съемке.

4 Нажмите кнопку .

- Часто замигает значок  А или  В.
- Следите, чтобы серая карточка или белый объект заполнял экран до завершения процедуры.
- После того как значок перестанет мигать, процедура завершена. Настройка сохраняется в камере даже после выключения питания.
- Значение пользовательского баланса белого отображается в левом нижнем углу экрана. На задней панели будет отображен значок  А или  В, но без значения цветовой температуры.

ПРИМЕЧАНИЯ

- При изменении источника освещения или настроек фильтра нейтральной плотности следует заново настроить баланс белого.
- Очень редко и в зависимости от источника освещения значок  может продолжать мигать (частота мигания уменьшится). Результат будет все равно лучше, чем при автоматическом балансе белого.

Стандартный баланс белого/цветовая температура

1 Нажмите кнопку WB.

- Значок режима баланса белого будет выделен оранжевым цветом.
- Для перехода в режим прямой настройки также можно воспользоваться кнопкой FUNC. и джойстиком.

2 Нажимая джойстик вверх/вниз или поворачивая диск SELECT, выберите значок (настройка цветовой температуры) либо значок или (стандартный баланс белого), после чего нажмите SET.

- Нажмите SET, чтобы задать цветовую температуру по умолчанию или стандартное значение. Для изменения цветовой температуры или тонкой настройки параметров баланса белого, не нажимайте SET, а продолжите процедуру.

3 Нажмите кнопку .

- Также можно нажать кнопку FUNC. или переместить джойстик вправо.
- **Цветовая температура:** значение цветовой температуры по умолчанию (5500 К), расположенное рядом со значком баланса белого, будет выделено оранжевым на экране. На задней панели будут отображены только значок  и значение 5500 К.

Стандартный баланс белого: значение настройки ± 0 отображается на экране рядом со значком баланса белого, выделенное оранжевым цветом. На задней панели отображается только значок баланса белого и значение ± 0 .

4 Нажимая джойстик вверх/вниз или поворачивая диск SELECT, измените значение цветовой температуры, затем нажмите SET.

- Выбранное значение регулировки/цветовая температура будет установлено и отображено на экране рядом со значком баланса белого. На задней панели вся индикация появится снова, среди которой будет и значок баланса белого, но без значения регулировки или цветовой температуры.

Автоматический баланс белого (AWB)

Камера непрерывно автоматически настраивает баланс белого для достижения оптимального уровня. При смене источника освещения камера настраивает баланс белого.

1 Нажмите кнопку WB.

- Значок режима баланса белого будет выделен оранжевым цветом.
- Для перехода в режим прямой настройки также можно воспользоваться кнопкой FUNC. и джойстиком.

2 Нажимая джойстик вверх/вниз или поворачивая диск SELECT, выберите значок **AWB**, затем нажмите кнопку SET.

- Баланс белого будет настроен автоматически, а значение цветовой температуры будет отображено на экране рядом со значком **AWB**. На задней панели вся индикация появится снова, среди которой будет и значок **AWB**, но без значения цветовой температуры.

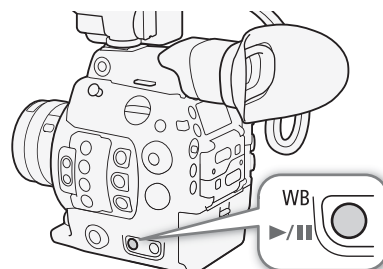

i ПРИМЕЧАНИЯ

- Пользовательская установка баланса белого может обеспечить лучшие результаты в следующих случаях:
 - при съемке в переменных условиях освещения;
 - при съемке крупным планом;
 - при съемке одноцветных объектов (небо, море или лес);
 - при съемке с освещением ртутными лампами, а также флуоресцентными/светодиодными лампами определенных типов.
- С помощью параметра [Настройка камеры] ➤ [Баланс белого] ➤ [Реакция AWB] можно задать скорость изменения баланса белого в режиме автоматического баланса белого (AWB).
- Этот режим недоступен при замедленной или ускоренной съемке.

Настройка фокусировки

В зависимости от используемого объектива камера предлагает несколько способов фокусировки и имеет технологию двухпиксельного КМОП-автофокуса для улучшенной автоматической фокусировки. См. список совместимых объективов и функций, которые можно использовать (📖 237). также можно регулировать фокус удаленно с помощью приложения «Дист. через браузер» на подключенном устройстве Wi-Fi (📖 131, 136).

Ручная фокусировка: сфокусируйтесь, поворачивая кольцо фокусировки на объективе. Камера имеет несколько функций помощи для фокусировки (📖 86), позволяющие точнее фокусироваться в ручном режиме.

АФ одного кадра*: когда переключатель режима фокусировки объектива установлен в положение АФ, можно регулировать фокусировку вручную, но при этом все равно имеется возможность нажать кнопку ONE-SHOT AF, чтобы камера однократно автоматически сфокусировалась на объекте, находящемся внутри рамки АФ.

Ручная фокусировка + АФ*: оператор сначала выполняет фокусировку вручную, после чего камера завершает этот процесс автоматически.

Серийная съемка с АФ*: камера непрерывно фокусируется на объекте, находящемся в рамке АФ. С помощью функции блокировки фокуса (📖 91) можно перекадрировать изображение, сохраняя выбранное место в фокусе.

АФ лица*: камера автоматически обнаруживает лицо человека, фокусируется на нем и отслеживает его, если человек двигается.

Отслеживание*: после выбора объекта камера продолжает фокусироваться на него и отслеживает объект при его перемещении.

* Эта функция недоступна, когда на камеру установлен объектив с ручной фокусировкой.

Методы фокусировки и требуемые настройки

Метод фокусировки		Переключатель режима фокусировки на объективе EF ¹	Режим автофокусировки ²
Ручная фокусировка	Кольцо фокусировки	MF	–
		АФ ³	[Покадр.]
	Дист. через браузер	АФ	
АФ одного кадра	Кнопка ONE-SHOT AF	АФ	[Покадр.]
	Дист. через браузер		
Ручная фокусировка + АФ	Кольцо фокусировки → Камера (автоматически)	АФ	[Ручная фокусировка + АФ]
	Дист. через браузер → Камера (автоматически)		
Серийная съемка с АФ	Автоматически (камера или приложение «Дист. через браузер»)	АФ	[Послед.]
Фасе АФ ⁴ /Отслеживание ⁴	Камера или приложение «Дист. через браузер»	АФ	–

¹ Необходимые настройки на совместимых объективах EF Cinema см. в приведенной ниже таблице.

² [⚙️ Настройка камеры] ➤ [Фокус] ➤ [Режим автофокус.].

³ На некоторых объективах при установке переключателя режима фокусировки в положение АФ фокусировочное кольцо отключается.

⁴ Активировать этот режим можно с помощью параметра [⚙️ Настройка камеры] ➤ [Фокус] ➤ [Обнар. и отслез. лица]. Кроме того, функцию отслеживания следует включать путем использования назначаемой кнопки, настроенной на [Отслеживание].

Требуемые настройки на объективах EF Cinema

Для настройки фокусировки с камеры необходимо изменить режим фокусировки при помощи органов управления объектива. Требуемая настройка зависит от используемого объектива. См. приведенную далее таблицу и инструкцию по эксплуатации используемого объектива.

Объектив	Деталь, используемая на объективе	Параметр для автоматической настройки	Параметр для ручной настройки
CN7x17 KAS S/E1 CN20x50 IAS H/E1	Переключатель режима работы фокусировки	SERVO	MANU.
CN-E18-80mm T4.4 L IS KAS S, CN-E70-200mm T4.4 L IS KAS S	Переключатель автоматического/ручного режима фокусировки	AF	MF

Режимы работы: CAMERA MEDIA

Ручная фокусировка

Выполняйте фокусировку вручную с помощью кольца фокусировки на объективе. Эту функцию также можно выполнять удаленно с помощью приложения «Дист. через браузер» на подключенном устройстве Wi-Fi (📖 131, 136).

По умолчанию режиму автофокуса задано значение [Покадр.]. Если это значение требуется изменить, начните данную процедуру с начала. В противном случае можно начать с приведенного далее шага 3.

1 Откройте подменю [Режим автофокус.] фокуса.

[📷 Настройка камеры] ➤ [Фокус] ➤ [Режим автофокус.]

2 Выберите значение [Покадр.], затем нажмите SET.

3 Нажмите кнопку FOCUS GUIDE, чтобы отобразить на экране подсказку для фокусировки.

4 На ЖК-экране нажмите объект, на который требуется сфокусироваться.¹

- Можно также смещать джойстик вверх, вниз, влево или вправо.
- Если помощь в фокусировке не отображается, нажать объект невозможно.
- Подробные сведения об использовании подсказки для фокусировки см. в разделе *Двухпиксельная подсказка для фокусировки* (📖 86).

¹ Только когда подсоединен дополнительно приобретаемый ЖКД монитор LM-V1.

5 Сфокусируйтесь, поворачивая кольцо фокусировки.

- На объективе EF установите переключатель фокусировки объектива в положение MF. На совместимом объективе EF Cinema включите ручной режим настройки (📖 85).

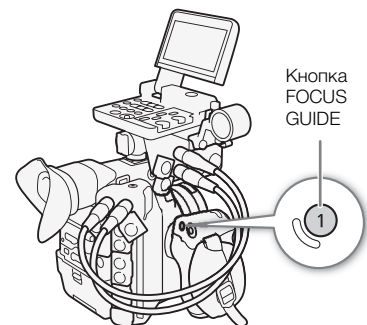
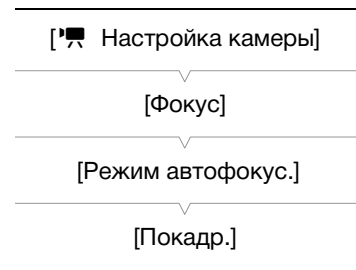

i ПРИМЕЧАНИЯ

- На некоторых объективах EF использовать кольцо фокусировки можно даже, когда переключатель режима фокусировки переведен в положение AF.
- Если после фокусировки воспользоваться зумом, фокусировка на объект может быть утрачена.
- Если после ручной фокусировки на некоторое время оставить камеру с включенным питанием, со временем фокусировка на объект может быть утрачена. Такое небольшое смещение фокуса возможно в связи с повышением температуры внутри камеры и объектива. Перед возобновлением съемки проверяйте фокусировку.

- При регулировке фокуса будьте осторожны, не прикасайтесь к передней части объектива или другим движущимся частям объектива, кроме кольца фокусировки.
- Если к камере подсоединен дополнительно приобретаемый пульт дистанционного управления RC-V100, фокусировку можно настраивать с помощью диска FOCUS на пульте ДУ. По умолчанию при повороте диска вправо точка фокусировки удаляется, при повороте влево – приближается.

Использование функций помощи при фокусировке

Для более точной фокусировки можно воспользоваться следующими функциями помощи при фокусировке: «Двухпиксельная подсказка для фокусировки», отображаемая на экране подсказка, показывающая, находится ли изображение в фокусе; выделение резкостью, которое создает более четкий контраст путем подчеркивания контуров объекта; и увеличение, которое делает изображение на экране больше. Для большей эффективности функции выделения резкостью и подсказки либо выделения резкостью и увеличения можно использовать одновременно.

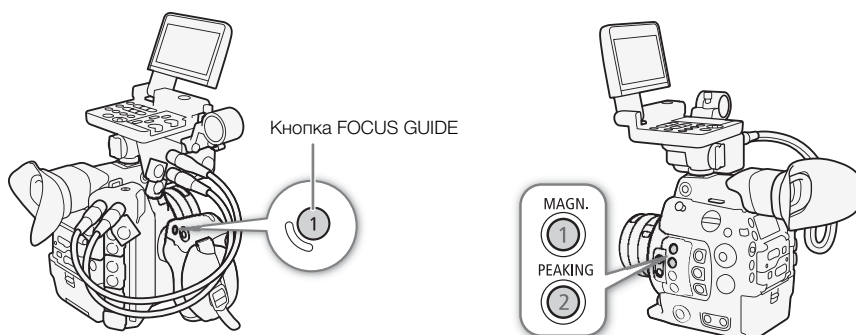

Двухпиксельная подсказка для фокусировки

Эта подсказка для фокусировки наглядно показывает текущее фокусное расстояние, а также направление и объем регулировки, необходимой, чтобы изображение было полностью в фокусе. При использовании в сочетании с обнаружением и отслеживанием лиц (92) функция подсказки обеспечивает фокусировку вокруг глаз человека, обнаруженного в качестве основного объекта съемки.

1 Нажмите кнопку FOCUS GUIDE, чтобы отобразить на экране подсказку для фокусировки.

- Для включения и выключения подсказки также можно использовать настройку [Функции помощи] ➔ [Помощь в фокусир.].

2 Нажмите джойстик вверх/вниз/влево/вправо, чтобы сдвинуть направляющую рамки фокусировки.

- Либо можно коснуться области фокусировки на ЖКД экране.¹

¹ Только когда подсоединен дополнительно приобретаемый ЖКД монитор LM-V1.

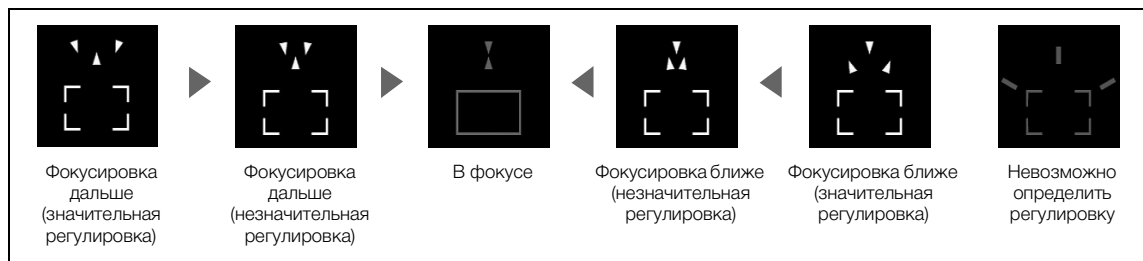

i ПРИМЕЧАНИЯ

- В случае объектов или ситуаций, для которых автофокусировка может быть затруднена (📖 90), подсказка по фокусировке может работать неправильно.
- Функцию «Двухпиксельная подсказка для фокусировки» нельзя использовать в следующих случаях:
 - когда фокус регулируется автоматически с помощью функции АФ одного кадра или серийной съемки с АФ.
 - когда используется значение диафрагмы F11 или более.
 - когда на камеру установлен объектив с ручной фокусировкой, кроме совместимых объективов EF Cinema (📖 237).
- Когда функции «Двухпиксельная подсказка для фокусировки» и АФ лица используются совместно, функция подсказки может неправильно фокусироваться на глазах объекта съемки (это зависит от направления, в котором повернуто лицо).

Выделение резкостью

В камере предусмотрены два уровня выделения резкостью.

1 Нажмите кнопку PEAKING.

- В нижней центральной части экрана отображается значок выделения резкостью (PEAK1 или PEAK2), и контуры изображения становятся более четкими, в зависимости от фокусировки.
- Для выключения выделения резкостью снова нажмите эту кнопку.
- Для включения и выключения выделения резкостью также можно использовать настройку [Функции помощи] ► [Peaking] ► [Включить].

2 Для выбора уровня выделения резкостью откройте подменю [Выбор] в меню выделения резкостью.

[Функции помощи] ► [Peaking] ► [Выбор]

3 Выберите требуемый уровень и нажмите SET.

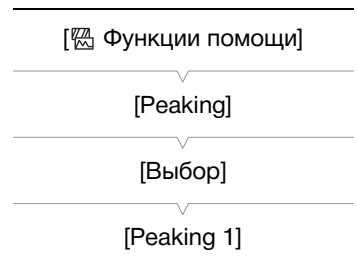

Увеличение

1 Нажмите кнопку MAGN.

- В нижней центральной части экрана отображается символ MAGN, и центральная часть экрана* увеличивается приблизительно в 2 раза.
- В оранжевой рамке, отображаемой на экране вверху справа (рамка увеличения), приблизительная часть изображения показывается увеличенной.

2 Если требуется, с помощью джойстика или диска SELECT перемещайте рамку увеличения для проверки других частей изображения.

- При использовании приобретаемого дополнительно ЖКД монитора LM-V1 можно также перемещать рамку, перетаскивая ее пальцем по экрану.
- Для возврата рамки увеличения в центральное положение нажмите кнопку CANCEL.

3 Для отмены увеличения снова нажмите кнопку MAGN.

* Если на экране отображается одна из рамок автофокусировки или отслеживания лица, то вместо этого увеличена будет область вокруг активной рамки.

i ПРИМЕЧАНИЯ

0 выделении резкостью/увеличении:

- с помощью параметров [Функции помощи] ► [Peaking] ► [Peaking 1] и [Peaking 2] можно задавать цвет, усиление и частоту двух уровней выделения резкостью независимо друг от друга.

- отображение вспомогательных функций можно настраивать отдельно для ЖК-дисплея и видеосъемки или разъемов MON. и HDMI OUT с помощью параметров отображения/вывода в подменю [Функции помощи] [Peaking] и [Функции помощи] [Magnification].
- с помощью параметра [Пом. фок. Ч/Б] из меню [Функции помощи] [Peaking] или [Magnification] также можно переключить экран в черно-белый режим при использовании соответствующей вспомогательной функции.
- вспомогательные функции не влияют на записываемое изображение.
- чтобы использовать увеличение во время записи клипа, можно задать для параметров [Функции помощи] [Magnification] [Доступно при съемке] значение [Вкл]. Однако в этом случае Вы не сможете использовать функцию обнаружения лица и слежения, а также выводить на экран программы «Дист. через браузер» изображение, передаваемое камерой в режиме реального времени.

АФ одного кадра

В этом режиме фокусировки фокусировка по большей части выполняется вручную, однако у оператора есть возможность однократно задействовать автоматическую фокусировку на объекте, находящимся в рамке АФ, отображаемой на экране. Размер и положение рамки АФ также можно изменить.

1 Переведите переключатель режима фокусировки на объективе в положение АФ.

- На совместимом объективе EF Cinema включите автоматический режим настройки (85).
- В левой стороны экрана отображается значок [AF].

2 Откройте подменю [Режим автофокус.] фокуса.

- [Настройка камеры] [Фокус] [Режим автофокус.]

3 Выберите значение [Покадр.], затем нажмите SET.

4 При необходимости размер и положение рамки АФ (91) можно изменить.

5 Нажмите и удерживайте кнопку ONE-SHOT AF.

- На экране появится белая рамка АФ, и камера сфокусируется автоматически. При использовании функции АФ лица рамка отслеживания, отображаемая вокруг лица человека, который был определен, как основной объект съемки, будет белой.
- Когда фокусировка будет выполнена, рамка АФ становится зеленой. Если камера не может сфокусироваться автоматически, рамка АФ становится красной.
- Рамка АФ исчезает, когда оператор отпускает кнопку ONE-SHOT AF.

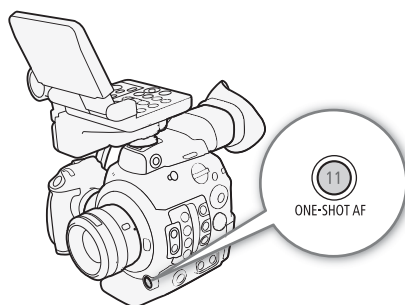
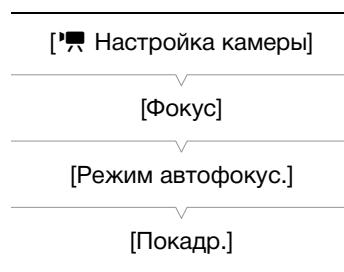

i ПРИМЕЧАНИЯ

- Функция покадровой АФ не будет работать в следующих случаях.
 - Если включен режим замедленной и ускоренной съемки.
 - Функция покадровой АФ недоступна, когда в качестве режима выдержки затвора выбран [Медлен.], а выдержка имеет значение 1/4 или 1/3.
 - Функция покадровой АФ недоступна, когда функции АФ лица задано значение [Face Only], а лицо не было обнаружено.
- Функция АФ одного кадра недоступна, когда функции АФ лица задано значение [Face Only], а лицо не было обнаружено.

- Когда используется значение диафрагмы F11 или выше, двухпиксельный КМОП-автофокус не будет работать, а камера будет фокусироваться с помощью автофокуса по контрастности.

Ручная фокусировка с АФ

В этом режиме фокусировки можно выполнить фокусировку вручную и позволить камере завершить этот процесс автоматически. Это очень удобно, если требуется получить запись в формате 4К с отличной резкостью.

Кроме того, в этом режиме, если камера не может оценить, как регулировать фокус, она не будет выполнять фокусировку вообще. Результатом будет в целом более плавная фокусировка, чем в режиме серийной съемки с АФ.

1 Переведите переключатель режима фокусировки на объективе в положение АФ.

- На совместимом объективе EF Cinema включите автоматический режим настройки (📖 85).
- В левой стороны экрана отображается значок [АФ].

2 Откройте подменю [Режим автофокус.] фокуса.

[🗨 Настройка камер] ➤ [Фокус] ➤ [Режим автофокус.]

3 Выберите [Ручная фокусировка + АФ] и нажмите SET.

- Когда фокус находится в диапазоне ручной регулировки, на экране отображается желтая рамка фокусировки.

4 При необходимости размер и положение рамки АФ (📖 91) можно изменить.

5 Сфокусируйтесь, поворачивая кольцо фокусировки.

- Вручную добейтесь почти резкого изображения. Когда фокус переходит в диапазон автоматической регулировки, рамка фокусировки становится белой, после чего камера завершает фокусировку автоматически.
- Пока фокус остается в пределах диапазона автоматической регулировки, камера поддерживает объект в фокусе автоматически.

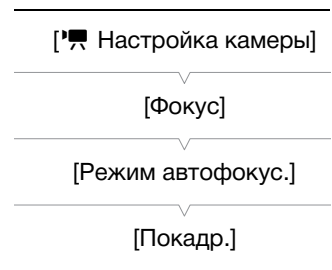

Серийная съемка с АФ

Камера автоматически фокусируется на объекте, находящемся в основной области (приблизительно 80% длины и ширины экрана) изображения.

1 Переведите переключатель режима фокусировки на объективе в положение АФ.

- На совместимом объективе EF Cinema включите автоматический режим настройки (📖 85).
- В левой стороны экрана отображается значок [АФ].

2 Откройте подменю [Режим автофокус.] фокуса.

[🗨 Настройка камер] ➤ [Фокус] ➤ [Режим автофокус.]

3 Выберите пункт [Послед.], затем нажмите SET.

- На экране появится белая рамка АФ. При необходимости размер и положение рамки АФ (📖 91) можно изменить.
- При использовании функции АФ лица белая рамка отслеживания будет отображена вокруг лице человека, который был определен, как основной объект съемки.

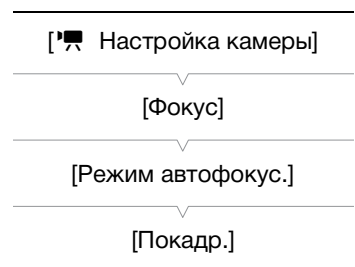

i ПРИМЕЧАНИЯ

0 функциях автофокуса (АФ):

- Точка, в которой камера фокусируется, может немного меняться в зависимости от таких условий съемки, как объект, яркость и положение зума. Перед возобновлением съемки проверяйте фокусировку.
- На автоматическую фокусировку может уходить больше времени в следующих случаях.
 - Когда параметру частоты кадров в конфигурации видео задано значение 29.97P, 25.00P, 24.00P или 23.98P.
 - При использовании некоторых объективов EF на автоматическую фокусировку у камеры может уходить больше времени, либо она может вообще не установить фокус. Последние сведения см. на местном веб-сайте Canon.
- При использовании автофокуса и совместимого объектива EF можно изменять различные аспекты функции автофокуса с помощью следующих настроек. Последние сведения см. на местном веб-сайте Canon.
 - [Настройка камеры] ➤ [Фокус] ➤ [Скорость АФ] для задания скорости АФ (скорости, с которой регулируется фокус) одного из 10 уровней.
 - [Настройка камеры] ➤ [Фокус] ➤ [Применять огран. скор. АФ] для выбора того, будет ли заданная скорость АФ применяться всегда или только при съемке.
 - Параметр [Настройка камеры] ➤ [Фокус] ➤ [Реакция АФ] для одного из 7 уровней выбора чувствительности функции автофокуса.
 - При работе в режиме серийной съемки с АФ, можно нажать и удерживать кнопку ONE-SHOT AF для временной регулировки фокуса с помощью максимальной скорости и чувствительности АФ. Это полезно, когда требуется быстро сфокусироваться после потери фокуса или сохранять движущийся объект в фокусе.
- Функция серийной съемки с АФ не будет работать в следующих случаях.
 - При использовании объектива EF, на котором нет переключателя режима фокусировки.
 - Во время регулировки диафрагмы, за исключением случаев, когда используется объектив EF, поддерживающий автоматическую настройку диафрагмы (☐ 237).
 - При регулировке фокуса с помощью пульта дистанционного управления, подключенного к разъему REMOTE.
 - Если включен режим замедленной и ускоренной съемки.
- Автофокусировка может быть неэффективной для перечисленных ниже объектов. В этом случае сфокусируйтесь вручную.
 - Отражающие поверхности
 - Объекты с низкой контрастностью или без вертикальных линий
 - Быстро движущиеся объекты
 - Если выбрана чувствительность ISO или значение усиления из расширенного диапазона (☐ 72).
 - Если для настройки [Gamma] в файле пользовательского изображения (☐ 151) задана одна из настроек Canon Log или [Wide DR].
 - При использовании диафрагмы малой величины.
 - Если внутри рамки АФ присутствуют объекты, находящиеся на разном расстоянии.
 - Объекты, снимаемые через грязные или мокрые стекла
 - Ночные сцены
 - Объекты с регулярной структурой

Включение блокировки АФ

При использовании серийной съемки с АФ или ручной фокусировки + АФ фокус можно заблокировать на определенном объекте, а затем переместить камеру, чтобы изменить кадрировку. Для использования блокировки АФ необходимо заранее задать настраиваемой кнопке функцию [Фиксация АФ].

- 1 Задайте назначаемую кнопку для функции [Фиксация АФ] (📖 143).
- 2 Пока автофокусировка активна, нажмите назначаемую кнопку.
 - Фокус будет заблокирован, после чего значок **AF** и рамка АФ станут серыми. При использовании функции АФ лица рамка отслеживания лица вокруг основного объекта съемки станет серой.
 - Для отмены блокировки АФ снова нажмите эту кнопку.

i ПРИМЕЧАНИЯ

- Блокировка АФ автоматически отменяется в следующих случаях:
 - если камера выключается или изменяется системная частота камеры.
 - при снятии или замене объектива.
 - если значение параметра [**📷** Настройка камеры] ➤ [Фокус] ➤ [Режим автофокус.] изменяется на [Покадр.].
 - если в камере установлен режим замедленной и ускоренной съемки.

Изменение размера и положения рамки АФ

Размер и положение рамки АФ, которая отображается на экране при использовании одной из функций автофокуса.

- 1 Откройте подменю [Положение рамки АФ].
[**📷** Настройка камеры] ➤ [Фокус] ➤ [Положение рамки АФ]
- 2 Выберите требуемый вариант и нажмите SET.
- 3 Откройте подменю [Размер рамки АФ].
[**📷** Настройка камеры] ➤ [Фокус] ➤ [Размер рамки АФ]
- 4 Выберите требуемый вариант и нажмите SET.

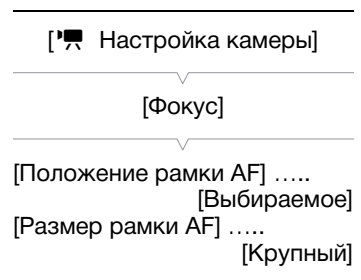

Варианты

- [Выбираемое]: рамку АФ можно перемещать с помощью джойстика или диска SELECT. При использовании приобретаемого дополнительно ЖКД монитора LM-V1 можно также перемещать рамку, перетаскивая ее пальцем по экрану.
- [Центр]: фиксированная рамка АФ отображается в центре экрана.
- [Крупный]: стандартный размер рамки АФ.
- [Мелкий]: рамка АФ меньшего размера (примерно 1/3 от стандартного размера).

Определение и отслеживание лица

Когда включена функция обнаружения лица, камера будет находить лица людей. Когда в кадре несколько людей, один из них будет определен, как главный объект съемки, однако в качестве главного объекта можно выбрать и другого человека. Камера будет отслеживать основной объект съемки даже, когда он движется. Обнаружение лица можно использовать в сочетании с одной из функций автофокуса, чтобы камера могла автоматически фокусироваться на основном объекте съемки (AF лица). Обнаружение лица также можно использовать в сочетании с функцией «Двухпиксельная подсказка для фокусировки» (📖 86), чтобы было удобнее фокусироваться на основном объекте съемки вручную.

1 Откройте подменю [Обнар. и отслеж. лица].

[🔧 Настройка камеры] ➤ [Фокус] ➤ [Обнар. и отслеж. лица]

2 Выберите значение [Вкл], затем нажмите SET.

3 Откройте подменю [AF лица].

[🔧 Настройка камеры] ➤ [Фокус] ➤ [AF лица]

4 Выберите требуемый вариант и нажмите SET.

- С левой стороны экрана рядом со значком режима фокусировки появится значок 😊 или 📷.

5 Наведите камеру на объект.

- Вокруг всех обнаруженных лиц появится рамка отслеживания лица. Рамка вокруг лица человека, определенного как основной объект съемки, будет иметь небольшие стрелки (◀▶) по бокам. Если в кадре имеются несколько человек, в случае необходимости для изменения главного объекта нажимайте джойстик влево/вправо или поверните диск SELECT. При использовании приобретаемого дополнительно ЖКД монитора LM-V1 можно также прикоснуться к нужному объекту на экране.
- Когда используется опция [Face Only], [AF] отобразится белым при обнаружении лица и серым, если лицо не обнаружено.
- При серийной съемке с АФ камера будет сохранять фокус на лице основного объекта съемки. В режиме АФ одного кадра камера будет фокусироваться на лице основного объекта съемки, пока оператор удерживает нажатой кнопку ONE-SHOT AF.
- Если функция обнаружения лица используется с функцией отслеживания (📖 93), камера сможет отслеживать выбранный основной объект съемки более надежно.

Варианты

[Пр. лица] 😊: когда ни одного лица обнаружено не было, камера фокусируется автоматически в соответствии с выбранным в данный момент режимом АФ.

[Face Only] 📷: когда ни одного лица обнаружено не было, камера блокирует фокус.

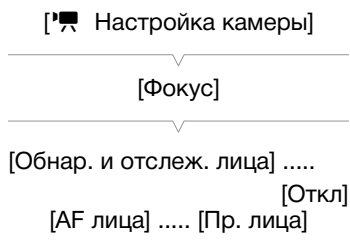

Работа функции AF лица в разных режимах AF

[Параметр Настройка камеры] ➤ [Фокус] ➤ [Режим автофокус.] и фокусировка	Параметр [Настройка камеры] ➤ [Фокус] ➤ [AF лица]			
	[Пр. лица]		[Face Only]	
	Лицо обнаружено	Ни одного лица не обнаружено	Лицо обнаружено	Ни одного лица не обнаружено
[Покадр.], когда кнопка ONE-SHOT AF не нажата	Ручная фокусировка			
[Покадр.], когда кнопка ONE-SHOT AF удерживается нажатой	Фокус на обнаруженном лице	Фокус на объекте, находящемся в рамке AF	Фокус на обнаруженном лице	Ручная фокусировка
[Послед.] (автофокус), [Ручная фокусировка + AF] в диапазоне автоматической регулировки			Фокус на обнаруженном лице	Ручная фокусировка
[Ручная фокусировка + AF] в пределах диапазона ручной регулировки (желтая рамка AF)	Ручная фокусировка			

PRИМЕЧАНИЯ

- В некоторых случаях лица могут обнаруживаться неправильно. Ниже приведены типичные примеры:
 - лица, являющиеся очень мелкими, крупными, темными или светлыми относительно всего изображения;
 - лица, повернутые в сторону, перевернутые, расположенные по диагонали, частично скрытые или перевернутые.
- Использование обнаружения лиц невозможно в следующих случаях:
 - когда используется выдержка медленнее 1/30 (для записей с 59,94 Гц), 1/25 (для записей с 50,00 Гц) или 1/24 (для записей 24,00 Гц).
 - когда на камеру установлен объектив с ручной фокусировкой.
 - когда для параметра [Функции помощи] ➤ [Magnification] ➤ [Доступно при съемке] задано значение [Вкл].
- Камера может ошибочно обнаруживать лица у объектов, не являющихся людьми. В таком случае отключите обнаружение лиц.
- Если для назначаемой кнопки задана функция [Обнар. и отслеж. лица] (143), с помощью этой кнопки можно включать и выключать эту функцию. Если для назначаемой кнопки задана функция [AF лица], с помощью этой кнопки можно переключаться между различными вариантами обнаружения лиц.

Отслеживание определенного объекта



В камере можно настроить отслеживание других движущихся объектов, которые не являются лицами. Эту функцию отслеживания также можно использовать в сочетании с одной из функций автофокуса, чтобы камера автоматически фокусировалась на нужном объекте.

Для использования функции отслеживания необходимо заранее назначаемую кнопку для функции [Отслеживание].

- 1 **Задайте назначаемую кнопку для функции [Отслеживание] (143).**
- 2 **Включите функцию обнаружения и отслеживания лица.**
 - Шаги 1 и 2 из предыдущей процедуры (92).
 - При необходимости выполните также шаги 3 и 4, чтобы изменить параметр [AF лица] в соответствии с объектом, который требуется отслеживать. Для отслеживания лица выберите [Face Only], для отслеживания других объектов выберите [Пр. лица].
- 3 **Нажмите назначаемую кнопку.**
 - Если параметру [AF лица] задано значение [Face Only], вокруг всех обнаруженных лиц появятся рамки обнаружения лица. Если параметру [AF лица] задано значение [Пр. лица], на экране появится метка выбора объекта .

- Снова нажмите назначаемую кнопку или кнопку CANCEL, чтобы закрыть экран выбора объекта съемки.
- Если параметру [AF лица] задано значение [Face Only], камера автоматически начнет отслеживать основной объект съемки. Перейдите к шагу 5.
Если параметру [AF лица] задано значение [Пр. лица], продолжите с шага 4.

4 Выберите объект, который требуется отслеживать, затем нажмите кнопку SET, чтобы начать его отслеживание.

- Нажимая джойстик вверх/вниз/влево/вправо или поворачивая диск SELECT, поместите центр метки  на нужный объект съемки и нажмите кнопку SET. При использовании приобретаемого дополнительно ЖКД монитора LM-V1 можно также прикоснуться к нужному объекту на экране. Если выполнить отслеживание не удалось, метка  на мгновение станет красной. Выберите объект съемки еще раз.

5 Рамка отслеживания лица или метка  изменится на рамку отслеживания, а камера начнет отслеживать выбранный объект.

- При серийной съемке с АФ камера будет сохранять фокус на выбранном объекте съемки. В режиме АФ одного кадра камера будет фокусироваться на выбранном объекте съемки, пока оператор удерживает нажатой кнопку ONE-SHOT AF.
- Снова нажмите кнопку SET или нажмите назначаемую кнопку, чтобы вернуться на экран выбора объекта съемки выберите другой объект, либо нажмите кнопку CANCEL, чтобы завершить использование функции отслеживания и вернуть камеру в режим фокусировки, который использовался ранее.

 ПРИМЕЧАНИЯ

- При наличии в кадре другого объекта, похожего по цветам и рисунку, камера может начать отслеживать неправильный объект. В этом случае нажмите кнопку SET, чтобы вернуться на экран выбора и еще раз укажите требуемый объект съемки.

Зумирование

Когда на камеру установлен совместимый объектив EF Cinema (📖 237), для управления зумированием можно использовать джойстик на блоке ручки. Выполнять зумирование удаленно можно также с помощью приложения «Дист. через браузер» на подключенном устройстве Wi-Fi (📖 130, 138).

Требуемые настройки на объективах EF Cinema

Для использования зумирования с камеры необходимо активировать режим автоматической настройки при помощи органов управления объектива. Требуемая настройка зависит от используемого объектива. См. приведенную далее таблицу и инструкцию по эксплуатации используемого объектива.

Объектив	Деталь, используемая на объективе	Параметр для автоматической настройки
CN7x17 KAS S/E1 CN20x50 IAS H/E1	Переключатель режима работы зумирования	SERVO
CN-E18-80mm T4.4 L IS KAS S, CN-E70-200mm T4.4 L IS KAS S	Переключатель режима работы зумирования	SERVO

Режимы работы:

- 1 Включите автоматический режим зумирования на объективе.
- 2 Откройте подменю зумирования [Включить].
[📷 Настройка камеры] ➤ [Зум на ручке камеры] ➤ [Включить]
- 3 Выберите значение [Вкл], затем нажмите SET.
- 4 Откройте подменю зумирования [Скорость].
[📷 Настройка камеры] ➤ [Зум на ручке камеры] ➤ [Скорость]
- 5 Выберите требуемое значение скорости зумирования, затем нажмите SET.
 - Скорость зумирования постоянная; значение [1] - самое низкое, значение [16] - самое высокое.
- 6 Закройте меню и используйте джойстик, расположенный на блоке ручки.
 - Нажимайте джойстик вверх для приближения изображения (телефото) или вниз для удаления изображения (широкоугольное).

[📷 Настройка камеры]

[Зум на ручке камеры]

[Включить] [Откл]
[Скорость] [8]

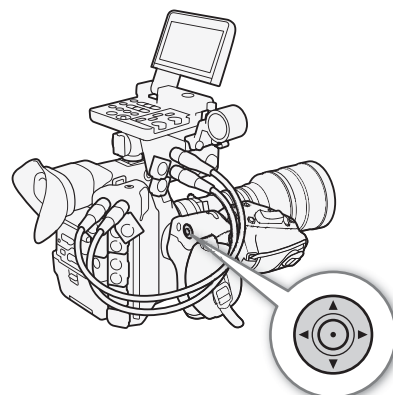

i ПРИМЕЧАНИЯ

- Если к камере подсоединен дополнительно приобретаемый пульт дистанционного управления RC-V100 и объектив задан правильно, зумирование можно выполнять с помощью диска ZOOM на пульте ДУ.
- При использовании больших значений выдержки объектив может начать двигаться не сразу.

Экранные маркеры и шаблон «зебра»

Экранные маркеры помогают обеспечить правильную кадрировку объекта и его нахождение в соответствующей безопасной зоне. Шаблон «зебра» помогает идентифицировать передержанные области. Экранные маркеры и шаблон «зебра» не влияют на записи.

Режимы работы: CAMERA MEDIA

Отображение экранных маркеров

В камере предусмотрены 5 типов экранных маркеров. Одновременно могут отображаться несколько экранных маркеров.

1 Откройте подменю [Маркеры].

[Функции помощи] [Маркеры]

2 Выберите маркер, который требуется отображать, выберите нужный цвет маркера, затем нажмите SET.

- Для отключения выбранного маркера выберите значение [Откл].
- Одновременно могут отображаться несколько маркеров. Повторите этот шаг требуемое количество раз.
- Если был выбран параметр [Безопасная зона] или [Марк. форм. кад.], выберите требуемую безопасную зону или соотношение сторон кадра с помощью следующих процедур (97), после чего перейдите к шагу 3.

3 Выберите пункт [Включить], выберите значение [Вкл], затем нажмите SET, чтобы включить экранные маркеры.

- Отображаются все выбранные экранные маркеры.
- Для отключения всех экранных маркеров выберите значение [Откл].

Варианты

[По центру]: отображается небольшой маркер, указывающий центр экрана.

[По гориз.]: отображается горизонтальная линия, помогающая компоновать выровненные по горизонтали кадры.

[Сетка]: отображается сетка, позволяющая правильно кадрировать изображение (по горизонтали и вертикали)

[Марк. форм. кад.]: отображаются маркеры, обозначающие рамки кадров с различным соотношением сторон, помогающие снимать изображение в пределах требуемой области. Доступные значения для параметра [Формат кадра]: [4:3], [13:9], [14:9], [16:9], [1.375:1], [1.66:1], [1.75:1], [1.85:1], [1.90:1], [2.35:1], [2.39:1] и [Специальный], формат кадра, задаваемый пользователем.

[Безопасная зона]: отображаются индикаторы, показывающие различные безопасные зоны, такие как безопасная активная зона и безопасная зона текста. Можно выбрать базовую область, которая будет служить основой для вычисления безопасной зоны, а также процент ([80%], [90%], [92,5%] или [95%]) относительно этой базовой области.

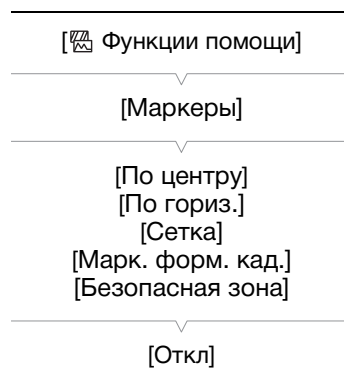

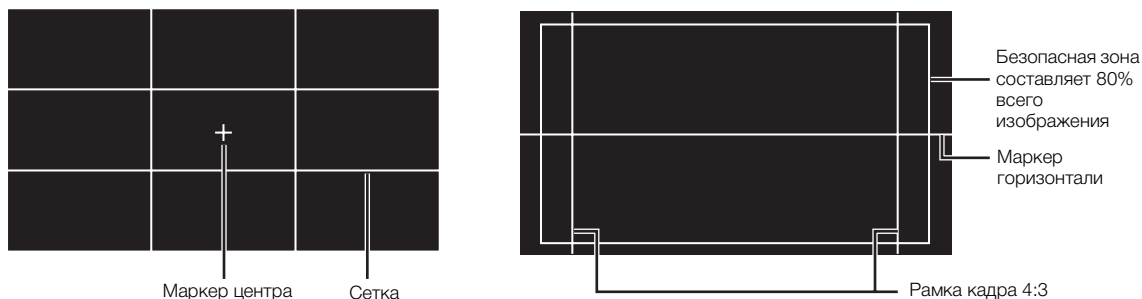

Задание формата кадра

- 1 Выберите [Формат кадра], затем требуемый вариант и нажмите SET.
 - Если было выбрано одно из стандартных значений формата кадра, выполнять оставшуюся часть процедуры не требуется. Если же был выбран вариант [Специальный], продолжите процедуру и задайте требуемый формат кадра.
- 2 Выберите [Спец. формат кадра] и нажмите SET.
- 3 Нажимая джойстик вверх/вниз или поворачивая диск SELECT, выберите первую цифру соотношения сторон, затем нажмите SET, чтобы перейти к следующей.
 - Аналогичным образом измените остальные цифры.
- 4 Выберите пункт [Задать], затем нажмите SET.

Задание безопасной зоны

Если маркер формата кадра не выбран, безопасная зона будет вычисляться как процент от всего изображения ([Все изображение]). В этом случае можно выбрать только процентное значение (шаг 2). Чтобы вычислить безопасную зону как процент от маркера формата кадра ([Маркер выбран. формата]), заранее выберите маркер формата кадра и выполните процедуру с начала.

- 1 Выберите [База безопасной области], затем требуемый вариант и нажмите SET.
- 2 Выберите [Проценты безоп. области], затем требуемый процент и нажмите SET.

ПРИМЕЧАНИЯ

- Можно отключить всю остальную экранную индикацию, кроме экранных маркеров (📖 62).
- Если для назначаемой кнопки задана функция [Маркеры] (📖 143), с помощью этой кнопки можно включать и выключать экранные маркеры.

Отображение шаблона «зебра»

В камере предусмотрена функция полосатого шаблона «зебра», которая выделяет диагональными черными и белыми полосами засвеченные области. Предусмотрены два типа шаблонов «зебра», которые могут отображаться одновременно. Шаблон «зебра» 1 позволяет обнаружить области в определенном диапазоне ($\pm 5\%$ от указанного значения от 5 до 95%), а шаблон «зебра» 2 позволяет выделить области, превышающие указанное значение (от 0 до 100%). Если при одновременном отображении шаблонов они перекрываются, в таких областях отображается только шаблон «зебра» 1.



1 Откройте подменю [Выбор] шаблона «зебра».

[F4] Функции помощи ➤ [Zebra] ➤ [Выбор]

2 Выберите [Zebra 1], [Zebra 2] или [Zebra 1&2], после чего нажмите SET.

3 Откройте подменю уровня для шаблона «зебра».

[F4] Функции помощи ➤ [Zebra] ➤ [Zebra 1 Level] или [Zebra 2 Level]

4 Выберите требуемый уровень шаблона и нажмите SET.

5 Нажмите кнопку ZEBRA для включения выбранного шаблона «зебра».

- Можно также перед закрытием меню выбрать пункт [Включить], выбрать значение [Вкл] и нажать SET.

i ПРИМЕЧАНИЯ

- Отображение шаблона «зебра» можно настраивать отдельно для ЖК-дисплея и видеискателя или разъемов MON. и HDMI OUT с помощью параметров отображения/вывода в подменю [F4] Функции помощи ➤ [Zebra]. Шаблон «зебра» не влияет на записываемое изображение.

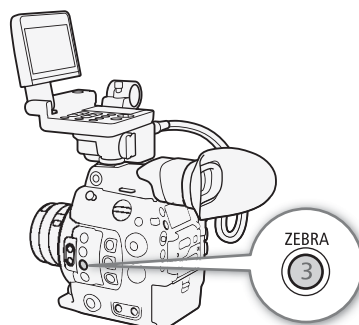
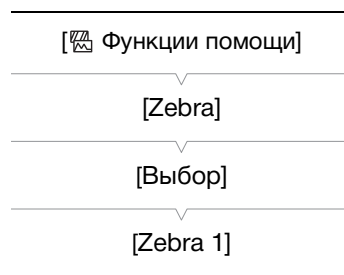

Установка временного кода

В режиме **CAMERA** камера формирует сигнал временного кода и записывает его вместе со снимаемыми клипами. Сигнал временного кода можно выводить через разъем MON., разъем REC OUT, разъем TIME CODE или разъем HDMI OUT. В режиме **MEDIA** временной код, внедренный в воспроизводимый клип, можно выводить через разъемы REC OUT или MON.

Временной код камеры также можно синхронизировать с внешним устройством (📖 104, 106).

В зависимости от используемой частоты кадров можно выбивать сигнал временного кода со сбросом кадров или без сброса кадров (📖 100). Режим, заданный по умолчанию, зависит от страны/региона приобретения, а в этом разделе, несмотря на то, что стиль отображения временного кода отличается для DF и NDF, для простоты используется стиль отображения NDF.

Выбор режима временного кода

Можно выбрать режим временного кода для камеры.

Режимы работы: **CAMERA** **MEDIA**

1 Откройте подменю [Режим] временного кода.

[🔧] Настр. изобр./разъемов ➤ [Time Code] ➤ [Режим]

2 Выберите требуемый вариант и нажмите SET.

[🔧] Настр. изобр./разъемов

[Time Code]

[Режим]

[Preset]

Варианты

[Preset]: отсчет временного кода начинается с заранее выбранного начального значения. Начальный временной код по умолчанию равен 00:00:00.00. Выбор режима временного кода и задание начального временного кода описано в следующей процедуре.

[Regen.]: камера считывает данные с выбранного носителя для записи и отсчет временного кода продолжается с последнего временного кода, записанного на этот носитель. Отсчет временного кода производится только во время съемки, поэтому последовательные клипы на одном носителе для записи будут иметь непрерывные временные коды.

Задание режима отсчета временного кода

Если для режима временного кода задано значение [Preset], можно задать режим отсчета временного кода.

1 Откройте подменю [Run] временного кода.

[🔧] Настр. изобр./разъемов ➤ [Time Code] ➤ [Run]

2 Выберите требуемый вариант и нажмите SET.

[🔧] Настр. изобр./разъемов

[Time Code]

[Run]

[Rec Run]

Варианты

[Rec Run]: отсчет временного кода производится только во время съемки, поэтому последовательные клипы на одном носителе для записи будут иметь непрерывные временные коды.

[Free Run]: отсчет временного кода начинается при нажатии SET и продолжается независимо от режима работы камеры.

Задание начального значения временного кода

Если для режима временного кода задано значение [Preset], можно задать исходное значение временного кода.

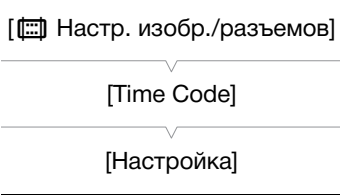
- 1 Откройте подменю временного кода [Настройка].

- 2 Выберите пункт [Задать], затем нажмите SET.
 - Отображается экран задания временного кода с оранжевой рамкой выбора на поле часов.
 - Для сброса временного кода на [00:00:00.00] выберите вместо этого пункт [Сброс]. Если для режима отсчета задано значение [Free Run], временной код сбрасывается при нажатии SET, после чего производится непрерывный отсчет со значения 00:00:00.00.
- 3 Нажатием джойстика вверх/вниз или поворотом диска SELECT задайте значение часов, затем нажмите SET для перехода в поле минут.
 - Аналогичным образом измените значения остальных полей (минуты, секунды, кадр).
 - Нажмите кнопку CANCEL, чтобы закрыть экран без задания временного кода.
- 4 Выберите пункт [Задать], затем нажмите SET, чтобы закрыть экран.
 - Если для режима отсчета задано значение [Free Run], отсчет временного кода начинается с выбранного значения в момент нажатия SET.

Выбор временного кода с пропуском кадров или без пропуска

Когда параметру частоты кадров задано значение 29.97P, 59.94i или 59.94P, можно выбирать между временным кодом с пропуском кадров (DF) и без пропуска кадров (NDF) в зависимости от того, как планируется использовать записи.

При всех остальных значениях частоты кадров для временного кода устанавливается режим без пропуска кадров (NDF), который не может быть изменен.

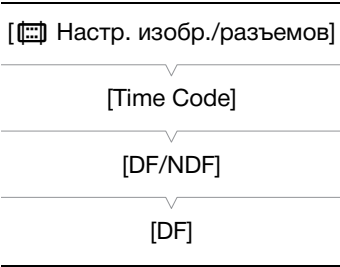
Режимы работы: CAMERA MEDIA

- 1 Откройте подменю [DF/NDF].

- 2 Выберите [DF] или [NDF], затем нажмите SET.
 - В зависимости от этой настройки временной код будет отображаться по-разному. При выборе [DF] временной код будет отображаться как [00:00:00.00]; при выборе [NDF] он будет отображаться как [00:00:00:00].

Остановка индикации временного кода на экране

Если назначаемой кнопке назначить функцию [Приост. Time Code] (📖 143), нажатием этой кнопки можно останавливать индикацию временного кода на экране*. Когда индикация временного кода остановлена, рядом с временным кодом на экране отображается символ [H], а на задней панели отображается сообщение [HOLD].

Режимы работы: CAMERA MEDIA

Когда индикация временного кода на экране остановлена, продолжается обычный отсчет временного кода. При возобновлении индикации временного кода отображается текущий временной код.

* Сигнал временного кода, выводимый через разъемы, и временной код, записываемый в клип при использовании функции [Запись символов (CFast)] (📖 159), не приостанавливаются. Однако временной код, отображаемый на мониторе, который подключен к разъему HDMI OUT, будет приостановлен.

Об индикации временного кода

В зависимости от операции рядом с временным кодом может отображаться значок. См. следующую таблицу.

Значок	Описание
R	Для временного кода задан режим [Regen.].
P	Для временного кода задано значение [Preset], а для режима отсчета задано значение [Rec Run].
F	Для временного кода задано значение [Preset], а для режима отсчета задано значение [Free Run].
E	Сигнал временного кода поступает с внешнего источника.
H	Индикация временного кода приостановлена.
Без значка	Временной код во время воспроизведения клипа.

ПРИМЕЧАНИЯ

- Значение номера кадра во временном коде изменяется от 0 до 23 (частоте кадров задано значение 23.98P или 24.00P), от 0 до 24 (частоте кадров задано значение 25.00P, 50.00i или 50.00P) или от 0 до 29 (все остальные значения частоты кадров).
- В режиме съемки с интервалом или покадровой съемки выбор режима отсчета [Free Run] невозможен. И наоборот, если используется режим предварительной съемки, автоматически устанавливается режим отсчета [Free Run], который не может быть изменен.
- При микшировании временных кодов со сбросом кадров и без сброса кадров в точке начала записи может возникнуть нарушение последовательности временного кода.
- Если выбран режим отсчета [Free Run], отсчет временного кода продолжается, пока хватает заряда встроенного литиевого элемента питания, даже если все другие источники питания отсоединены.
- Если функции [Time Code] (📖 143) задана назначаемая кнопка, при нажатии этой кнопки открывается подменю [ Настр. изобр./разъемов] ➔ [Time Code].

Установка пользовательского бита

Для индикации бита пользователя можно выбрать дату или время съемки либо идентификационный код, состоящий из 8 шестнадцатеричных символов. Всего возможно 16 различных символов: цифры от 0 до 9 и буквы от A до F.

Если вместе с внешним временным кодом поступает информация пользовательского бита, возможна также запись в клип внешнего пользовательского бита (📄 105).

Режимы работы:

[📄] Настр. изобр./разъемов]

[User Bit]

[Тип]

[Настройка]

1 Откройте подменю [Тип] пользовательского бита.

[📄] Настр. изобр./разъемов] ➤ [User Bit] ➤ [Тип]

2 Выберите требуемый тип пользовательского бита и нажмите SET.

- Выберите значение [Настройка] для задания собственного идентификационного кода, значение [Время] для использования времени в качестве пользовательского бита или значение [Дата] для использования даты в качестве пользовательского бита.
- Если выбрать значение [Время] или [Дата], оставшуюся часть процедуры выполнять не нужно. Если выбрано значение [Настройка], продолжайте выполнение процедуры для задания идентификационного кода.

3 Выберите пункт [Задать], затем нажмите SET.

- Отображается экран задания пользовательского бита с оранжевой рамкой выбора на самой левой цифре.
- Для сброса пользовательского бита на [00 00 00 00] выберите вместо этого пункт [Сброс].

4 Нажатием джойстика вверх/вниз или поворотом диска SELECT выберите первый символ, затем нажмите SET для перехода к следующему.

- Аналогичным образом измените остальные символы.
- Нажмите кнопку CANCEL, чтобы закрыть экран без задания пользовательского бита.

5 Выберите пункт [Задать], затем нажмите SET, чтобы закрыть экран.

Синхронизация с внешним устройством

Используя синхронизацию внешним синхросигналом, можно синхронизировать видеосигнал данной камеры с видеосигналом внешнего видеоустройства. Аналогично, используя сигнал внешнего временного кода, можно синхронизировать временной код данной камеры с внешним сигналом. Использование внешнего сигнала временного кода с несколькими камерами позволяет организовать съемку несколькими камерами. С этой же целью можно выводить сигнал временного кода с данной камеры. Если вывести временной код с разъема REC OUT или MON. на устройство монтажа, режиссер монтажа может создать видеозапись с тем же временным кодом.

103

Подключение внешнего устройства

При синхронизации видеокамеры с опорным видеосигналом* используйте разъем GENLOCK/SYNC OUT. При синхронизации сигнала временного кода используйте разъем TIME CODE. Обязательно заранее задайте режим работы разъема в качестве входа или выхода.

Подключите внешнее устройство к камере, как показано на следующей схеме.

* В качестве опорного видеосигнала (входного сигнала) для внешней синхронизации можно использовать аналоговый сигнал черного поля или трехуровневый сигнал. Выводимый опорный видеосигнал будет трехуровневым сигналом HD.

Схема подключения

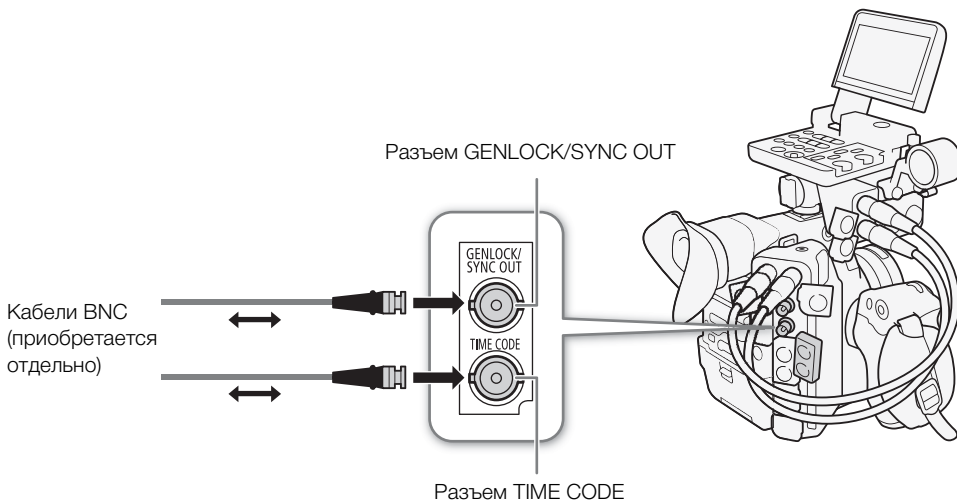

Ввод опорного видеосигнала (синхронизация внешним синхросигналом)

Если на разъем GENLOCK/SYNC OUT подается внешний синхросигнал (аналоговый сигнал черного поля или трехуровневый сигнал), фазы кадровых (V) и строчных (H) синхроимпульсов камеры автоматически синхронизируются с этим сигналом. Разность фаз между внешним синхросигналом и камерой изначально устанавливается равной 0. Фаза H может регулироваться в диапазоне прибл. $\pm 0,4$ H.

Режимы работы: CAMERA MEDIA

1 Откройте подменю [Выбор] разъема GENLOCK/SYNC OUT.

[] Настр. изобр./разъемов] ➤ [Раз. GENLOCK/SYNC OUT] ➤ [Выбор]

[] Настр. изобр./разъемов]

2 Выберите пункт [Вход Genlock], затем нажмите SET.

[Раз. GENLOCK/SYNC OUT]

3 Откройте подменю [Настр. Genlock].

[] Настр. изобр./разъемов] ➤ [Раз. GENLOCK/SYNC OUT] ➤ [Настр. Genlock]

[Выбор] [Вход Genlock]
[Настр. Genlock] [000]

4 Нажатием джойстика вверх/вниз или поворотом диска

SELECT выберите значение для первого поля фазы H,, затем нажмите SET для перехода к следующему.

- Таким же образом измените остальные поля и задайте требуемый уровень регулировки (от -1023 до 1023).

5 Выберите пункт [Задать], затем нажмите SET.

ПРИМЕЧАНИЯ

- При вводе подходящего синхросигнала внешняя синхронизация стабилизируется приблизительно через 10 с.
- При обнаружении подходящего синхросигнала в правом верхнем углу экрана мигает значок **Gen.**. Когда камера синхронизируется с внешним синхросигналом, этот значок отображается постоянно.
- В случае неправильного синхросигнала синхронизация может быть нестабильной. В таком случае запись временного кода может производиться неправильно.

Ввод сигнала временного кода

Внешний сигнал синхронизации LTC стандарта SMPTE, поступающий на разъем TIME CODE, записывается в виде временного кода. В клипах может также записываться пользовательский бит внешнего сигнала синхронизации. Перед подключением устройства задайте режим работы разъема TIME CODE в качестве входа, выполнив приведенную далее процедуру, и выберите [Free Run] (99) в качестве режима отсчета временного кода.

Режимы работы: CAMERA MEDIA

1 Откройте подменю [TC In/Out].

[] Настр. изобр./разъемов] ➤ [Time Code] ➤ [TC In/Out]

2 Выберите значение [In], затем нажмите SET.

[] Настр. изобр./разъемов]

[Time Code]

[TC In/Out]

[In]

Запись пользовательского бита внешнего сигнала

В клипах вместе с самим временным кодом можно также записать пользовательский бит внешнего сигнала временного кода.

- 1 Откройте подменю [Режим записи] пользовательского бита.
[[⏏] Настр. изобр./разъемов] ➤ [User Bit] ➤ [Режим записи]
- 2 Выберите значение [External], затем нажмите SET.

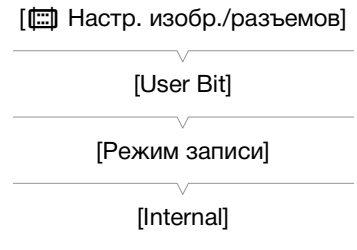

i ПРИМЕЧАНИЯ

- Синхронизируйте временной код камеры с внешним сигналом временного кода, который соответствует системной частоте камеры. Используйте 24-кадровый сигнал временного кода, когда выбрана частота кадров в 23.98P или 24.00P, 25-кадровый сигнал временного кода, когда выбрана частота кадров в 25.00P, 50.00i или 50.00P, и 30-кадровый сигнал временного кода для остальных значений частоты кадров.
- Если поступает подходящий внешний сигнал временного кода, собственный временной код камеры синхронизируется с этим сигналом и синхронизация сохраняется даже при отсоединении кабеля от разъема TIME CODE.
- Когда камера синхронизируется с сигналом внешнего временного кода, на задней панели отображается индикация [EXT-LOCK].
- Если сигнал внешнего временного кода является неправильным или отсутствует, вместо него записывается внутренний временной код, заданный в подменю [[⏏] Настр. изобр./разъемов] ➤ [Time Code].
- Во время приема сигнала временного кода используется бит пропуска кадров внешнего временного кода. В случае внешнего временного кода без пропуска кадров на задней панели отображается символ [NDF].
- В случае выполнения любой из перечисленных ниже операций при отсоединенном кабеле синхронизация нарушается; правильный временной код восстанавливается при подсоединении кабеля:
 - выключение камеры или ее перевод в режим работы [MEDIA];
 - изменение конфигурации видеосигнала.

Вывод опорного видеосигнала

Видеосигнал камеры можно выводить в качестве опорного сигнала синхронизации (трехуровневого сигнала HD) для синхронизации внешнего устройства с этой камерой. Выводимый опорный видеосигнал будет иметь ту же частоту, что и сигнал, выводимый на разъем REC OUT.

Режимы работы: [CAMERA] [MEDIA]

- 1 Откройте подменю [Выбор] разъема GENLOCK/SYNC OUT.
[[⏏] Настр. изобр./разъемов] ➤ [Паз. GENLOCK/SYNC OUT] ➤ [Выбор]
- 2 Выберите пункт [Вывод сигнала синхр. HD], затем нажмите SET.
 - Если требуется, измените режим развертки (P или PsF) с помощью параметра [[⏏] Настр. изобр./разъемов] ➤ [Паз. GENLOCK/SYNC OUT] ➤ [SYNC развертки].

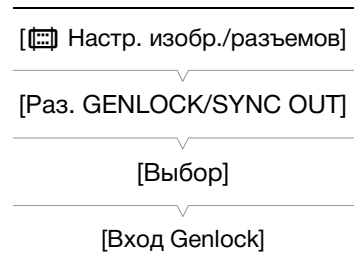

Сигналы синхронизации

Вывод видео на разъем REC OUT		Вывод сигнала из разъема SYNC OUT (трехуровневого сигнала HD)
Разрешение	Частота кадров	
4096x2160	29.97P	1080/29.97 (P/PsF)
3840x2160	25.00P	1080/25.00 (P/PsF)
2048x1080	24.00P	1080/24.00 (P/PsF)*
1920x1080	23.98P	1080/23.98 (P/PsF)
2048x1080	59.94i / 59.94P	1080/59.94i
1920x1080	50.00i / 50.00P	1080/50.00i

* В режиме замедленной и ускоренной съемки ((Замедл. и ускор.)), когда для частоты кадров при съемке задано значение от 1 до 30 (кадров в секунду), будет выдаваться сигнал 1080/30.00 (P/PsF), а когда для частоты кадров при съемке задано значение от 31 до 60 (кадров в секунду), будет выдаваться сигнал 1080/60.00i. В режиме замедленной и ускоренной съемки с кадрированием ((Замедл. и ускор. (кадрир.))) всегда будет выдаваться сигнал 1080/60.00i.

Вывод сигнала временного кода

Временной код выводится на разъем TIME CODE в виде сигнала синхронизации LTC стандарта SMPTE. Также выводится пользовательский бит. Кроме того, временной код выводится через разъемы MON., REC OUT и, если параметру [🔧 Настр. записи/носителей] ➤ [HDMI Time Code] задано значение [Вкл], также через разъем HDMI OUT (за исключением времени работы в режиме съемки с интервалом, покадровой съемки или замедленной и ускоренной съемки).

Перед подключением устройства задайте для параметра [🔧 Настр. изобр./разъемов] ➤ [Time Code] ➤ [TC In/Out] значение [Out], чтобы переключить разъем TIME CODE в режим выхода (📖 104).

Режимы работы:

Запись звука

Камера обеспечивает запись и воспроизведения 4-канального линейного звука с линейной ИКМ-кодировкой. Частота дискретизации составляет 48 кГц, а битовая глубина звука может составлять 24 или 16 бит. Звук можно записывать с помощью имеющихся в продаже микрофонов (разъемы INPUT, разъем MIC), аналогового линейного входа (разъемы INPUT) или встроенного монофонического микрофона*.

Звуковой сигнал также выводится вместе с видеосигналом через разъемы REC OUT, MON. и HDMI OUT. Этот звуковой сигнал можно записать на внешнем записывающем устройстве.

* Только для записи замечаний при съемке.

Режимы работы: CAMERA MEDIA

Настройки звука и записываемые аудиоканалы

Аудиовходы, записываемые по каждому из аудиоканалов, определяются сочетанием параметров меню, положения органов управления звуком на камере и наличием или отсутствием внешнего микрофона, подключенного к разъему MIC.

В приведенной ниже таблице показаны возможные сочетания.

Разъемы INPUT включены ¹	Используется ли разъем MIC	Параметр [CH2 Input] ²	Параметр [Monaural Mic] ³	Записываемые аудиоканалы/источники звука			
				CH1	CH2	CH3	CH4
Да	Да	[INPUT 2]	-	Разъем INPUT 1	Разъем INPUT 2	Разъем MIC (левый канал)	Разъем MIC (правый канал)
		[INPUT 1]		Разъем INPUT 1	Разъем INPUT 1		
	Нет	[INPUT 2]	[Вкл]	Разъем INPUT 1	Разъем INPUT 2	Встроенный микрофон (моно)	Встроенный микрофон (моно)
		[INPUT 1]		Разъем INPUT 1	Разъем INPUT 1		
Нет	Да	-		Разъем MIC (левый канал)	Разъем MIC (правый канал)		
	Нет			Встроенный микрофон (моно)	Встроенный микрофон (моно)		

¹ Разъем AUDIO камеры правильно подключен к разъему AUDIO на входящем в комплект поставки блоке монитора или приобретаемом дополнительно адаптере микрофона MA-400.

² [🔊] Настройка аудио ➡ [Audio Input] ➡ [CH2 Input].

³ [🔊] Настройка аудио ➡ [Audio Input] ➡ [Monaural Mic].

ПРИМЕЧАНИЯ

- На экране состояния [Audio] (📖 213) можно проверить режим регулировки уровня звука и входной источник для каждого из аудиоканалов.

Выбор битовой глубины звука

1 Откройте подменю [Разрядность звука].

[🔊] Настройка аудио ➡ [Audio Input] ➡ [Разрядность звука]

2 Выберите 24 или 16 бит на дискретное значение и нажмите SET.



Подключение к камере внешнего микрофона или внешнего источника звука

К каждому из разъемов INPUT можно подключить микрофон (из числа имеющихся в продаже) или аналоговые линейные источники с разъемом XLR. К разъему MIC можно подключать имеющиеся в продаже конденсаторные микрофоны с собственным источником питания и стереофоническим миниразъемом Ø 3,5 мм*.

Для использования разъемов INPUT на камеру необходимо установить входящий в комплект поставки блок монитора или приобретаемый дополнительно адаптер микрофона MA-400*. На этих блоках имеется держатель для микрофона, на который можно закрепить внешний микрофон диаметром 19-20 мм.

* Как и блок монитора, адаптер MA-400 можно установить на корпус камеры или блок рукоятки, однако на нем есть только звуковые разъемы и органы управления звуком.

Для установки микрофона выполните приведенные ниже действия (см. также следующую иллюстрацию). Для подключения внешнего устройства к камере подсоедините кабель устройства к нужному разъему INPUT (4)

- 1 Ослабьте стопорный винт микрофона (1), откройте держатель микрофона и установите микрофон (2).
- 2 Затяните стопорный винт и проложите кабель микрофона через хомут под держателем микрофона (3).
- 3 Подключите кабель микрофона к требуемому разъему INPUT (4) или MIC (5).

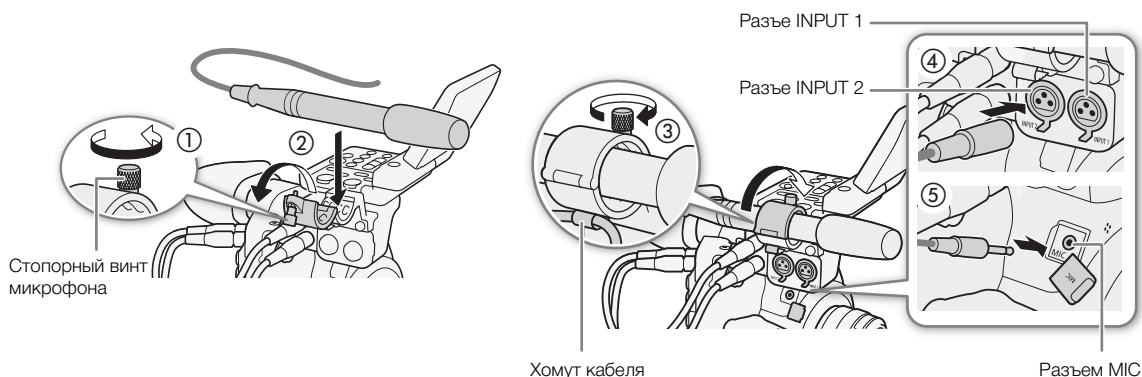

Использование разъемов INPUT 1/INPUT 2

Используя разъемы INPUT1/INPUT2, можно записывать звук с микрофона или аналогового источника входного звукового сигнала независимо по двум звуковым каналам.

Для выбора источника звука установите переключатель INPUT1 или INPUT2 в требуемое положение (LINE или MIC).

- Для подачи на микрофон фантомного питания установите переключатель в положение MIC+48V. Перед включением фантомного питания обязательно сначала подсоедините микрофон. При выключении фантомного питания микрофон должен быть подключен.
- Если запись с помощью разъемов INPUT производится только по одному каналу, используйте разъем INPUT 1.

! ВАЖНО

- При подключении микрофона или устройства, не поддерживающего фантомное питание, обязательно установите соответствующий переключатель INPUT в положение MIC или LINE соответственно. Если установить переключатель в положение MIC+48V, возможно повреждение микрофона или устройства.

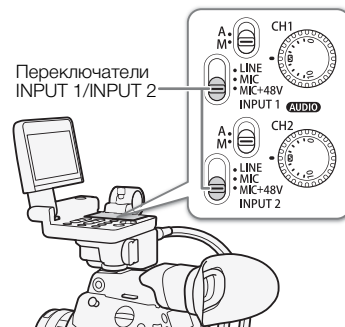

Запись с одного аудиовхода в два аудиоканала

По умолчанию сигнал с каждого аудиовхода записывается по отдельному аудиоканалу (INPUT1 в CH1 и INPUT2 в CH2). При необходимости (например, при резервной записи звука), входной аудиосигнал с разъема INPUT1 можно также записывать в оба аудиоканала, CH1 и CH2. В таком случае можно независимо настраивать уровни записи звука для каждого канала.

1 Откройте подменю [CH2 Input].

[J) Настройка аудио] ➤ [Audio Input] ➤ [CH2 Input]

2 Выберите требуемый вариант и нажмите SET.

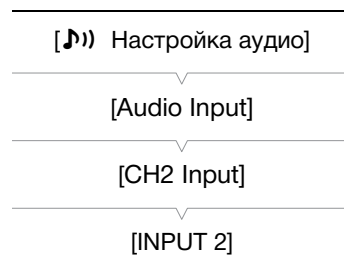

Варианты

- [INPUT 2]: звук записывается отдельно по каждому каналу. Звук, подаваемый на разъем INPUT1, записывается в канал CH1, а звук, подаваемый на разъем INPUT2, записывается в канал CH2.
- [INPUT 1]: звук, подаваемый на разъем INPUT 1, записывается в оба канала. Звук, подаваемый на разъем INPUT2, не записывается.

Регулировка уровня звука, поступающего из разъемов INPUT 1/INPUT 2

Для каждого канала в отдельности можно задать автоматическую или ручную регулировку уровня записи звука с разъемов INPUT.

110

Автоматическая регулировка уровня звука

Установите переключатель уровня записи звука требуемого канала в положение А (автоматическая), чтобы камера автоматически настраивала уровень звука этого канала.

i ПРИМЕЧАНИЯ

- Если оба канала CH1 и CH2 установлены на один и тот же источник звука (вход внешнего микрофона или внешней линии), а для уровня звука установлена автоматическая регулировка, с помощью параметра [🔊) Настройка аудио] ➡ [Audio Input] ➡ [INPUT 1&2 ALC Link] можно синхронизировать регулировки уровня звука обоих каналов.

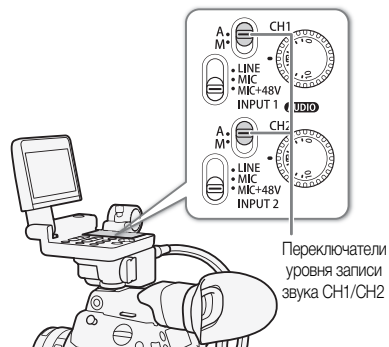

Ручная регулировка уровня звука

Уровень звука можно задавать для каждого канала вручную в диапазоне от $-\infty$ до +18 дБ.

- 1 Установите переключатель уровня записи звука требуемого канала в положение М (вручную).
- 2 Для регулировки уровня звука поворачивайте соответствующий диск **AUDIO**.
 - Для справки: 0 соответствует $-\infty$, 5 соответствует 0 дБ, 10 соответствует +18 дБ.
 - Уровень записи звука рекомендуется настроить таким образом, чтобы индикатор уровня звука на экране или на задней панели заходил вправо за отметку -18 дБ (одна метка правее отметки -20 дБ) на индикаторе лишь изредка.
 - Закрытая защитная крышка исключает случайное изменение положения органов управления звуком.

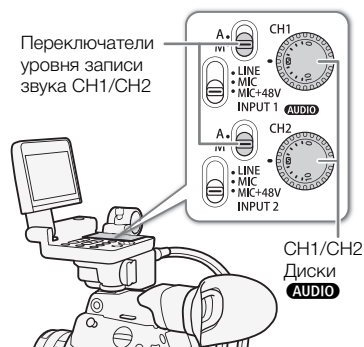

i ПРИМЕЧАНИЯ

- Если хотя бы для одного канала задана ручная регулировка уровня звука, для предотвращения искажений звука можно также включить ограничитель пиковых уровней звука. Если ограничитель пиковых уровней звука включен, он ограничивает амплитуду входных звуковых сигналов при превышении уровня приблизительно -6 дБFS (относительно всей шкалы). Используйте параметр [🔊) Настройка аудио] ➡ [Audio Input] ➡ [Огранич. INPUT 1&2].
- При настройке уровня звука рекомендуется пользоваться наушниками. В случае слишком высокого входного уровня сигнала возможно искажение звука, даже если индикатор уровня звука показывает допустимый уровень.
- Если для назначаемой кнопки задана функция [Audio Level] (📖 143), с помощью этой кнопки можно включать и выключать экранный индикатор уровня звука.

Настройка чувствительности микрофона

Когда переключатель INPUT 1 или INPUT 2 установлен в положение MIC или MIC+48V, можно задавать чувствительность внешнего микрофона.

- Откройте подменю чувствительности требуемого разъема INPUT.
[🔊] Настройка аудио] ➤ [Audio Input] ➤ [Подстр.мик.INPUT 1] или [Подстр.мик.INPUT 2]
- Выберите требуемый уровень и нажмите SET.
 - Можно выбрать один из пяти уровней чувствительности от -12 дБ до +12 дБ.



Включение аттенюатора микрофона

Когда переключатель INPUT 1 или INPUT 2 установлен в положение MIC или MIC+48V, можно включить аттенюатор внешнего микрофона (20 дБ).

- Откройте подменю микрофонного аттенюатора требуемого разъема INPUT.
[🔊] Настройка аудио] ➤ [Audio Input] ➤ [Атт. микр. INPUT 1] или [Атт. микр. INPUT 2]
- Выберите значение [Вкл.], затем нажмите SET.

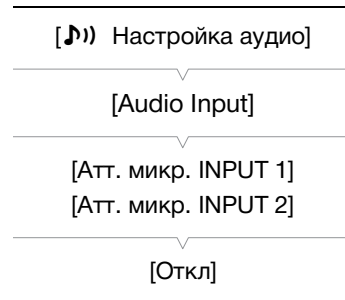

Использование разъема MIC

Для уровня записи звука микрофона, подключенного к разъему MIC, можно задать автоматический или ручной режим регулировки. В ручном режиме регулировки уровня записи звука уровень звука можно настраивать в диапазоне от 0 до 99.

- Откройте подменю [Режим MIC].
[🔊] Настройка аудио] ➤ [Audio Input] ➤ [Режим MIC]
- Выберите [Автоматич. или [Ручной] и нажмите SET.
 - Если выбрать значение [Автоматич.], оставшуюся часть процедуры выполнять не нужно. Если выбрано значение [Ручной], продолжайте выполнение процедуры, чтобы задать уровень записи звука для микрофона.
- Откройте подменю [MIC Level].
[🔊] Настройка аудио] ➤ [Audio Input] ➤ [MIC Level]
- Нажимая джойстик вверх/вниз или поворачивая диск SELECT, задайте уровень записи звука, затем нажмите SET.
 - Для справки: 0 соответствует $-\infty$, 50 соответствует 0 дБ, 99 соответствует +18 дБ.
 - Уровень записи звука рекомендуется настроить таким образом, чтобы индикатор уровня звука на экране или на задней панели заходил вправо за отметку -18 дБ (одна метка правее отметки -20 дБ) на индикаторе лишь изредка.



i ПРИМЕЧАНИЯ

- При настройке уровня звука рекомендуется пользоваться наушниками. В случае слишком высокого входного уровня сигнала возможно искажение звука, даже если индикатор уровня звука показывает допустимый уровень.

Включение фильтра верхних частот

Фильтр верхних частот можно использовать, например, для подавления звука ветра на фоне при съемке вне помещения.

1 Откройте подменю [Фильтр верхних частот MIC].

[🔊] Настройка аудио ➤ [Audio Input] ➤ [Фильтр верхних частот MIC]

2 Выберите значение [Вкл] или [Откл], затем нажмите SET.

- При выборе значения [Вкл] вместе с шумом ветра возможно подавление некоторых других низкочастотных звуков.

[🔊] Настройка аудио]

[Audio Input]

[Фильтр ВЧ MIC]

[Откл]

Включение аттенюатора микрофона

Если громкость слишком высока и звук искажается, включите микрофонный аттенюатор (20 дБ).

1 Откройте подменю [Аттенюатор MIC].

[🔊] Настройка аудио ➤ [Audio Input] ➤ [Аттенюатор MIC]

2 Выберите значение [Вкл], затем нажмите SET.

[🔊] Настройка аудио]

[Audio Input]

[Аттенюатор MIC]

[Откл]

О монофоническом микрофоне

С помощью монофонического микрофона во время съемки можно добавлять комментарии, которые при монтаже могут быть синхронизированы со звуком и видео. Уровень записи звука монофонического микрофона нельзя регулировать. Для использования монофонического микрофона задайте для параметра [🔊] Настройка аудио] ➤ [Audio Input] ➤ [Monaural Mic] значение [Вкл].

📘 ПРИМЕЧАНИЯ

- Встроенный монофонический микрофон нельзя использовать, когда к разъему MIC подключен внешний микрофон, а к камере подключен либо входящий в комплект поставки блок монитора, либо приобретаемый дополнительно адаптер микрофона MA-400.

Монофонический микрофон

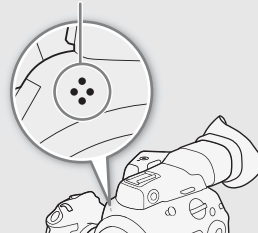

Контроль звука с помощью наушников

Подсоедините наушники* со стереофоническим миниразъемом Ø 3,5 мм к разъему 🎧 (для наушников) для контроля записываемого звука.

📘 ПРИМЕЧАНИЯ

- Громкость наушников можно также настраивать с помощью параметра [🔊] Настройка аудио] ➤ [Audio Output] ➤ [Громк. Headphone]. Если назначаемой кнопке задать функцию [Наушники +] или [Наушники -] (📖 143), то с ее помощью можно будет регулировать громкость в наушниках без использования меню.

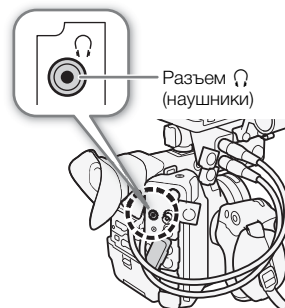

Цветные полосы/опорный звуковой сигнал

В камере можно настроить формирование цветных полос и опорного звукового сигнала частотой 1 кГц и вывод этих сигналов через разъемы REC OUT*, MON., HDMI OUT и  (для наушников)*. На ЖК-дисплее и в видоискателе также можно отобразить цветные полосы.

* Только опорный звуковой сигнал.

Режимы работы: CAMERA MEDIA

Цветные полосы

Камера предлагает цветные полосы трех типов.

1 Откройте подменю [Включить] для включения цветных полос.

 Настройка камеры] ➤ [Цветные полосы] ➤ [Включить]

2 Выберите значение [Вкл], затем нажмите SET.



- Выбранные цветные полосы появятся на экране.
- При нажатии кнопки START/STOP, выключении камеры или ее переводе в режим работы MEDIA цветные полосы отключаются.

3 Откройте подменю типа цветных полос [Тип].

 Настройка камеры] ➤ [Цветные полосы] ➤ [Тип]

4 Выберите тип цветных полос и нажмите SET.

ПРИМЕЧАНИЯ

- Если для назначаемой кнопки задана функция [Цветные полосы] ( 143), для включения/отключения режима цветных полос можно нажать эту кнопку.
- Когда параметру [ Настр. записи/носителей] ➤ [Коман. зап.] присвоено значение [Вкл], цветные полосы не выводятся через разъем MON. или HDMI OUT (за исключением режима ожидания записи).

 Настройка камеры]

[Цветные полосы]

[Тип] [SMPTE] или [EBU]*
[Включить] [Откл]

* В зависимости от страны/
региона приобретения.

Опорный звуковой сигнал

Камера может вместе с цветными полосами выводить опорный звуковой сигнал частотой 1 кГц.

1 Откройте подменю [Тон 1 кГц].

 Настройка аудио] ➤ [Audio Input] ➤ [Тон 1 кГц]

2 Выберите требуемый уровень и нажмите SET.

- Доступны уровни -12 дБ, -18 дБ и -20 дБ.
- Для отключения сигнала выберите значение [Откл].
- Сигнал выводится с выбранным уровнем.

 Настройка аудио]

[Audio Input]

[Тон 1 кГц]

[Откл]

Средства контроля видеоизображения

Камера может отображать упрощенный монитор видеосигналов. Можно выбрать монитор одного из 6 типов, а также отрегулировать усиление видеосигнала.

Режимы работы: CAMERA MEDIA

Отображение монитора видеосигнала

Нажмите кнопку WFM.

- Справа на экране появится окно монитора видеосигнала.
- Средства контроля видеоизображения также можно вывести на экран с помощью параметра [Функции помощи] ► [WFM] ► [Включить].
- Можно использовать настройку [Функции помощи] ► [WFM] ► [Waveform Monitor] ► [Положение] для выбора положения монитора видеосигнала на экране (слева или справа).

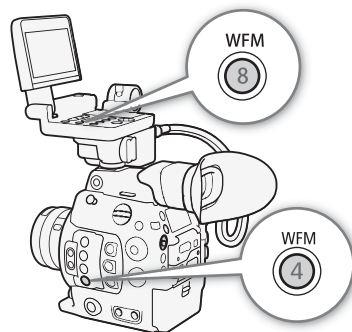

Настройка монитора видеосигнала

1 Откройте подменю монитора видеосигнала [Тип].

[Функции помощи] ► [WFM] ► [Waveform Monitor] ► [Тип]

2 Выберите требуемый вариант и нажмите SET.

- Если выбрано значение [Выбрать линию], продолжите процедуру и задайте координату Y строки, которую требуется отобразить. В противном случае перейдите к шагу 5 и измените усиление.

3 Чтобы выбрать координату Y строки, откройте подменю [Выбрать линию] монитора видеосигнала.

[Функции помощи] ► [WFM] ► [Waveform Monitor] ► [Выбрать линию]

4 Нажимая джойстик вверх/вниз или поворачивая диск SELECT, выберите первую цифру координаты Y, затем нажмите SET, чтобы перейти к следующей.

- Таким же образом измените остальные цифры и выберите тем самым координату Y нужной строки.
- Когда число горизонтальных строк (вертикальный компонент) разрешения составляет 1080, можно выбрать значение от 0 до 1079 (с шагом в 1 строку). Когда вертикальное разрешение составляет 2160, можно выбрать значение от 0 до 2158 (с шагом в 2 строки).

5 Выберите пункт [Задать], затем нажмите SET.

6 Откройте подменю монитора видеосигнала [Gain].

[Функции помощи] ► [WFM] ► [Waveform Monitor] ► [Gain]

7 Выберите требуемый коэффициент усиления, затем нажмите SET.

- Если выбрать значение [1x], оставшуюся часть процедуры выполнять не нужно. Если выбрано значение [2x], диапазон отображения оси Y монитора видеосигнала будет сокращен на половину. Продолжите процедуру и выберите минимальное значение освещенности (в %), отображенное на оси Y.

[Функции помощи]

[WFM]

[Waveform Monitor]

[Тип] [Строка]
[Gain] [1x]

8 Откройте подменю монитора видеосигнала [Положение Y].

[ Функции помощи] ➤ [WFM] ➤ [Waveform Monitor] ➤ [Положение Y]

9 Выберите требуемый процент и нажмите SET.

Варианты

[Строка]: устанавливает монитор видеосигнала в режим отображения строки.

[Стр.+точ.]: график области в красной рамке отображается красным цветом поверх графика режима [Строка].

[Выбрать линию]: будет отображена выбранная горизонтальная строка и ее сигнал.

[Поле]: устанавливает монитор видеосигнала в режим отображения поля.

[RGB]: работает как монитор составляющих RGB.

[YPbPr]: работает как монитор составляющих YPbPr.

ПРИМЕЧАНИЯ

- С помощью параметра [ Функции помощи] ➤ [WFM] ➤ [Output] монитор видеосигнала можно отобразить на ЖК-дисплее или в видеоискателе, либо вывести его через разъемы MON. и HDMI OUT (одновременно).
- Монитор видеосигнала не будет затронут, даже если к ЖК-дисплею и видеоискателю применена LUT.

Добавление меток во время съемки

Во время съемки можно обозначить важный кадр в клипе (только в основных клипах, записываемых на карту CFast), добавив «метку кадра» (S). Предусмотрены метки кадров двух типов, метка кадра 1 (S1) и метка кадра 2 (S2); в один клип можно добавлять метки одного или обоих типов. Можно также добавить ко всему клипу метку ОК (OK) или галочку (✓), чтобы пометить отдельные клипы. Эту функцию также можно выполнять удаленно с помощью приложения «Дист. через браузер» на подключенном устройстве Wi-Fi (131, 133). Когда в камере установлен режим MEDIA, можно добавлять или удалять метки кадра (176). Можно также открыть индексный экран всех меток кадра (174), который позволяет быстрее найти требуемый эпизод в клипе.

Режимы работы: CAMERA MEDIA

Добавление меток кадров во время съемки

Чтобы во время съемки клипа можно было добавлять в него метки кадра, необходимо заранее задать назначаемую кнопку для функции [Доб. Shot Mark 1] или [Доб. Shot Mark 2].

1 **Задайте назначаемую кнопку для функции [Доб. Shot Mark 1] или [Доб. Shot Mark 2] (143).**

- Чтобы добавлять метки кадров обоих типов, задайте для одной назначаемой кнопки функцию [Доб. Shot Mark 1], а для другой – функцию [Доб. Shot Mark 2].

2 **Во время съемки нажмите эту назначаемую кнопку в начале кадра, который требуется пометить.**

- Отображается сообщение, описывающее метку кадра, и выбранная метка кадра добавляется в текущий кадр клипа.

ПРИМЕЧАНИЯ

- В клип можно добавить до 100 меток кадра (метки S1 и S2 в сумме).
- Между моментом нажатия кнопки и моментом добавления метки кадра возможна задержка длительностью до 0,5 с.
- При использовании режима съемки с интервалом или режима покадровой съемки добавление меток кадра в клип невозможно.
- Если клип содержит любую из меток кадра, рядом с эскизом клипа на индексном экране воспроизведения отображается значок S.

Добавление метки ОК или ✓ во время съемки

Во время записи важного клипа на карту CFast можно добавить в него метку ОК (OK) или галочку (✓), чтобы пометить этот клип. Когда камера находится в режиме MEDIA, можно открыть индексный экран, содержащий только клипы с меткой ОК или только клипы с меткой ✓ (164). Кроме того, метку ОК можно использовать для защиты важных клипов, так как клипы с меткой ОК удалить невозможно. Чтобы добавить метку ОК или ✓ в клип во время записи, необходимо заранее задать назначаемую кнопку для функции [Добав. OK Mark] или [Добав. ✓ Mark].

1 **Задайте назначаемую кнопку для функции [Добав. OK Mark] или [Добав. ✓ Mark] (143).**

- Чтобы добавлять метки клипа обоих типов (в разные клипы), задайте одну назначаемую кнопку для функции [Добав. OK Mark], а другую – для функции [Добав. ✓ Mark].

2 **Во время съемки нажмите назначаемую кнопку.**

- Отображается сообщение с указанием метки клипа, и выбранная метка клипа добавляется в клип.

ПРИМЕЧАНИЯ

- В клипе не могут быть одновременно установлены метки ОК и ✓.

Использование метаданных

Во время съемки клипов камера автоматически добавляет в него метаданные. Для проверки и поиска определенных метаданных можно использовать программу Canon XF Utility. Также можно создавать и передавать примечания пользователя удаленно с помощью приложения «Дист. через браузер» на подключенном устройстве Wi-Fi (☞ 131, 139).

Компоненты метаданных

Метаданные	Ввод содержимого			Проверка содержимого
	Камера	Canon XF Utility	Дист. через браузер	Canon XF Utility
Примечание пользователя: название клипа, автор, местоположение и описание.	–	● ¹	●	●
Данные GPS: высота над уровнем моря, широта и долгота.	● ²	● ³	●	●
Информация о записи: сюжет и дубль.	●	–	–	●
Информация о настройках камеры: выдержка, светочувствительность ISO/коэффициент усиления и т.д.	– ⁴	–	–	●
Уникальные идентификаторы материала (UMID): коды страны, организации и пользователя на основе стандарта SMPTE.	● (☞ 200)	–	–	–

¹ Файлы примечаний пользователя необходимо заранее создать с помощью программного обеспечения и сохранить на SD-карту.

² Только если к камере подсоединено дополнительно приобретаемое принимающее устройство GP-E1 GPS. Во время съемки камера автоматически записывает данные GPS (☞ 119).

³ Данные GPS можно добавить только в уже снятые клипы.

⁴ Данные съемки записываются камерой автоматически.

Режимы работы: CAMERA MEDIA

Задание примечания пользователя, созданного с помощью утилиты Canon XF Utility

Перед добавлением примечания пользователя необходимо установить программу Canon XF Utility (☞ 188). Затем создайте примечание пользователя и сохраните его на SD-карту. После установки этой SD-карты в камеру и выбора примечания пользователя оно будет добавляться в снимаемые клипы.

1 Для сохранения примечания пользователя на SD-карту используйте программу Canon XF Utility.

- Подробные сведения см. в разделе *Управление профилями примечания пользователя* в руководстве по эксплуатации Canon XF Utility.

2 Вставьте SD-карту в гнездо SD-карт камеры.

3 Откройте подменю метаданных [Настройка].

[☞ Настр. записи/носителей] ➤ [Метаданные] ➤ [Настройка]

4 Выберите значение [SD-карта], затем нажмите SET.

[☞ Настр. записи/носителей]

[Метаданные]

[Настройка]

[SD-карта]

5 Откройте подменю [User Memo].

[Настр. записи/носителей] ➤ [Метаданные] ➤ [User Memo]

6 Выберите имя файла требуемого примечания пользователя, затем нажмите SET.

- С правой стороны экрана появляется значок **MEMO**.
- Выберите [Откл.] для записи клипов без примечания пользователя.

[Настр. записи/носителей]

[Метаданные]

[User Memo]

i ПРИМЕЧАНИЯ

- После задания примечания пользователя не извлекайте SD-карту, пока производится съемка. Если извлечь SD-карту, примечание пользователя не будет добавлено в клип.
- Для добавления пользовательского примечания в клип перед съемкой необходимо задать примечание. С помощью камеры изменить уже добавленное в клип примечание пользователя невозможно, но это можно сделать с помощью программы Canon XF Utility.
- Когда на камеру установлено дополнительно приобретаемое принимающее устройство GPS GP-E1 и функция GPS активирована, информация примечания пользователя не будет записываться, даже если был выбран файл пользовательского примечания с SD-карты.

Ввод информации о записи

Можно ввести информацию о сюжете и дубле, чтобы в дальнейшем клипы было проще идентифицировать.

1 Откройте подменю [Эпизод] или [Дубль].

[Настр. записи/носителей] ➤ [Метаданные] ➤ [Эпизод] или [Дубль].

2 Выберите пункт [Задать], затем нажмите SET.

- Введите требуемый текст с помощью экрана клавиатуры (36).
- Чтобы удалить информацию о сюжете/дубле, выберите [Сброс].

3 Выберите [OK] и нажмите SET.

[Настр. записи/носителей]

[Метаданные]

[Эпизод] [(НЕТ)]
[Дубль] [(НЕТ)]

Запись данных GPS (геотеги)

Когда к разъему расширения системы камеры подсоединено дополнительно приобретаемое принимающее устройство GPS GP-E1, камера автоматически записывает данные GPS (широту и высоту над уровнем моря) в метаданные клипов (📖 117). Впоследствии, используя данные GPS, можно будет организовывать клипы и выполнять их поиск с помощью программы Canon XF Utility (📖 188). В режиме **MEDIA** узнать, содержит ли клип данные GPS, можно на экране [Сведения] (📖 170). Подробные сведения об установке и настройке принимающего устройства GP-E1 см. в руководстве по его эксплуатации.

Установка принимающего устройства GPS

Выключите камеру и установите дополнительно приобретаемое принимающее устройство GPS GP-E1, подключив его к разъему расширения системы.

Включение принимающего устройства GPS

Режимы работы: **CAMERA** **MEDIA**

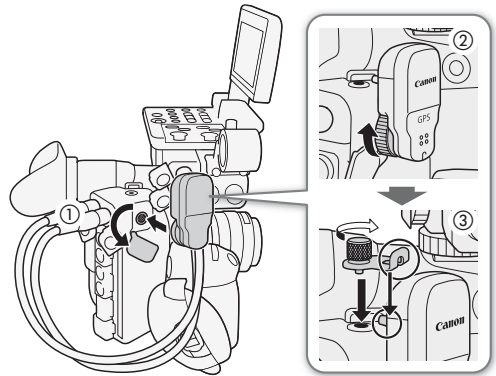

1 Откройте подменю GPS [Включить].

[🔍 Настройка системы] ➤ [GPS] ➤ [Включить]

2 Выберите значение [Вкл], затем нажмите SET.

- Значок  отображается с правой стороны экрана и мигает, пока принимающее устройство пытается получить спутниковые сигналы.
- После получения правильных спутниковых сигналов значок  перестает мигать и горит постоянно. Включаются функции GPS, после чего в снятые после этого клипы будут добавляться геотеги.

[🔍 Настройка системы]

[GPS]

[Включить]

[Откл]

Автоматическая настройка даты и времени в соответствии с положение по GPS

Если для параметра [🔍 Настройка системы] ➤ [GPS] ➤ [Настр. врем.] задано значение [Вкл], то при подключенном принимающем устройстве GPS GP-E1 камера может автоматически корректировать свои настройки даты и времени в соответствии с данными, полученными из сигнала GPS.

- Когда параметру [🔍 Настройка системы] ➤ [Настр. врем.] задано значение [Вкл], подменю [🔍 Настройка системы] ➤ [Часовой пояс] и [Установка часов] будут недоступны.

! ВАЖНО

- В отдельных странах и регионах использование GPS может быть ограничено. Обязательно используйте GPS в соответствии с законами и положениями, действующими в вашей стране или регионе. Будьте особенно осторожны при зарубежных поездках.
- Будьте осторожны при использовании принимающего устройства GPS в местах, в которых имеются ограничения на работу электронных устройств.
- Записанные вместе с клипами данные GPS могут содержать информацию, с помощью которой другие лица могут определить ваше местоположение или личность. При передаче записей с геотегами другим лицам или при отправке таких записей в Интернет соблюдайте осторожность.
- Не оставляйте принимающее устройство GPS рядом с источниками сильных электромагнитных полей, например рядом с мощными магнитами или электродвигателями.

 ПРИМЕЧАНИЯ

- Записанные с клипами данные GPS соответствуют месту начала съемки.
- На экране состояния [GPS Information Display] ( 216) можно проверить текущие данные GPS и силу спутникового сигнала.
- После замены аккумулятора или при первом включении камеры для приема сигнала GPS может потребоваться некоторое время.
- Данные GPS не записываются с фотографиями, захваченными из клипа.

Быстрый просмотр записи

Если назначаемой кнопке заранее задать функцию [Просмотр записи], можно будет просматривать клип, снятый последним, полностью или частично, даже когда камера находится в режиме

CAMERA.

Режимы работы: CAMERA MEDIA

[Настройка системы]

[Просмотр записи]

[Весь клип]

121

- 1 Заранее задайте назначаемую кнопку для функции [Просмотр записи] (143).
- 2 Откройте подменю [Просмотр записи], чтобы задать длительность просмотра. [Настройка системы] [Просмотр записи]
- 3 Выберите требуемый вариант и нажмите SET.
- 4 После съемки клипа нажмите эту назначаемую кнопку.
 - Последний снятый клип воспроизводится в течение выбранного времени. Вверху экрана отображается сообщение [REVIEW]
 - Перемещая джойстик влево/вправо во время воспроизведения можно проматывать по 10 секунд записи назад или вперед соответственно. Если от начала файла прошло менее 10 секунд, перемещение джойстика влево запускает воспроизведение клипа с начала. Если до конца файла остается менее 4 секунд, перемещение джойстика вправо не влияет на воспроизведение.
 - Снова нажмите назначаемую кнопку или кнопку CANCEL для остановки просмотра клипа и возврата камеры в режим ожидания записи.
 - После завершения воспроизведения клипа камера возвращается в режим ожидания записи.

Варианты

[Весь клип]: позволяет просмотреть весь клип.

[Посл. 4 с]: позволяет просмотреть только последние 4 с клипа.

ПРИМЕЧАНИЯ

- Если во время съемки произошло переключение записи с одной карты CFast на другую, камера воспроизводит клип с последней карты CFast, на которую производилась запись.

Одновременная запись клипов прокси

В дополнение к основным клипам, записываемым на карту CFast, одновременно можно записывать этот же сюжет в виде клипа прокси на SD-карту. В отличие от клипов в формате 4K клипы прокси имеют более широкие возможности по настройке формата 2K, включая 8-битный цвет YCbCr 4:2:0 и скорость потока данных в 24 Мбит/с или 35 Мбит/с*, что делает их очень удобными для последующего монтажа. Кроме того, указав LUT, можно получить прокси клипы с характеристиками цветового пространства/гаммы, которые будут отличаться от тех же характеристик основных клипов.

* Определяется автоматически в зависимости от конфигурации видео основного клипа.

Режимы работы: CAMERA MEDIA

Видеоконфигурация клипов прокси

Видеоконфигурация основных клипов		Видеоконфигурация клипов прокси ¹		
Разрешение	Частота кадров	Разрешение	Схема дискретизации цветов	Скорость передачи данных и сжатие ²
4096x2160 2048x1080	29.97P, 25.00P, 24.00P, 23.98P	2048x1080	YCbCr 4:2:0 8-bit	24 Мбит/с, Long GOP
3840x2160 1920x1080		1920x1080		
1920x1080	59.94i, 50.00i	1920x1080		35 Мбит/с, Long GOP
2048x1080	59.94P, 50.00P	2048x1080		
1920x1080		1920x1080		

¹ Частота кадров и параметра записи звука будут такими же, как у основных клипов.

² Камера работает с переменной скоростью передачи данных (VBR).

1 Откройте подменю записи прокси [Включить].

[Настр. записи/носителей] ➤ [Запись всп.видео XF-AVC] ➤ [Включить]

2 Выберите значение [Вкл], затем нажмите SET.

3 Чтобы применить LUT к клипам прокси, откройте подменю записи прокси [Применить LUT].

[Настр. записи/носителей] ➤ [Запись всп.видео XF-AVC] ➤ [Применить LUT]

4 Выберите требуемую LUT и нажмите SET.

5 Для начала и остановки съемки нажмите кнопку START/STOP.

- Клип прокси будет записан на SD-карту одновременно с тем, как основной клип записывается на карту CFast.

! ВАЖНО

- Когда индикатор обращения к карте горит красным, соблюдайте перечисленные ниже меры предосторожности. В противном случае возможна безвозвратная потеря данных.
 - Не открывайте крышку гнезда карты, к которой выполняется обращение, и не извлекайте карту.
 - Не отсоединяйте источник питания и не выключайте камеру.

[Настр. записи/носителей]

[Запись всп.видео XF-AVC]

[Включить] [Откл]
[Применить LUT] [Откл]

i ПРИМЕЧАНИЯ

- Если во время одновременной записи съемка основного клипа останавливается, запись клипа прокси также останавливается.
- В режиме съемки с интервалом, покадровой съемки либо замедленной или ускоренной съемки, прокси клипы не записываются.
- В режиме записи со сменой носителя, если камера переключается с одной карты CFast на другую, запись клипа прокси также будет прервана и продолжится в отдельный клип прокси.
- Когда для записи прокси клипов используется карта SD или SDHC, файл видео (потока) прокси клипа, время записи которого довольно длительное, будет разбиваться приблизительно каждые 4 ГБ. При этом воспроизведение на камере будет непрерывным.
- Доступные варианты LUT зависят от текущих параметров гаммы и цветового пространства, заданных в файле пользовательского изображения (☞ 147). Также, когда эти параметры изменяются, LUT будет удалена (параметр [Применить LUT] будет сброшен на значение [Откл]).
- Если запись клипов прокси включена, но в камеру не вставлена карта CFast, записан будет только клип прокси на SD-карту.

Специальные режимы съемки

Камера имеет следующие специальные режимы съемки.

Замедленная и ускоренная съемка: этот режим позволяет изменить частоту кадров при съемке для получения эффекта замедленного или ускоренного движения при воспроизведении.

Предварительная съемка: камера начинает съемку за несколько секунд до нажатия кнопки START/STOP. Это особенно полезно, когда сложно предугадать момент для начала съемки.

Покадровая съемка: камера снимает заранее заданное количество кадров при каждом нажатии кнопки START/STOP. Данный режим подходит для съемки покадровой анимации.

Съемка с интервалом: камера автоматически снимает заранее заданное количество кадров с заранее заданным интервалом. Данный режим подходит для съемки малоподвижных объектов, таких как природное окружение или растения.

Режимы работы: CAMERA MEDIA

Режим замедленной или ускоренной съемки

Камера позволяет выполнять съемку с частотой кадров с прогрессивной разверткой (частота кадров при съемке), отличной от частоты кадров при воспроизведении. Съемка клипа с более высокой частотой кадров, чем заданная в параметре [Част. кадр.], позволяет получить эффект замедленного движения во время воспроизведения (до 1/5 от исходной скорости). И наоборот, более низкая частота кадров дает эффект ускоренного движения (до 60x от исходной скорости).

Если включен режим замедленной и ускоренной съемки, в большинстве случаев звук не записывается. Однако звук будет записываться, если режим записи установлен на [Замедл. и ускор. (кадрир.)] и частота кадров при съемке совпадает с частотой кадров в конфигурации видеосигнала. Максимальная длительность записи клипа зависит от частоты кадров, но время воспроизведения не может превышать прилб. 6 часов.

Доступные значения частоты кадров при съемке

Частота кадров	Конфигурация видеосигнала		Частота кадров при съемке ² (кадров в секунду)
	Вертикальное разрешение	Схема дискретизации цветов ¹	
59.94P	1080	YCC422 10-bit	1 – 60
	1080 (обрезанное) ³		1 – 120
29.97P, 24.00P, 23.98P	2160	YCC422 10-bit	1 – 30
	1080	RGB444 10 bit, RGB444 12 bit	
		YCC422 10-bit	1 – 60
1080 (обрезанное) ³	YCC422 10-bit	1 – 120	
50.00P	1080	YCC422 10-bit	1 – 50
	1080 (обрезанное) ³		1 – 100
25.00P	2160	YCC422 10-bit	1 – 25
	1080	RGB444 10 bit, RGB444 12 bit	
		YCC422 10-bit	1 – 50
1080 (обрезанное) ³		1 – 100	

¹ Часть параметра [Настр. записи/носителей] [Разреш./коммут. цветов].

² От 1 до 30 (кадров в секунду), с шагом в 1 кадр в секунду; от 32 до 60 (кадров в секунду), с шагом в 2 кадра в секунду; от 64 до 120 (кадров в секунду), с шагом в 4 кадра в секунду.

³ Этот диапазон доступен только для обрезанного режима замедленной и ускоренной съемки.

1 Откройте подменю [Режим записи].

[Настр. записи/носителей] ➤ [Режим записи]

2 Выберите [Замедл. и ускор.] или [Замедл. и ускор. (кадрир.)], затем нажмите SET.

- При использовании варианта [Замедл. и ускор. (кадрир.)] можно выбрать частоту кадров при съемке вплоть до 120 (кадров в секунду), однако разрешение при этом понижается до 2K (2048x1080 или 1920x1080), а схема дискретизации цветов меняется на YCbCr 4:2:2, 10 бит.
- Вверху экрана отображается индикатор [S&F STBY].
- Частота кадров при съемке отображается вверху экрана рядом с настройкой частоты кадров (частота кадров при воспроизведении).



3 Чтобы изменить частоту кадров при съемке, нажмите кнопку S&F FRAME RATE.

- Значение частоты кадров при съемке будет выделено оранжевым.

4 Нажимая джойстик вверх/вниз или поворачивая диск SELECT, выберите требуемое значение частоты кадров при съемке, затем нажмите кнопку SET.

- Частоту кадров также можно задать с помощью параметра [Настр. записи/носителей] ➤ [Настройки спец. съем.] ➤ [Ч/к-в зам. и уск.].

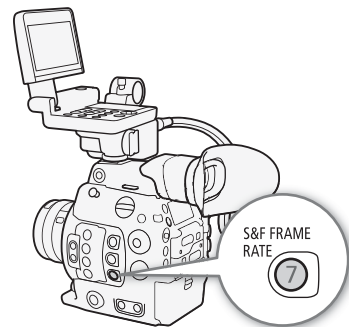

5 Для начала съемки нажмите кнопку START/STOP.

- Загорится индикатор съемки.
- Во время съемки индикатор [S&F STBY] заменяется индикатором [● S&F REC].

6 Для остановки съемки снова нажмите кнопку START/STOP.

- Клип записывается с выбранной частотой кадров.
- Индикатор съемки выключается, и вверху экрана отображается индикатор [S&F STBY].

7 После завершения съемки, выключите специальный режим съемки.

- Повторите шаги 1 и 2, но выберите значение [Обычная съемка].

i ПРИМЕЧАНИЯ

- Если использовалось сжатие Long GOP, скорость передачи данных автоматически изменится на вариант со сжатием Intra-frame.
- Одновременно можно использовать только один специальный режим съемки.
- Во время съемки изменение частоты кадров при съемке невозможно.
- Сигнал временного кода не будет выводиться через разъем TIME CODE, REC OUT, MON. или HDMI OUT.
- В случае низких значений частоты кадров при съемке для остановки записи может потребоваться несколько секунд.
- В случае изменения частоты системы, режим замедленной и ускоренной съемки будет отменен, а параметр частоты кадров при съемке будет сброшен на значение по умолчанию.

[Настр. записи/носителей]

[Режим записи]

[Обычная съемка]

- Когда разъем REC OUT настроен на выдачу сигнала в формате 4K RAW, параметру [Режим записи] нельзя задать значение [Замедл. и ускор. (кадрир.)].
- Когда для параметра [Режим записи] установлено значение [Замедл. и ускор. (кадрир.)] и для частоты кадров при съемке установлено значение 60 (кадров в секунду) или больше, если для скорости потока данных было установлено значение 310 Мб/с, оно автоматически изменится на 210 Мб/с, а если было установлено значение 160 Мб/с, оно автоматически изменится на 110 Мб/с.

Режим предварительной съемки

Если включен режим предварительной съемки, камера начинает непрерывную запись во временную память видеоизображения длительностью приблизительно 3 секунды, чтобы при нажатии кнопки START/STOP клип включал в себя также несколько секунд видеоизображения и звука, снятые до нажатия кнопки.

[ Настр. записи/носителей]

[Режим записи]

[Обычная съемка]

1 Откройте подменю [Режим записи].

[ Настр. записи/носителей] ➤ [Режим записи]

2 Выберите пункт [Предварительная], затем нажмите SET.

- Вверху экрана отображается индикатор [PRE REC STBY].

3 Для начала съемки нажмите кнопку START/STOP.

- Загорится индикатор съемки.
- Во время съемки индикатор [PRE REC STBY] заменяется индикатором [● PRE REC].

4 Для остановки съемки снова нажмите кнопку START/STOP.

- Камера записывает клип, включая приблизительно пять секунд видеоизображения и звука, записанные перед нажатием кнопки START/STOP.
- Индикатор съемки выключается, и вверху экрана отображается индикатор [PRE REC STBY].

5 После завершения съемки, выключите специальный режим съемки.

- Повторите шаги 1 и 2, но выберите значение [Обычная съемка].

ПРИМЕЧАНИЯ

- О временном коде в режиме предварительной съемки:
 - Отсчет временного кода клипа начинается за несколько секунд до нажатия кнопки START/STOP.
 - Временной код будет записываться в режиме отсчета [Free Run].
 - Если был выбран режим временного кода [Regen.] или [Preset] в режиме отсчета [Rec Run], режим отсчета временного кода будет автоматически изменен на [Free Run] при включении предварительной съемки.
 - После выключения специального режима съемки восстанавливается предыдущая настройка режима отсчета временного кода.
- Одновременно можно использовать только один специальный режим съемки.
- В случае изменения системной частоты, режим предварительной съемки будет отменен.

Режим покадровой съемки

Заранее задайте количество кадров. Рекомендуется управлять камерой дистанционно или обеспечить стабильное положение камеры, например установив ее на штатив. В этом режиме звук не записывается.

Включение и настройка

- 1 Откройте подменю [Режим записи].
[Настр. записи/носителей] ➤ [Режим записи]
- 2 Выберите пункт [Покадровая], затем нажмите SET.
 - Вверху экрана отображается индикатор [FRM STBY] (с мигающими символами [FRM]).
- 3 Откройте подменю [Кол. кадров].
[Настр. записи/носителей] ➤ [Настройки спец. съем.] ➤ [Покадровая] ➤ [Кол. кадров]
- 4 Выберите требуемое количество кадров и нажмите SET.
 - Возможные варианты: 1, 3, 6 и 9 кадров.

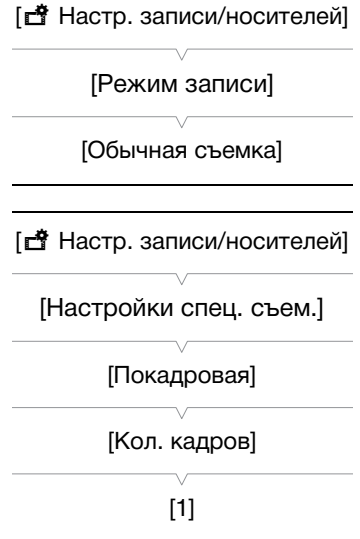

Съемка

- 1 Для начала съемки нажмите кнопку START/STOP.
 - Камера автоматически снимает заданное количество кадров.
 - Загорится индикатор съемки.
 - Индикатор [FRM STBY] заменяется индикатором [● FRM REC] во время съемки кадров и индикатором [● FRM STBY], когда кадры не снимаются.
 - Повторяйте эти действия, пока съемка не будет завершена.
- 2 После завершения съемки, выключите специальный режим съемки.
 - Повторите шаги 1 и 2 предыдущей процедуры, но выберите значение [Обычная съемка].
 - Режим покадровой съемки завершается, и все снятые кадры объединяются в один клип.
 - Индикатор съемки выключается, и вверху экрана отображается индикатор [STBY].

ПРИМЕЧАНИЯ

- Если использовалось сжатие Long GOP, скорость передачи данных автоматически изменится на вариант со сжатием Intra-frame.
- Одновременно можно использовать только один специальный режим съемки.
- Во время съемки изменение количества снимаемых кадров невозможно.
- Некоторые кадры в точке остановки съемки могут быть записаны и добавлены в конец клипа.
- В случае изменения системной частоты, режим покадровой съемки будет отменен, а параметр [Кол. кадров] будет сброшен на значение по умолчанию.
- О временном коде в режиме покадровой съемки:
 - можно задать режим временного кода [Regen.] или [Preset] в режиме отсчета [Rec Run]. Временной код каждый раз увеличивается на количество записанных кадров.
 - если был выбран режим отсчета временного кода [Free Run] или камера была синхронизирована с внешним сигналом временного кода, режим отсчета временного кода будет автоматически изменен на [Rec Run] при включении съемки с интервалом.
 - после выключения специального режима съемки восстанавливается предыдущая настройка режима отсчета временного кода.
 - сигнал временного кода не будет выводиться через разъем TIME CODE, REC OUT, MON. или HDMI OUT.

Режим съемки с интервалом

Заранее задайте интервал и количество кадров. В этом режиме звук не записывается.

Включение и настройка

- 1 Откройте подменю [Режим записи].
 [🔧 Настр. записи/носителей] ➤ [Режим записи]
 - 2 Выберите пункт [Интервал. съемка], затем нажмите SET.
 - Вверху экрана отображается индикатор [INT STBY] (с мигающими символами [INT]).
 - 3 Откройте подменю [Интервал].
 [🔧 Настр. записи/носителей] ➤ [Настройки спец. съем.] ➤ [С интервалом] ➤ [Интервал]
 - 4 Выберите требуемый интервал и нажмите SET.
 - Выбрать можно один из 12 вариантов интервала от 1 секунды до 10 минут*.
 - 5 Чтобы задать количество кадров, которое будет записано, откройте подменю [Кол. кадров].
 [🔧 Настр. записи/носителей] ➤ [Настройки спец. съем.] ➤ [С интервалом] ➤ [Кол. кадров]
 - 6 Выберите требуемое количество кадров и нажмите SET.
 - Возможные варианты: 1, 3, 6 и 9 кадров.
- * В меню камеры секунды обозначаются [sec], а минуты – [min].

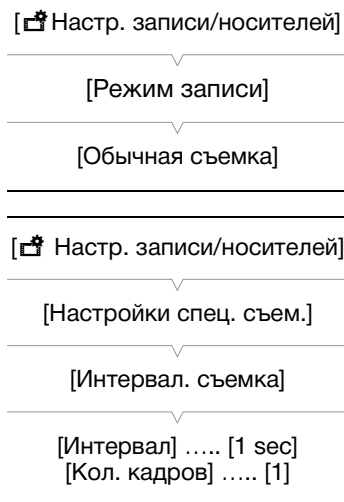

Съемка

- 1 Для начала съемки нажмите кнопку START/STOP.
 - Камера автоматически снимает заданное количество кадров с заданным интервалом.
 - Загорится индикатор съемки.
 - Индикатор [INT STBY] заменяется индикатором [● INT REC] во время съемки кадров и индикатором [● INT] до начала следующего интервала съемки.
- 2 Для остановки съемки снова нажмите кнопку START/STOP.
 - Все снятые кадры объединяются в один клип.
 - Индикатор съемки выключается, и вверху экрана отображается индикатор [INT STBY] (с мигающими символами [INT]).
- 3 После завершения съемки, выключите специальный режим съемки.
 - Повторите шаги 1 и 2 предыдущей процедуры, но выберите значение [Обычная съемка].

ПРИМЕЧАНИЯ

- Если использовалось сжатие Long GOP, скорость передачи данных автоматически изменится на вариант со сжатием Intra-frame.
- Одновременно можно использовать только один специальный режим съемки.
- Во время съемки изменение интервала и количества снимаемых кадров невозможно.
- Некоторые кадры в точке остановки съемки могут быть записаны и добавлены в конец клипа.
- В случае изменения частоты системы режим съемки с интервалом будет отменен, а настройки съемки с интервалом будут сброшены на значения по умолчанию.

- О временном коде в режиме съемки с интервалом:
 - можно задать режим временного кода [Regen.] или [Preset] в режиме отсчета [Rec Run]. Временной код каждый раз увеличивается на количество записанных кадров.
 - если был выбран режим отсчета временного кода [Free Run] или камера была синхронизирована с внешним сигналом временного кода, режим отсчета временного кода будет автоматически изменен на [Rec Run] при включении съемки с интервалом.
 - после выключения специального режима съемки восстанавливается предыдущая настройка режима отсчета временного кода.
 - сигнал временного кода не будет выводиться через разъем TIME CODE, REC OUT, MON. или HDMI OUT.

Использование дополнительно приобретаемого пульта дистанционного управления RC-V100

Приобретаемый дополнительно пульт дистанционного управления RC-V100 можно подключить к разъему REMOTE камеры для управления камерой (включая расширенные функции съемки) на расстоянии. Пульт дистанционного управления позволяет включать камеру, перемещаться по меню, а также удаленно управлять диафрагмой и выдержкой, изменять такие параметры изображения, как точка излома и резкость.

Для подключения пульта ДУ к камере служит входящий в комплект его поставки кабель. Подробные сведения о том, как подключить пульт ДУ см. в его инструкции по эксплуатации.

Режимы работы: CAMERA MEDIA

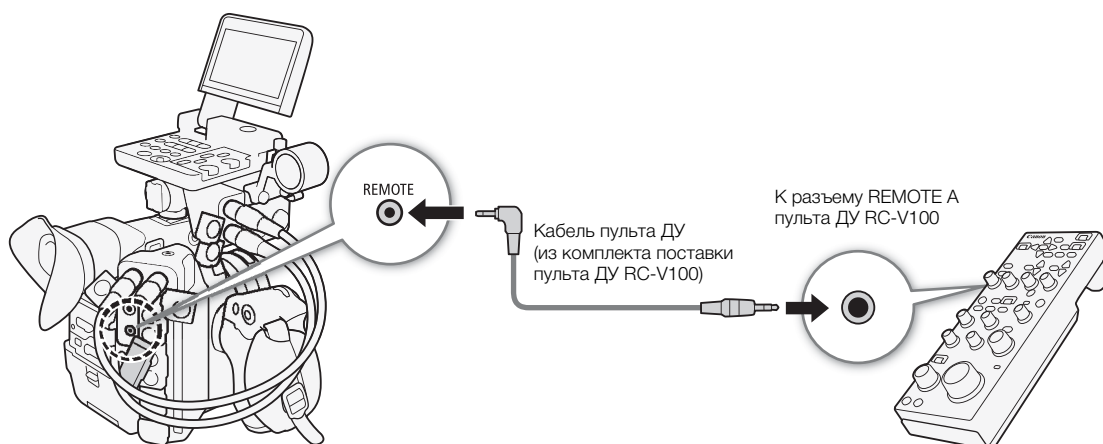

1 Выключите камеру и подсоедините дополнительно приобретаемый пульт дистанционного управления RC-V100 к ней.

2 Включите камеру и откройте подменю [Раз. REMOTE].

[Настройка системы] ➤ [Раз. REMOTE]

3 Выберите [RC-V100] и нажмите SET.

[Настройка системы]

[Раз. REMOTE]

[Стандартный]

Варианты

[RC-V100]: выберите этот вариант для использования дополнительно приобретаемого пульта дистанционного управления RC-V100.

[Стандартный]: выберите этот вариант для использования пультов ДУ, имеющихся в продаже.

i ПРИМЕЧАНИЯ

- Следующие органы управления на пульте ДУ использовать для управления камерой нельзя: кнопки AGC и AUTO KNEE.
- Кнопку AUTO IRIS можно использовать для управления камерой только, когда на нее установлен совместимый объектив EF (📖 237).
- Диск ZOOM на блоке дистанционного управления можно использовать для управления объективом, только если к камере подсоединен совместимый объектив EF Cinema (📖 237).
- Регулировку параметров, относящихся к изображению, с помощью пульта дистанционного управления можно выполнять только, когда включены подробные параметры (параметру [Custom Picture] ➤ [Other Settings] ➤ [Activate] задано значение [On], 📖 147).

«Дист. через браузер»: управление камерой по Wi-Fi

К разъему расширения системы камеры можно подключить дополнительно приобретаемый беспроводной передатчик файлов WFT-E6 или WFT-E8 и дистанционно управлять камерой с помощью программы «Дист. через браузер» (приложение на основе веб-браузера), доступ к которой возможен из веб-браузера на любом устройстве, совместимом с сетями Wi-Fi*. С помощью программы «Дист. через браузер» можно смотреть передаваемое камерой изображение, управлять различными параметрами съемки, задавать и изменять метаданные, а также добавлять метки к клипам. На экране программы «Дист. через браузер» также можно видеть оставшееся время записи на носитель, оставшееся время работы от аккумулятора и временной код камеры.

* Подробные сведения о совместимых устройствах, операционных системах, веб-браузерах и т. п. см. на локальном веб-сайте Canon.

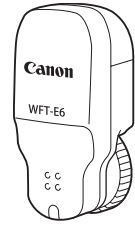

Режимы работы:

Подготовка

Чтобы иметь возможность управлять камерой удаленно по Wi-Fi, необходимо подключить к разъему расширения системы камеры приобретаемый дополнительно беспроводной передатчик файлов WFT-E6 или WFT-E8, выполнить настройку сети Wi-Fi и открыть программу «Дист. через браузер» в веб-браузере на подключенном устройстве с поддержкой Wi-Fi. Загрузите файл «WFT-E6/WFT-E8: руководство для пользователей EOS C300 Mark II» (PDF-файл) с местного веб-сайта Canon и следуйте инструкциям для выполнения необходимой настройки.

Использование программы «Дист. через браузер»

Приложение «Дист. через браузер» имеет три экрана: [📺] основной экран для удаленного управления камерой в режиме съемки, [📄] экран метаданных и [📱] базовый экран, на котором пользователь может только запускать/останавливать съемку с помощью смартфона или другого устройства с небольшим экраном. Вид отображаемого экрана зависит от данных пользователя, введенных при входе.

В следующих разделах рассказывается, как пользоваться элементами управления программы «Дист. через браузер». Подробные сведения о самих функциях и соответствующих ограничениях см. в описании каждой из них.

ПРИМЕЧАНИЯ

- Дистанционное управление через браузер не поддерживает жесты с несколькими касаниями.

Основной экран удаленной съемки [P]

* Только пользователь [Full Control User]/[Camera Control User].

При использовании компьютера, планшетного компьютера или других устройств с большими экранами на этом экране отображаются все элементы управления, доступные для дистанционного управления камерой с помощью приложения «Дист. через браузер».

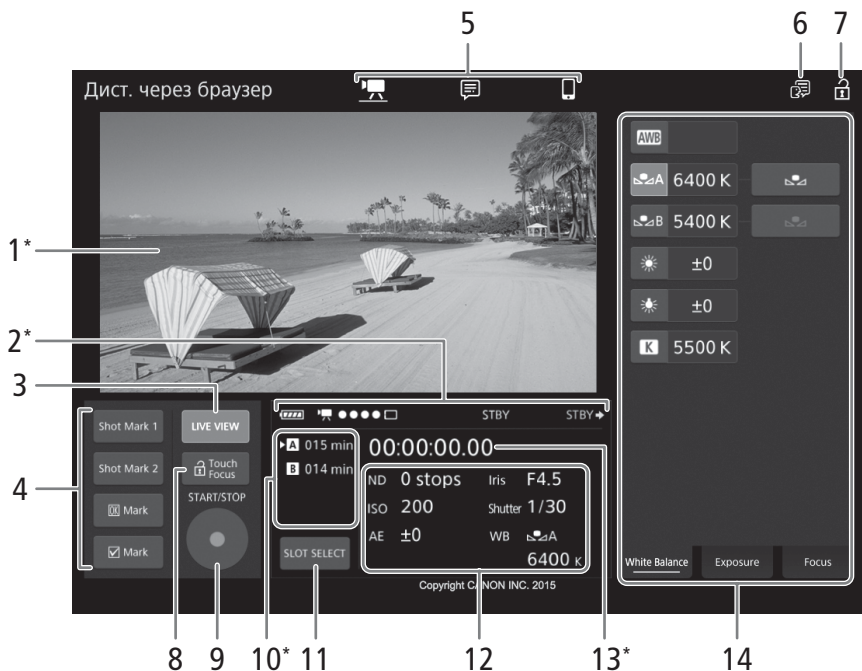

* Только индикация на экране. Изменение содержимого или значения с помощью приложения «Дист. через браузер» невозможно.

1 Экран изображения в режиме реального времени

Показывает изображение, поступающее с камеры в реальном времени. Когда передача изображения в реальном времени выключена, здесь отображается идентификатор камеры и информация об объективе.

- Изображение в режиме реального времени автоматически отключается, когда камера отображает цветные полосы.

2 Индикаторы состояния

- и т. д.: приблизительный оставшийся заряд аккумулятора камеры.
- : индикатор подключения Wi-Fi. Когда программа «Дист. через браузер» подключена к камере, индикатор ●●●● будет постоянно включаться и выключаться.
- : отображается при записи в два гнезда (📖 53)
- STBY и т. д.: работа в режиме съемки (такой же, как на камере, 📖 61).
- STBY➡, REC➡: вывод команды записи (📖 201).

3 Кнопка [LIVE VIEW]

Нажмите эту кнопку, чтобы вывести на экран программы «Дист. через браузер» изображение, передаваемое камерой в режиме реального времени.

4 Кнопки меток клипов и кадров

При съемке важные кадры можно пометить в клипе, добавляя в него метки кадров, либо выделять важные клипы, добавляя к ним метки клипов (📖 116).

Добавление метки кадра: во время записи клипа нажмите кнопку [Shot Mark 1] или [Shot Mark 2].

Добавление метки клипа: после записи клипа нажмите [OK Mark], чтобы добавить к клипу метку **OK**, или [✓ Mark], чтобы добавить метку **✓**.

ПРИМЕЧАНИЯ

- В зависимости от уровня сигнала Wi-Fi может быть задержка в 0,5 секунд или более между кадром, отображавшемся в момент нажатия кнопки и кадром, к которому камера добавит метку.

5 Вкладки выбора экрана приложения «Дист. через браузер» (только [Full Control User])

Нажмите [🔍], чтобы открыть основной экран удаленной съемки, [📖], чтобы открыть экран метаданных (📖 139) или [📱], чтобы открыть базовый экран для устройств с небольшим экраном (📖 139).

6 Выбор языка

Изменяет язык, используемый для элементов управления, отображаемых на экране [📖] (ввод метаданных), и для сообщений об ошибках. Однако большинство элементов управления приложения имитируют физические кнопки на камере и отображаются только на английском языке независимо от выбранного языка.

Также обратите внимание, что не все языки, поддерживаемые камерой, поддерживаются приложением «Дист. через браузер».

7 Блокировка органов управления

Нажмите этот значок, чтобы заблокировать экраны приложения «Дист. через браузер», чтобы избежать случайного изменения параметров.

8 Кнопка [🔒 Touch Focus]

Нажмите эту кнопку, чтобы разблокировать (включить) режим фокусировки касанием.

9 Кнопка [START/STOP]

Нажмите эту кнопку, чтобы начать съемку. Во время съемки центр кнопки горит красным.

Нажмите эту кнопку еще раз, чтобы остановить съемку.

10 Выбор носителя для записи и приблизительное оставшееся время съемки

- Выбранная в данный момент карта CFast обозначается меткой ▶, отображаемой рядом со значком.
- Оставшееся время записи является приблизительным, оно вычисляется с учетом текущей конфигурации видеосигнала.

11 Кнопка [SLOT SELECT]

Нажмите эту кнопку, чтобы выбрать другую карту CFast, когда в оба гнезда карт CFast вставлены карты CFast.

12 Текущие настройки камеры

На этой панели отображаются сводные сведения об используемых в данный момент настройках камеры. Изменить настройки камеры можно с помощью элементов управления, расположенных в панели подробных сведений о настройках камеры (14), которая находится справа.

[ND]: фильтр нейтральной плотности

[Iris]: диафрагма (значение F или T)

[ISO]/[Gain]: светочувствительность ISO или коэффициент усиления

[Shutter]: выдержка

[WB]: Баланс белого

[AE]: сдвиг AE

13 Временной код (такой же, как на камере)

14 Панель подробных сведений о настройках камеры (📖 134)

Нажмите одну из расположенных внизу вкладок, чтобы выбрать параметры камеры, которые требуется изменить.

[White Balance]: режим и другие настройки баланса белого

[Exposure]: настройки экспозиции – диафрагма, выдержка и светочувствительность ISO/усиление –.

[Focus]: настройки фокуса.

[Zoom]: настройка зума (только при использовании объектива CINE-SERVO CN7x17 KAS S/E1).

Основной экран удаленной съемки: подробные настройки камеры

В следующих разделах рассказывается о том, как пользоваться элементами управления, расположенными на панели подробных настроек камеры. Подробные сведения о самих функциях и соответствующих ограничениях см. в описании каждой из них.

Изменение баланса белого

Нажмите вкладку [White Balance] на панели подробных настроек камеры.

1 Кнопка автоматического баланса белого

Нажмите [AWB], чтобы перевести камеру в режим автоматической настройки баланса белого (AWB).

2 Кнопки пользовательского баланса белого

Нажмите [A] или [B]. Если пользовательский баланс белого еще не сохранен, значок в кнопке будет мигать с низкой частотой.

Задание пользовательского баланса белого: наведите камеру на серую карточку или белый объект, на котором нет никакого рисунка, так, чтобы заполнить весь кадр, и нажмите [A]. Используйте те же условия освещения, что и планируется использовать при съемке.

Во время выполнения процедуры значок в кнопке будет мигать с высокой частотой. Когда значок перестанет мигать, процедура завершена, а пользовательский баланс белого будет применен.

3 Кнопки стандартного баланса белого

Нажмите кнопку [☀] (дневной свет) или [💡] (лампа накаливания), чтобы применить соответствующую стандартную настройку баланса белого.

Тонкая настройка стандартных вариантов: нажмите значение регулировки [±0], расположенное рядом с нажатой кнопкой и выберите требуемое значение регулировки (от -9 до +9) из списка, который откроется справа.

4 Кнопки цветовой температуры

Нажмите [K], чтобы применить значение цветовой температуры, отображаемое рядом с кнопкой [K].

Изменение цветовой температуры: нажмите значение цветовой температуры и выберите нужный вариант из списка, который откроется справа.

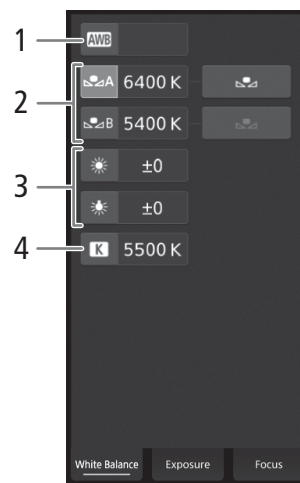

Изменение настроек, относящихся к экспозиции

Нажмите вкладку [Exposure] на панели подробных настроек камеры.

1 Кнопки фильтра нейтральной плотности

- Чтобы воспользоваться расширенным диапазоном нелинейной плотности (8 или 10 ступеней), нажмите [Extended Range].
- Нажмите [-] или [+], чтобы изменить плотность фильтра нейтральной плотности (значение отображается над кнопками). Также можно нажать текущую настройку фильтра нейтральной плотности и выбрать требуемое значение из списка вариантов.

2 Кнопки, относящиеся к диафрагме (только при использовании совместимого объектива, (📖 237))

- Чтобы камера регулировала диафрагму автоматически, нажмите [Manual] и вместо этого значения выберите [Automatic]. Другие настройки задавать не требуется. Для регулировки диафрагмы вручную выберите [Manual], после чего используйте элементы управления, относящиеся к диафрагме как описано ниже.
- Чтобы изменить шаг регулировки, нажмите [1/3] и выберите требуемый шаг изменения значения диафрагмы ([1/2], [1/3] или [Fine]).
- Нажмите [-] или [+], чтобы изменить значение диафрагмы (отображается над кнопками). Также можно нажать текущее значение диафрагмы и выбрать требуемое значение из списка вариантов.
- Только при использовании объектива из серии Canon Cinema: чтобы значения диафрагмы отображались как значения T, а не F, нажмите [F], затем выберите [T]. Выберите [F], чтобы вернуться к отображению значений F.

i ПРИМЕЧАНИЯ

- При регулировке диафрагмы вручную также можно нажать [PUSH AUTO IRIS], чтобы камера однократно настроила диафрагму автоматически. (При этом кнопки ручной регулировки диафрагмы будут недоступны.)
- При использовании объектива EF Cinema с дополнительно приобретаемым экстендером нельзя изменить диафрагму, выбрав ее значение.

3 Кнопки, относящиеся к светочувствительности ISO/усилению

Значения светочувствительности ISO отображаются по умолчанию. Чтобы регулировать усиление, нажмите [ISO] и выберите [Gain].

- Чтобы можно было выбрать значение светочувствительности ISO/усиления из расширенного диапазона, нажмите [Extended Range].
- Чтобы изменить шаг регулировки, нажмите [1/3] (светочувствительность ISO) или [Normal] (усиление) и выберите требуемый шаг изменения значения ISO ([1/3] или [1]) либо усиления ([Normal] или [Fine]).
- Нажмите [-] или [+], чтобы изменить значение светочувствительности ISO/коэффициент усиления (отображается над кнопками). Также можно нажать текущее значение светочувствительности ISO/усиления и выбрать требуемое значение из списка вариантов.

4 Кнопки, относящиеся к выдержке

- Чтобы изменить режим выдержки затвора, нажмите [Speed] и выберите требуемый режим выдержки затвора ([Speed] (стандартный режим выдержки затвора), [Angle] (угол), [Clear Scan] (частота подавления), [Slow] (медленная выдержка) или [Off]).
- Чтобы изменить шаг регулировки, нажмите [1/3] и выберите требуемый шаг изменения значения ([1/3] или [1/4]).
- Нажмите [-] или [+], чтобы изменить значение выдержки (отображается над кнопками). Также можно нажать текущее значение выдержки и выбрать требуемое значение из списка вариантов.

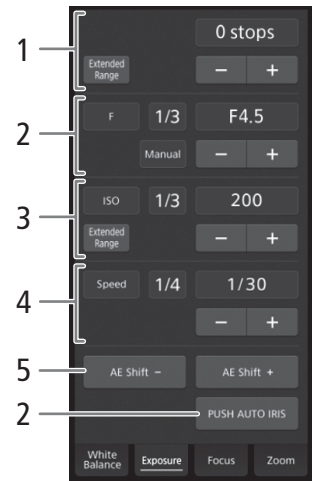

5 Кнопки сдвига АЕ

Нажмите [AE Shift -] или [AE Shift +], чтобы изменить уровень сдвига АЕ.

Регулировка фокуса и использование функций фокусировки

Нажмите вкладку [Focus] на панели подробных настроек камеры. Для использования следующих функций переключение режима АФ на объективе должен быть установлен в положение АФ.

- Если переключатель режима фокусировки на объективе EF установлен в положение MF, управлять фокусировкой с помощью приложения «Дист. через браузер» будет невозможно. В зависимости от используемого объектива, дистанционное управление может работать неправильно.

1 Кнопка режима АФ

2 Кнопка положения рамки АФ

Нажмите эту кнопку, чтобы выбрать положение рамки АФ. Выберите [Center], чтобы разместить рамку АФ фиксировано по центру экрана изображения в режиме реального времени, или [Selectable], чтобы иметь возможность выбирать место фокусировки касанием экрана (📖 137).

3 Кнопка режима АФ лица

Нажмите эту кнопку, чтобы выбрать то, как камера будет выполнять фокусировку, когда функция АФ лица включена и ни одного лица не было обнаружено (📖 92).

4 Кнопка [AF Speed] (Скорость АФ)

Нажмите эту кнопку, чтобы выбрать скорость регулировки соответствующих объективов при использовании функций автофокуса (📖 90).

5 Кнопка [Face Det. & Tracking] (отслеживание лица)

6 Кнопка [Focus Guide] (функция «Двухпиксельная подсказка для фокусировки»)

7 Кнопка [ONE-SHOT AF] (АФ одного кадра) (📖 136) / [AF Lock] (блокировка АФ) (📖 137)

8 Кнопки отслеживания

9 Кнопки ручной фокусировки

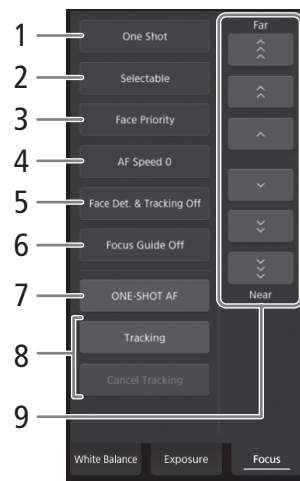

Ручная фокусировка

1 Нажмите кнопку режима АФ и выберите [One Shot].

2 Нажмите одну из кнопок ручной фокусировки со стороны [Near], чтобы сфокусироваться на более близкий объект, или со стороны [Far] для фокусировки на более удаленный объект. Предусмотрено три уровня настройки — от самого малого [^]/[v] до самого большого [⌘]/[⌘].

Покадровая автофокусировка

1 Нажмите кнопку режима АФ и выберите [One Shot].

2 Нажмите кнопку [ONE-SHOT AF].

АФ одного кадра

1 Нажмите кнопку режима АФ и выберите [One Shot].

2 Нажмите кнопку [ONE-SHOT AF].

- На изображении в режиме реального времени появится белая рамка АФ, и камера сфокусируется автоматически.

- Когда фокусировка будет выполнена, рамка AF становится зеленой. Если камера не может сфокусироваться автоматически, рамка AF становится красной.
- Когда параметру положения рамки AF задано значение [Selectable], можно нажать экран изображения в режиме реального времени, чтобы выбрать место, на котором камера будет фокусироваться (📖 137).

Ручная фокусировка с AF

1 Нажмите кнопку режима AF и выберите [AF-Boosted MF].

- Когда фокус находится в диапазоне ручной регулировки, на экране изображения в режиме реального времени отображается желтая рамка фокусировки.
- Когда параметру положения рамки AF задано значение [Selectable], можно нажать экран изображения в режиме реального времени, чтобы выбрать место, на котором камера будет фокусироваться (📖 137).

2 Нажмите одну из кнопок ручной фокусировки, чтобы сфокусироваться на более близкий объект (сторона [Near]) или на более удаленный объект (сторона [Far]).

- Когда фокус переходит в диапазон автоматической регулировки, рамка фокусировки становится белой, после чего камера завершает фокусировку автоматически.

Серийная съемка с AF

1 Нажмите кнопку режима AF и выберите [Continuous].

- На изображении в режиме реального времени появится белая рамка AF, и камера сфокусируется автоматически.
- Когда параметру положения рамки AF задано значение [Selectable], можно нажать экран изображения в режиме реального времени, чтобы выбрать место, на котором камера будет фокусироваться (📖 137).
- В режиме серийной съемки с AF кнопка [ONE-SHOT AF] меняется на кнопку [AF Lock]. Нажмите кнопку [AF Lock], чтобы заблокировать фокус в его текущем положении, после чего сфотографируйте изображение. Нажмите эту кнопку еще раз, чтобы снять блокировку AF.

Фокусировка на объекте прикосновением к экрану

Можно коснуться объекта, который отображается на экране изображения в режиме реального времени приложения «Дист. через браузер», чтобы выбрать его для фокусировки.

1 Нажмите кнопку положения рамки AF и выберите [Selectable].

2 Функция фокусировки касанием должна быть разблокирована, а на кнопке (📖 133) должен отображаться значок 🔒.

3 Коснитесь нужного объекта на экране изображения в режиме реального времени.

- В зависимости от используемого режима фокусировки рамка может отображаться на выбранном объекте, а камера также может фокусироваться на объекте автоматически и даже начать отслеживать этот объект.

AF лица

Когда функция обнаружения лица включена, камера будет обнаруживать лица людей и отслеживать основной объект съемки, даже когда он движется. Обнаружение лица можно использовать в сочетании с одной из функций автофокуса, чтобы камера могла автоматически фокусироваться на основном объекте съемки (AF лица).

1 Нажмите [Face Det. & Tracking] и выберите [On].

2 При необходимости нажмите кнопку режима AF лица и выберите [Face Only] или [Face Priority].

- Вокруг всех обнаруженных лиц на экране изображения в режиме реального времени появится рамка отслеживания лица. Основной объект съемки будет обозначен стрелками (◀▶) по бокам рамки. Камера будет отслеживать основной объект съемки при его перемещении.
- Коснитесь лица другого объекта съемки, чтобы выбрать его в качестве основного.
- При серийной съемке с АФ камера будет сохранять фокус на лице основного объекта съемки. В режиме АФ одного кадра камера будет фокусироваться на лице основного объекта съемки при нажатии кнопки [ONE-SHOT AF].

Отслеживание других объектов

Помимо функции AF лица в камере можно настроить отслеживание других движущихся объектов, которые не являются лицами. Эту функцию отслеживания также можно использовать в сочетании с одной из функций автофокуса, чтобы камера автоматически фокусировалась на нужном объекте.

1 Нажмите [Face Det. & Tracking] и выберите [On].

2 Нажмите [Tracking].

3 Нажмите экран изображения в режиме реального времени и выберите объект, который требуется отслеживать.

- На экране изображения в режиме реального времени появится рамка отслеживания, и камера начнет отслеживать этот объект, когда он будет перемещаться.
- При серийной съемке с АФ камера будет сохранять фокус на выбранном объекте съемки. В режиме АФ одного кадра камера будет фокусироваться выбранном объекте съемки при нажатии кнопки [ONE-SHOT AF].
- Нажмите [Cancel Tracking], чтобы выбрать другой объект съемки, либо нажмите [Tracking] еще раз, чтобы завершить использование функции отслеживания.

Настройка зума

Зум можно регулировать, только когда к камере присоединен совместимый объектив EF Cinema (□ 237) и переключатель зумирования на объективе установлен в положение SERVO. Нажмите вкладку [Zoom] на панели подробных настроек камеры.

1 Ползунок зумирования

Перетащите ползунок зумирования вверх/вниз, чтобы приблизить [T] или удалить объект [W] соответственно.

i ПРИМЕЧАНИЯ

- Если перемещать ползунок зумирования медленно, объектив может начать двигаться не сразу.

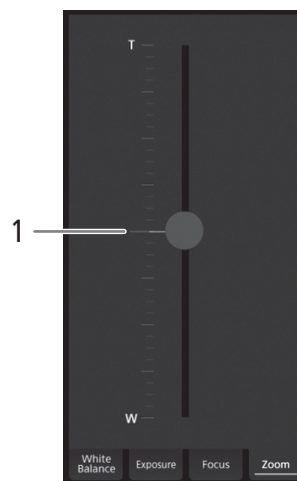

Базовый экран [📷]

* Только пользователь [Full Control User].

При использовании смартфона или другого устройства с небольшим экраном на этом экране отображается только небольшое изображение, передаваемое в реальном времени, и кнопка [START/STOP] для начала и остановки съемки.

Чтобы открыть базовый экран, нажмите значок [📷] вверху экрана приложения «Дист. через браузер».

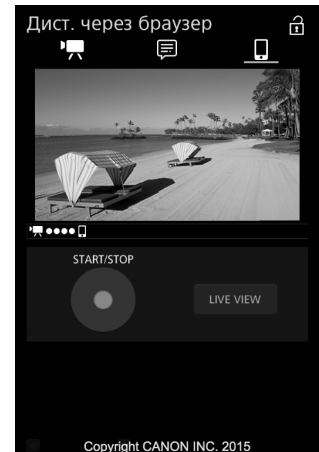

139

Экран метаданных [📄]

* Только пользователь [Full Control User]/[Meta Control User].

Приложение «Дист. через браузер» позволяет создавать, изменять и переносить в камеру профиль метаданных, который можно внедрять в снимаемые клипы. Профиль метаданных включает в себя сведения из примечания пользователя (название клипа, автор, местоположение и описание), а также данные GPS. Подробнее см. в разделе *Использование метаданных* (📖 117).

Чтобы открыть экран метаданных, нажмите значок [📄] вверху экрана приложения «Дист. через браузер».

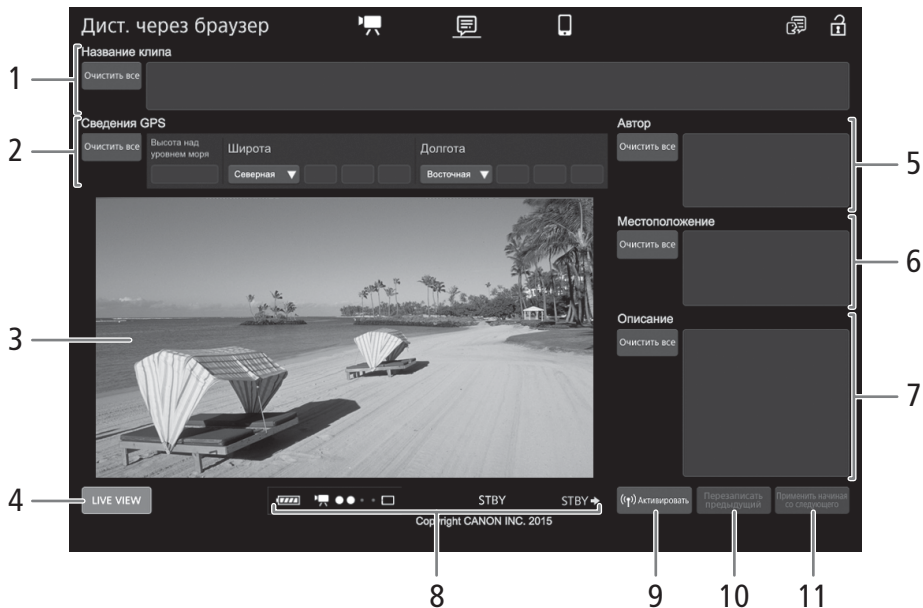

1 Название клипа

Нажмите внутри текстового поля и введите требуемый текст. Для удаления текста нажмите [Очистить все].

2 Данные GPS

Ввод высоты над уровнем моря: нажмите внутри текстового поля [Высота над уровнем моря] и введите требуемое значение.

Ввод широты: нажмите внутри одного из текстовых полей и введите (слева на право) значения градусов, минут и секунд. Для выбора южной широты, нажмите [Северная] и выберите [Южная].

Ввод долготы: нажмите внутри одного из текстовых полей и введите (слева на право) значения градусов, минут и секунд. Чтобы выбрать западную долготу, нажмите [Восточная] и выберите [Западная].

- Нажмите [Очистить все], чтобы очистить все поля, относящиеся к GPS.

3 Экран изображения в режиме реального времени

Показывает изображение, поступающее с камеры в реальном времени. Когда передача изображения в реальном времени выключена, здесь отображается идентификатор камеры и информация об объективе.

- Изображение в режиме реального времени автоматически отключается, когда камера отображает цветные полосы.

4 Кнопка [LIVE VIEW]

Нажмите эту кнопку, чтобы вывести на экран программы «Дист. через браузер» изображение, передаваемое камерой в режиме реального времени.

5 Автор клипа

6 Место съемки

7 Описание клипа

Нажмите внутри текстового поля и введите требуемый текст. Для удаления текста нажмите [Очистить все].

8 Индикаторы состояния

Описания индикаторов приведены в разделе об экране [📱] (📖 132).

9 Кнопка [(⏪) Активировать]

Нажмите эту кнопку, чтобы метаданные, введенные на этом экране, имели при съемки клипов более высокий приоритет. При это будут переопределены метаданные, которые считываются из файла, сохраненного на SD-карту.

10 Кнопка [Перезаписать предыдущ.] / кнопка [Перезаписать]

Во время съемки: нажмите кнопку [Перезаписать], чтобы отправить метаданные, введенные на этом экране, в камеру и заменить метаданные, которые могут быть в снимаемом клипе.

После съемки клипа: нажмите кнопку [Перезаписать предыдущ.], чтобы отправить метаданные, введенные на этом экране, в камеру и заменить метаданные, которые были внедрены в клип, снятый последним.

11 Кнопка [Со следующего]

Нажмите эту кнопку, чтобы отправить метаданные, введенные на этом экране, в камеру так, чтобы они внедрялись только в те клипы, которые будут сниматься после передачи. При использовании этого варианта метаданные клипов, которые уже сняты или снимаемого в данный момент клипа, не перезаписываются.

ПРИМЕЧАНИЯ

- В указанных ниже случаях метаданные, отправленные в камеру из программы «Дист. через браузер», будут потеряны.
 - Если камера была выключена.
 - Если был изменен параметр [📁 Настр. записи/носителей] ➤ [Метаданные] ➤ [Настройка].

- С помощью приложения «Дист. через браузер» (кнопка [«☑» Активировать]) можно задать приоритет метаданных, отправленных с помощью приложения. Однако вернуть обратно приоритет SD-карты невозможно. Чтобы использовать файл примечания пользователя, сохраненный на SD-карте, необходимо на самой видеокамере задать для параметра [📁 Настр. записи/носителей] ➤ [Метаданные] ➤ [Настройка] значение [SD-карта].
- Метаданные, отправленные в камеру из программы «Дист. через браузер», не применяются к клипам, записанным до переключения на текущую карту CFast.

Назначаемые кнопки

На камере есть несколько кнопок, которым можно назначать различные функции (назначаемые кнопки). Присваивайте функции, которые используются чаще всего, наиболее удобным для вас кнопкам, чтобы подстроить камеру под свои потребности и предпочтения.

На корпусе камеры имеется 11 назначаеьмых кнопок, 10 назначаеьмых кнопок есть на блоке монитора*, а еще одна назначаеьмая кнопка есть на блоке ручки. На приобретаеьмом дополнительно пульте дистанционного управления RC-V100 имеется еще 4 назначаеьмые кнопки, которыми можно пользоваться, когда пульт ДУ подключен к камере. В большинстве случаев названия кнопок, нанесенные на камеру и модульные блоки, также указывают заданные им по умолчанию функции.

* В режиме MEDIA доступны только назначаеьмые кнопки 7-10.

Режимы работы: CAMERA MEDIA

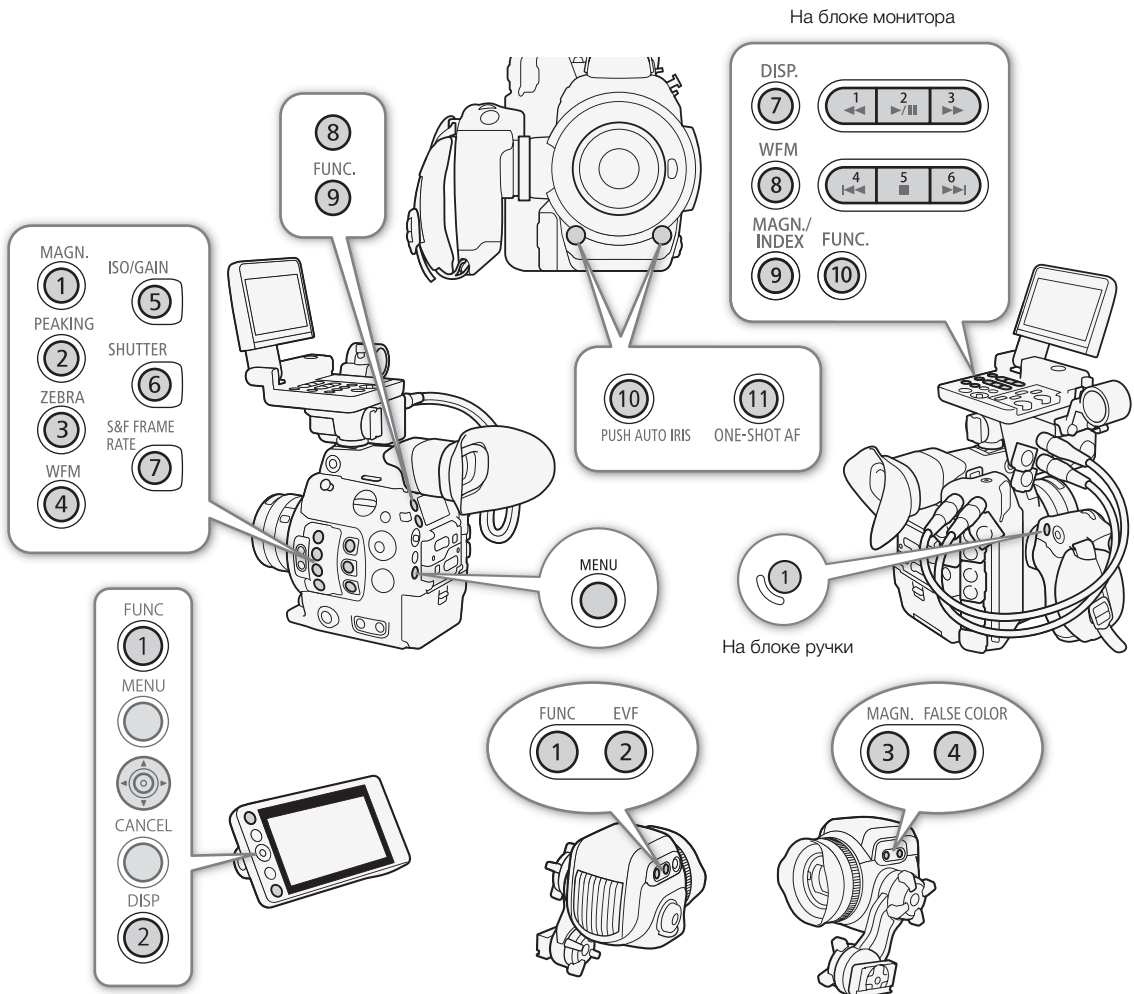

Изменение назначенных функций

1 Нажмите кнопку MENU и, удерживая ее нажатой, нажмите назначааемую кнопку, функцию которой требуется изменить.

- Откроется список доступных функций, в котором функция, назначенная этой кнопке в данный момент, будет выделена.
- Также можно открыть подменю, соответствующее кнопке, функцию которой требуется изменить, выбрав пункт [Настройка системы] ➤ [Назнач. кнопки] ➤ [Камера], [Блок ручки], [Блок монитора] или [Пульт ДУ].

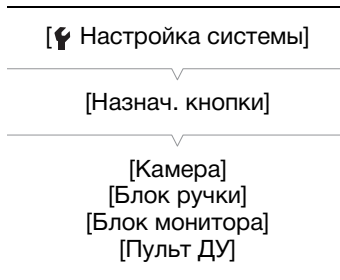

2 Выберите требуемую функцию и нажмите SET.

- Выбранная функция будет назначена указанной кнопке.
- Если выбрать одну из стандартных функций, оставшуюся часть процедуры выполнять не нужно. Если выбран вариант [Польз. настройка], цвет строки заголовка меню изменится на синий, указывая, что производится выбор параметра меню для регистрации. Продолжайте выполнение процедуры для регистрации параметра меню.

3 Перемещаясь по меню, найдите параметр меню для регистрации, затем нажмите SET.

- Выбранный параметр меню будет назначен указанной кнопке. Выбранные пользователем параметры в подменю назначааемых кнопок обозначаются значком ★.

ПРИМЕЧАНИЯ

- На трех экранах состояния [Назнач. кнопки] (212) можно проверить, какие функции в данный момент заданы каждой назначааемой кнопке.
- С помощью функции [Настройка системы] ➤ [Сброс] ➤ [Назнач. кнопки] можно сбросить только функции, назначенные назначааемым кнопкам, не затрагивая другие параметры камеры. Для всех назначааемых кнопок будут восстановлены их функции по умолчанию.

Использование назначааемой кнопки

После того как функция назначена одной из кнопок, для включения этой функции нажмите соответствующую кнопку. Для некоторых функций может открыться меню параметров. В таком случае выберите требуемый вариант и нажмите SET.



Назначаемые функции

Для режимов **CAMERA** и **MEDIA** функции можно задавать отдельно. Функции, доступные для назначения, и доступные режимы см. в приведенной ниже таблице.

Имя функции	Описание	CAMERA	MEDIA	
[One-Shot AF]*	Камера однократно фокусируется автоматически (функция АФ одного кадра).	●	–	88
[Фиксация АФ]	Фиксация фокуса при серийной съемке с АФ.	●	–	91
[Помощь в фокусир.]	Включение и выключение функции «Двухпиксельная подсказка для фокусировки».	●	–	86
[АФ лица]	Переключение значения параметра [АФ лица] между [Пр. лица] и [Face Only]	●	–	92
[Обнар. и отслеж. лица]	Включение и выключение функции отслеживания лица.	●	–	92
[Отслеживание]	Включение и выключение функции отслеживания.	●	–	92
[Push Auto Iris]	Когда эта кнопка нажата и удерживается, камера автоматически регулирует диафрагму.	●	–	78
[Режим Iris]	Переключение режима регулировки диафрагмы между автоматическим и ручным.	●	–	76

Имя функции	Описание	CAMERA	MEDIA	📖
[Iris +]	Открытие диафрагмы.	●	–	77
[Iris –]	Закрытие диафрагмы.	●	–	
[ND +]	Переключение по значениям фильтра нейтральной плотности в восходящем порядке (более высокая плотность).	●	–	75
[ND –]	Переключение по значениям фильтра нейтральной плотности в нисходящем порядке (более низкая плотность).	●	–	
[Сдвиг AE +]	Компенсация экспозиции, при которой изображение становится ярче.	●	–	79
[Сдвиг AE –]	Компенсация экспозиции, при которой изображение становится темнее.	●	–	
[Конт.свет]	Включение/выключение функции экспомера [Конт.свет].	●	–	80
[Прожект.]	Включение/выключение функции экспомера [Прожект.].	●	–	
[FUNC.]	Переключение в режим прямой настройки, дублирует функции кнопки FUNC. камеры.	●	–	69
[Shutter]	Переключение в режим прямой настройки с выделенным значением выдержки, готовым для настройки.	●	–	70
[ISO/Gain]	Переключение в режим прямой настройки с выделенным значением светочувствительности ISO или усиления, готовым для настройки.	●	–	72
[White Balance]	Переключение в режим прямой настройки с выделенным значением баланса белого, готовым для настройки.	●	–	81
[Peaking]	Включение/выключение выделения резкостью.	●	–	87
[Zebra]	Включение/выключение полосатого шаблона «зебра».	●	–	97
[WFM]	Включение/отключение монитора видеосигнала.	●	●	114
[Magnification]	Включение/выключение увеличения.	●	–	87
[Цветные полосы]	Включение/выключение цветных полос.	●	–	113
[Маркеры]	Включение/выключение экранных маркеров.	●	–	96
[Настройка LCD]	Открытие подменю [Настройка LCD].	●	●	44
[Настройка VF], [Настройка EVF-V70]**, [Настройка LCD LM-V1]***	Открытие подменю [Настройка VF], [Настройка EVF-V70]** или [Настройка LCD LM-V1]***.	●	●	
[LUT]	Включение и выключение применения выбранной LUT к выбранным экранам/выходным видеосигналам.	●	–	
[Индик. на экр.]	Включение и выключение передачи экранной индикации вместе с выбранными экранами/выходными видеосигналами.	●	●	185
[Display]	Изменение уровня экранной индикации.	●	●	62
[Доб. Shot Mark 1]*	Добавление в клип метки S1 .	●	●	116
[Доб. Shot Mark 2]*	Добавление в клип метки S2 .	●	●	
[Добав. OK Mark]	Добавление в клип метки OK .	●	●	171
[Добав. ✓ Mark]	Добавление в клип метки ✓ .	●	●	
[Time Code]	Отображение подменю [Time Code].	●	–	99
[Приост. Time Code]*	Приостанавливает обновление индикации временного кода на экране или возобновляет обновление.	●	●	101
[Наушники +]	Увеличение громкости наушников.	●	●	168
[Наушники –]	Уменьшение громкости наушников.	●	●	
[Channels монитора]	Переключение выходного звукового канала.	●	●	186
[Audio Level]	Включение/выключение индикатора уровня записи звука.	●	●	110, 111
[Photo]*	Съемка фотографии.	●	●	191
[Просмотр записи]*	Воспроизведение последнего клипа, снятого в режиме CAMERA .	●	–	121
[S&F Frame Rate]	Изменение частоты кадров при съемке в режиме замедленной и ускоренной съемки.	●	–	124

Назначаемые кнопки

Имя функции	Описание	CAMERA	MEDIA	
[Status]*	Отображение экранов состояния.	●	●	208
[Custom Picture]	Откройте подменю [ Custom Picture].	●	–	147
[Мое меню]	Открытие подменю [Мое меню].	●	–	34
[Инициализ. Media]	Открытие подменю [Инициализ. Media].	●	●	51
[Index]	На индексном экране клипов: открытие меню выбора индексного экрана. На других индексных экранах: возврат к индексному экрану клипов.	–	●	164
[★ Польз. настройка]*	Настраиваемая позиция. Назначьте для кнопки любой параметр меню, который требуется зарегистрировать.	●	●	–

* Эту функцию можно использовать, только назначив ее кнопке.

** Работа с подменю доступна только когда к камере подсоединен дополнительно приобретаемый электронный OLED-видоискатель EVF-V70.

*** Работа с подменю доступна только когда к камере подсоединен дополнительно приобретаемый ЖКД монитор LM-V1.

Параметры пользовательского изображения

Камера позволяет изменять множество параметров (📖 151), которые определяют различные аспекты формируемого изображения. В целом все эти параметры представляют собой один файл пользовательского изображения. Задав требуемые параметры по своему усмотрению, можно сохранить до 20 файлов пользовательского изображения (в камере или на SD-карте) и загружать их впоследствии с тем, чтобы применять одинаковые настройки (📖 150). Файл пользовательского изображения также можно сохранить как часть метаданных, которые внедряются в клипы, записываемые на карту CFast (📖 151).

ПРИМЕЧАНИЯ

- Файлы пользовательского изображения можно использовать исключительно в камерах C300 Mark II.

Режимы работы: CAMERA MEDIA

Выбор файлов пользовательского изображения

Выберите файл пользовательского изображения для применения заданных в нем параметров к записям или для редактирования, переименования, защиты или переноса этого файла.

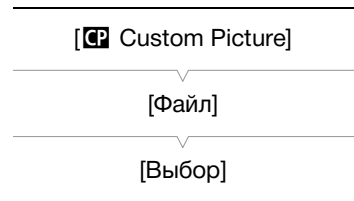

1 Откройте экран [Выбор] файла пользовательского изображения.

[CP Custom Picture] ➤ [Файл] ➤ [Выбор]

- Когда к камере подключен приобретаемый дополнительно пульт дистанционного управления RC-V100, для открытия подменю [CP Custom Picture] можно нажать кнопку CUSTOM PICT. на пульте ДУ.
- 2 Нажимая джойстик вверх/вниз или поворачивая диск SELECT, выберите требуемый файл, затем нажмите кнопку SET.
- Выберите один из файлов пользовательского изображения, сохраненных в камере (от C1 до C20). Для использования параметров из файла пользовательского изображения, сохраненного на SD-карту, сначала скопируйте этот файл в камеру (📖 151).
 - После закрытия меню параметры из выбранного файла пользовательского изображения будут применены.
 - Если был выбран стандартный набор параметров изображения, с левой стороны экрана появится его значок. Если были включены расширенные настройки (параметру [CP Custom Picture] ➤ [Other Settings] ➤ [Activate] задано значение [On]), с левой стороны экрана появится значок .

Стандартные параметры изображения

Камера предлагает следующие стандартные параметры изображения (сочетания гамма-кривой, цветового пространства и цветовой матрицы). При изменении файла пользовательского изображения по своему усмотрению можно использовать один из стандартных наборов параметров либо отключить стандартные наборы и изменить нужные настройки по отдельности (📖 151).

[Preset]* (стандартные наборы параметров)	[Параметры Custom Picture] ➤ [Main Settings]			Характеристики
	[Gamma] (гамма-кривая)	[Color Space] (цветовое пространство)	[Color Matrix] (цветовая матрица)	
[Canon Log 3: C.Gamut]	[Canon Log 3]	[Cinema Gamut]	[Neutral]	Эти параметры используют гамму Canon Log 3 и предполагают рабочий процесс, включающий обработку во время монтажа. При расширении динамического диапазона эта гамма-кривая сохраняет характеристики параметра [Canon Log]. В качестве цветового пространства можно выбрать один из 4 вариантов.
[Canon Log 3: BT.2020]		[BT.2020 Gamut]		
[Canon Log 3: DCI-P3]		[DCI-P3 Gamut]		
[Canon Log 3: BT.709]		[BT.709 Gamut]		
[Canon Log 2: C.Gamut]	[Canon Log 2]	[Cinema Gamut]	[Neutral]	Эти параметры используют гамму Canon Log 2 и предполагают рабочий процесс, включающий обработку во время монтажа. Они позволяют достичь еще более широкого динамического диапазона, чем с помощью параметра [Canon Log] и превосходной градации в тенях (темных областях изображения). В качестве цветового пространства можно выбрать один из 4 вариантов.
[Canon Log 2: BT.2020]		[BT.2020 Gamut]		
[Canon Log 2: DCI-P3]		[DCI-P3 Gamut]		
[Canon Log 2: BT.709]		[BT.709 Gamut]		
[Canon Log]**	[Canon Log]	[BT.709 Gamut]	[Cinema EOS Original]	Этот параметр использует гамму Canon Log и предполагает рабочий процесс, включающий обработку во время монтажа. Он позволяет достичь впечатляющего динамического диапазона и цветовых тонов, подходящих для монтажа.
[BT.2020]**	[Wide DR]	[BT.2020 Gamut]	[Neutral]	Эти параметры обеспечивают самый широкий динамический диапазон, не требуя последующей обработки. В качестве цветового пространства можно выбрать один из 2 вариантов.
[BT.709]**	[Wide DR]	[BT.709 Gamut]	[Neutral]	

* Custom Picture] ➤ [Preset].

**Только, когда параметру Настр. записи/носителей] ➤ [Реж. 4K RAW для REC OUT] задано значение, отличное от [4K RAW].

ПРИМЕЧАНИЯ

• **0 логарифмических гамма-кривых (параметры Canon Log)**

Эти гамма-кривые предполагают необходимость в последующей обработке. Они были разработаны для использования в полном объеме характеристик датчика изображения с целью достижения динамического диапазона впечатляющих уровней.

- В режиме **CAMERA** можно применить LUT к изображению, отображаемому на ЖК-дисплее, в видеискателе и выводимому через разъем REC OUT или разъемы MON. и HDMI OUT, для использования гамма-кривой и цветового пространства, которые больше подходят для просмотра на экране монитора.
- Имеются также и другие LUT, которые можно применять для последующей обработки. Актуальные сведения об имеющихся LUT см. на местном веб-сайте Canon.

• **Об изменении параметров, связанных с пользовательским изображением, с помощью дополнительно приобретаемого пульта дистанционного управления RC-V100**

- Если в камере выбран защищенный файл пользовательского изображения, изменить параметры, относящиеся к изображению, с помощью пульта дистанционного управления будет невозможно.
- При настойке с помощью пульта дистанционного управления параметров, связанных с пользовательским изображением, изменяются параметры, зарегистрированные в текущем выбранном файле пользовательского изображения. Если требуется сохранить важный файл пользовательского изображения, заранее скопируйте его на SD-карту или заранее выберите файл пользовательского изображения, который можно свободно изменять.

Редактирование параметров файла пользовательского изображения

- 1 Выберите файл пользовательского изображения (📖 147).
- 2 Откройте подменю [Preset].
[CP Custom Picture] ➤ [Preset]
- 3 Выберите требуемый вариант и нажмите SET.
 - Использование стандартных параметров изображения: выберите требуемый набор стандартных параметров (📖 147) и перейдите к шагу 6.
Выбор основных параметров изображения: выберите [Откл] и перейдите к шагу 4.
- 4 Откройте подменю [Main Settings].
[CP Custom Picture] ➤ [Main Settings]
- 5 Выберите [Gamma], выберите нужную гамма-кривую, после чего нажмите SET.
 - Выберите [Color Space], чтобы задать цветовое пространство, и/или [Color Matrix], чтобы таким же образом выбрать цветовую матрицу.
- 6 Для изменения других параметров откройте подменю [Other Settings].
[CP Custom Picture] ➤ [Other Settings]
- 7 Выберите пункт [Activate], выберите значение [On], затем нажмите SET, чтобы включить другие параметры из файла пользовательского изображения.
- 8 Выберите параметр, затем нажмите SET.
- 9 Измените параметр до требуемого уровня, затем нажмите SET.
 - Подробные сведения о различных параметрах см. в таблице *Доступные параметры пользовательского изображения* (📖 151).
 - Повторите шаги 8 и 9 для других требуемых параметров.
 - После закрытия меню новые параметры из выбранного файла пользовательского изображения будут применены.

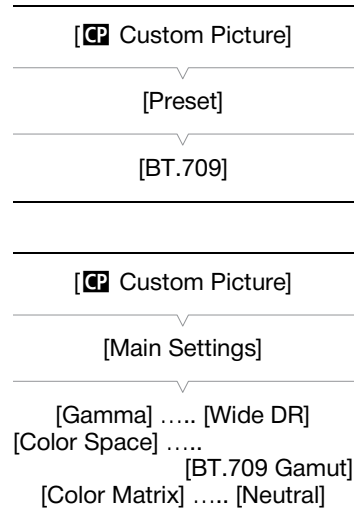

Сброс файлов пользовательского изображения

- 1 Выберите файл пользовательского изображения (📖 147).
- 2 Откройте подменю [Сброс].
[CP Custom Picture] ➤ [Файл] ➤ [Сброс]
- 3 Выберите [OK] и нажмите SET.

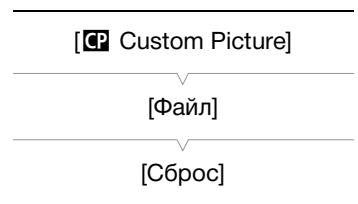

Переименование файлов пользовательского изображения

1 Выберите файл пользовательского изображения (📖 147).

2 Откройте подменю [Переименовать].

[CP Custom Picture] ➤ [Файл] ➤ [Переименовать]

3 Чтобы изменить имя файла, выберите пункт [Input] и нажмите SET.

- Введите требуемое имя файла (длинной не более 8 символов) с помощью экрана клавиатуры (📖 36).

4 Выберите [OK] и нажмите SET.

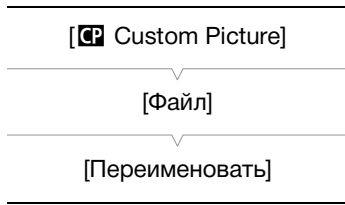

Защита файлов пользовательского изображения

Защита файла пользовательского изображения исключает случайное изменение параметров этого файла.

1 Выберите файл пользовательского изображения (📖 147).

2 Откройте подменю [Защита].

[CP Custom Picture] ➤ [Файл] ➤ [Защита]

3 Выберите пункт [Защита], затем нажмите SET.

- На экране выбора файла пользовательского изображения рядом с именем файла появляется значок .
- Для отмены защиты выберите пункт [Убр. защ.].

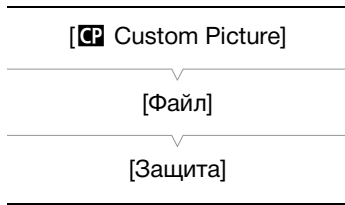

Копирование файлов пользовательского изображения

Файлы пользовательского изображения можно переносить из камеры на SD-карту и наоборот.

Копирование файла из камеры на SD-карту

1 Выберите файл пользовательского изображения (📖 147).

2 Откройте подменю [Копировать на SD].

[CP Custom Picture] ➤ [Файл] ➤ [Перенести] ➤ [Копировать на SD]

3 Выберите целевой файл и нажмите SET.

- Выберите имеющийся файл пользовательского изображения, который будет перезаписан, либо, если этот вариант доступен, выберите пункт [New File], чтобы сохранить параметры в виде нового файла пользовательского изображения на SD-карту.



4 Выберите [OK] и нажмите SET.

- Файл будет перезаписан на SD-карте либо на ней будет создан новый файл.

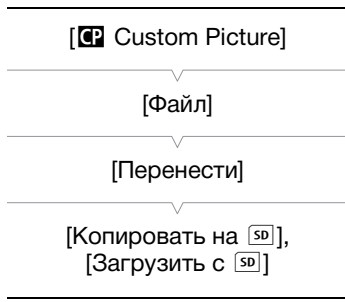
5 При появлении запроса подтверждения нажмите SET.



Замена файла в камере файлом с SD-карты

- 1 Выберите файл пользовательского изображения, который требуется заменить (📖 147).
- 2 Откройте подменю [Загрузить с ].
[ Custom Picture] ➤ [Файл] ➤ [Перенести] ➤ [Загрузить с ]
- 3 Выберите файл с параметрами, которые требуется заменить, и нажмите SET.
- 4 Выберите [OK] и нажмите SET.
 - Файл в камере будет заменен файлом с SD-карты.
- 5 При появлении запроса подтверждения нажмите SET.



ПРИМЕЧАНИЯ

- Можно также скопировать в камеру файл пользовательского изображения, внедренный в клип (📖 174).

Внедрение параметров пользовательского изображения в клип

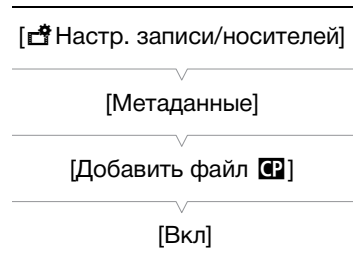
При съемке клипа с использованием параметров пользовательского изображения файл пользовательского изображения можно внедрить в метаданные и сохранить вместе с клипом. Впоследствии файл пользовательского изображения, внедренный в клип, можно скопировать в камеру (📖 174) и использовать эти же параметры пользовательского изображения для съемки дополнительных клипов.



- 1 Откройте подменю [Добавить файл ].
[ Настр. записи/носителей] ➤ [Метаданные] ➤ [Добавить файл ]
- 2 Выберите значение [Вкл], затем нажмите SET.
 - Чтобы не внедрять параметры пользовательского изображения в клип, выберите значение [Откл].

Доступные параметры пользовательского изображения

Набор и основные параметры изображения

[Preset]

Камера предлагает несколько стандартных параметров изображения (сочетания гамма-кривой, цветового пространства и цветовой матрицы). Подробные сведения см. в разделе *Стандартные параметры изображения* (📖 147). (Значение по умолчанию: [BT.709])

[Off]: выберите этот вариант, когда требуется задать другое сочетание параметров пользовательского изображения с помощью отдельных настроек [ Custom Picture] ➤ [Main Settings], которые описаны далее.

[Main Settings] ➤ [Gamma]

Гамма-кривая изменяет общий вид изображения. (Значение по умолчанию: [Wide DR])

[Canon Log 3]: логарифмическая гамма-кривая, которая сохраняет характеристики параметра [Canon Log] при расширении динамического диапазона. Требуется обработка изображения на этапе обработки видеоизображений.

[Canon Log 2]: логарифмическая гамма-кривая, которая содержит еще более широкий динамический диапазон, чем вариант [Canon Log]. Требуется обработка изображения на этапе обработки видеоизображений.

[Canon Log]*: логарифмическая гамма-кривая, которая обеспечивает впечатляющий динамический диапазон. Требует обработки изображения на этапе обработки видеоизображений.

[Wide DR]*: гамма-кривая с очень широким динамическим диапазоном. Оптимизирована для воспроизведения на телевизорах.

[EOS Standard]*: эта гамма-кривая приближает изображение к тому, которое можно получить при съемке с помощью цифровых SLR-камер EOS, когда в качестве стиля изображения задан параметр [Standard] . Обеспечивает более высокую контрастность, чем параметр [Normal 1 (Standard)].

[Normal 1 (Standard)]*: стандартное изображение для воспроизведения на телевизорах.

[Normal 2 (x4.0)]*: параметр, подходящий для воспроизведения на телевизорах. Обеспечивает более яркие светлые области изображения, чем параметр [Normal 1 (Standard)].

[Normal 3 (BT.709)]*: параметр, подходящий для воспроизведения на телевизорах. Обеспечивает более достоверную градацию черного в тенях (темных областях изображения), чем параметр [Normal 2 (x4.0)].

[Normal 4 (x5.0)]*: параметр, подходящий для воспроизведения на телевизорах. Обеспечивает еще более достоверную градацию черного в тенях (темных областях изображения), чем параметр [Normal 3 (BT.709)].

* Только, когда параметру [Настр. записи/носителей]  [Реж. 4K RAW для REC OUT] задано значение, отличное от [4K RAW].

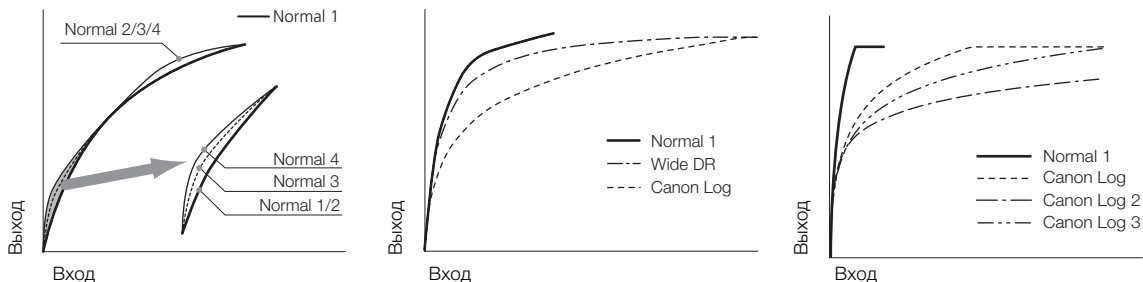

[Main Settings]  [Color Space]

Определяет цветовое пространство изображения. (Значение по умолчанию: [BT.709 Gamut])

[Cinema Gamut]: цветовое пространство, разработанное Canon с учетом особых характеристик датчика изображения камеры. Оно охватывает более широкую гамму цветов, чем BT.2020. Используйте этот параметр, когда требуется цветовое пространство ACES2065-1.

[BT. 2020 Gamut]: цветовое пространство, которое удовлетворяет стандарту ITU-R BT.2020, определяющему параметры для телевидения сверхвысокого разрешения (4K/8K).

[DCI-P3 Gamut]: цветовое пространство, которое соответствует указаниям, определенным компанией DCI (Digital Cinema Initiatives).

[BT. 709 Gamut]: стандартное цветовое пространство, совместимое со спецификациями sRGB.

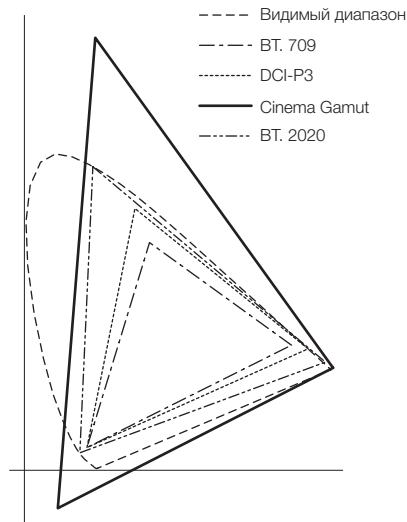

[Main Settings] ➤ [Color Matrix]

Цветовая матрица влияет на общую тональность изображения. (Значение по умолчанию: [Neutral])

[Neutral]: воспроизводит нейтральные цвета.

[Production Camera]: воспроизводит цвета, которые больше подходят для кинопроизводства.

[Cinema EOS Original]: цветовая матрица, разработанная Canon, которая предназначена для воспроизведения изображения в формате 4K, которое выводит камера EOS C500 при использовании цветового пространства BT.709.

[Video]: воспроизводит цвета, которые выводит камера EOS C300/EOS C500, когда в ней не применяются параметры пользовательского изображения.

[EOS Standard]: приближает изображение к тому, которое можно получить при съемке с помощью цифровых SLR-камер EOS, когда в качестве стиля изображения задан параметр [Standard] .

[Off]: цвета не регулируются.

Другие параметры

[Other Settings] ➤ [Activate]

Задайте этому параметру значение [On], чтобы применить все изменения, внесенные в подробные параметры пользовательского изображения, в подменю [Other Settings], как описано в этом разделе. (Значение по умолчанию: [Off])

[Other Settings] ➤ [Black] ➤ [Master Pedestal]

Ведущий уровень черного увеличивает или уменьшает уровень черного. При более высоких значениях темные области становятся ярче, но снижается их контрастность. Если для параметра [Gamma] задано одно из значений Canon Log, эта настройка не влияет на изображение. Этот параметр может настраиваться в диапазоне от -50 до 50. (Значение по умолчанию: ±0)

[Other Settings] ➤ [Black] ➤ [Master Black Red], [Master Black Green], [Master Black Blue]

Эти параметры корректируют цветовой оттенок в черных цветах. Когда параметру [Gamma] задано одно из значений Canon Log, эти настройки не оказывают на изображения никакого влияния. Каждый параметр может настраиваться в диапазоне от -50 до +50. (Значение по умолчанию: ±0)

[Other Settings] ➤ [Black Gamma]

Управляет нижней частью гамма-кривой (темные области изображения). Если для параметра [Gamma] задано одно из значений Canon Log или [Wide DR], эта настройка не влияет на изображение.

- [Level]: поднимает или опускает нижнюю часть гамма-кривой. Этот параметр может настраиваться в диапазоне от -50 до 50. (Значение по умолчанию: ± 0)
- [Range]: выбор диапазона регулировки из выбранного параметра [Point]. Этот параметр может настраиваться в диапазоне от -20 до 50. (Значение по умолчанию: ± 0)
- [Point]: определяет форму нижней части гамма-кривой. Этот параметр может настраиваться в диапазоне от -20 до 50. (Значение по умолчанию: ± 0)



[Other Settings] ▶ [Low Key Satur.]

Настраивает насыщенность цветов в темных областях.

- [Activate]: включение/выключение настройки. (Значение по умолчанию: [Off])
- [Level]: задает насыщенность цветов в темных областях. Этот параметр может настраиваться в диапазоне от -50 до 50. (Значение по умолчанию: ± 0)

[Other Settings] ▶ [Knee]

Управляет верхней частью гамма-кривой (светлые области изображения). Сжимая светлые части изображений, можно предотвратить передержку некоторых частей изображения. Если для параметра [Gamma] задано одно из значений Canon Log, [Wide DR] или [EOS Standard], эта настройка не влияет на изображение.

- [Activate]: включение/выключение настройки. (Значение по умолчанию: [Вкл])
- [Slope]: определяет наклон гамма-кривой выше точки излома. Этот параметр может настраиваться в диапазоне от -35 до 50. (Значение по умолчанию: ± 0)
- [Point]: задает точку излома гамма-кривой. Этот параметр может настраиваться в диапазоне от 50 до 109. (Значение по умолчанию: 95)
- [Saturation]: настраивает насыщенность цветов в светлых областях. Этот параметр может настраиваться в диапазоне от -10 до 10. (Значение по умолчанию: ± 0)

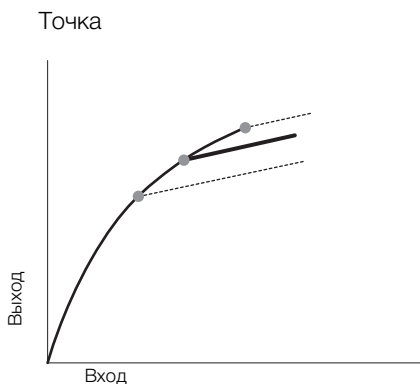
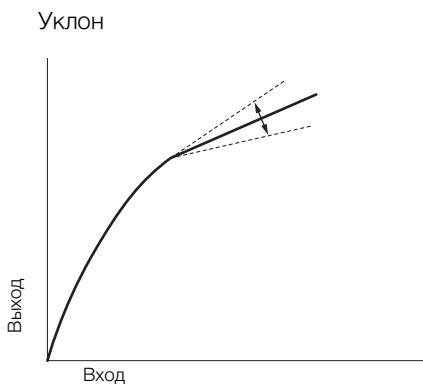

[Other Settings] ➤ [Sharpness]

Задаёт резкость выходного и записываемого сигнала.

- [Level]: задаёт уровень резкости. Этот параметр может настраиваться в диапазоне от -10 до 50. (Значение по умолчанию: ± 0)
- [H Detail Freq.]: задаёт центральную частоту горизонтальной резкости. При задании больших значений увеличивается частота, что, в свою очередь, увеличивает резкость. Этот параметр может настраиваться в диапазоне от -8 до 8. (Значение по умолчанию: ± 0)
- [Coring Level]: задаёт уровень коррекции артефактов, вызванных высоким уровнем резкости (обработки шумов). Более высокие значения исключают применение резкости к мелким деталям, что приводит к уменьшению шумов. Этот параметр может настраиваться в диапазоне от -30 до 50. (Значение по умолчанию: ± 0)
- [Coring D-Ofst]: задаёт уровень обработки шумов минимального уровня яркости (смещение, зависящее от уровня). Этот параметр может настраиваться в диапазоне от 0 до 50. (Значение по умолчанию: 0)
- [Coring D-Curve]: задаёт кривую регулировки обработки шумов, другими словами, как уровень обработки шумов изменяется от значения, заданного для параметра [Coring Level], до значения, заданного для параметра [Coring D-Ofst] (зависящая от уровня кривая). Этот параметр может настраиваться в диапазоне от 0 до 8. (Значение по умолчанию: 0)
- [HV Detail Bal.]: настраивает соотношение между горизонтальной и вертикальной детализацией. Большие значения усиливают вертикальную детализацию, меньшие значения усиливают горизонтальную детализацию. Этот параметр может настраиваться в диапазоне от -8 до 8. (Значение по умолчанию: ± 0)
- [Limit]: ограничивает степень применения резкости. Этот параметр может настраиваться в диапазоне от -50 до 50. (Значение по умолчанию: ± 0)
- [Select]: в дополнение к резкости, заданной параметром [Level], параметр [Select] задаёт резкость областей с более высокими частотами. Большие значения соответствуют применению большей резкости к областям с высокими частотами. Используйте для объектов, для которых обычное повышение резкости неэффективно. Этот параметр может настраиваться в диапазоне от 0 до 15. (Значение по умолчанию: 0)
- [Knee Aperture Gain], [Knee Aperture Slope]: эти параметры позволяют регулировать резкость только областей, находящихся выше точки излома. Если для параметра [Gamma] задано одно из значений Canon Log, [Wide DR] или [EOS Standard], эти настройки не влияют на изображение.
 - [Knee Aperture Gain]: задаёт величину резкости. Этот параметр может настраиваться в диапазоне от 0 до 9. (Значение по умолчанию: 0)
 - [Knee Aperture Slope]: задаёт наклон для резкости. Этот параметр может настраиваться в диапазоне от 0 до 3, где 0 соответствует отсутствию уклона, 1 соответствует крутому уклону, а 3 – постепенному уклону. (Значение по умолчанию: 1)
- [Level Depend Level]: задаёт яркость темных областей изображения, на которые влияет этот параметр. Этот параметр может настраиваться в диапазоне от 0 до 50. (Значение по умолчанию: 0)
- [Level Depend Slope]: определяет наклон области между верхней и нижней частями гамма-кривой. Этот параметр может настраиваться в диапазоне от 0 до 3, где 0 соответствует отсутствию уклона, 1 соответствует крутому уклону, а 3 – постепенному уклону. (Значение по умолчанию: 0)
- [Level Depend Offset]: регулирует уровень резкости в темных областях изображения. Большие значения соответствуют меньшему уровню резкости. Этот параметр может настраиваться в диапазоне от 0 до 50. (Значение по умолчанию: 0)

[Other Settings] ➤ [Noise Reduction]

Уменьшает количество шумов, видимых на изображении. Выберите уровень от [Off] (самый низкий уровень) до [12] (самый высокий уровень) или выберите [-1], чтобы отключить шумоподавление. (Значение по умолчанию: [Off])

Обратите внимание: даже когда этот параметр имеет значение [Off], применяется фильтр шумоподавления с очень низким уровнем. Для полного отключения фильтра шумоподавления выберите [-1].

[Other Settings] ➤ [Skin Detail]

Камера применяет смягчающий фильтр к областям изображения телесных цветов для придания более привлекательного вида. Изменяя эти параметры, можно определить области, обнаруживаемые как телесные цвета. Шаблон «зебра» появится на ЖК-дисплее или мониторе, подключенном к разъему MON. в тех областях изображения, которые, по мнению камеры, имеют телесные тона.

[Effect Level]: настройка уровня фильтра. Предусмотрены значения [Off], [Low], [Middle] и [High]. (Значение по умолчанию: [Off])

[Hue]: настройка цветового оттенка для определения телесных цветов. Этот параметр может настраиваться в диапазоне от -16 до 16. (Значение по умолчанию: ± 0)

[Chroma]: настройка насыщенности цветов для определения телесных цветов. Этот параметр может настраиваться в диапазоне от 0 до 31. (Значение по умолчанию: 16)

[Area]: настройка диапазона цветов для определения телесных цветов. Этот параметр может настраиваться в диапазоне от 0 до 31. (Значение по умолчанию: 16)

[Y Level]: настройка яркости для определения телесных цветов. Этот параметр может настраиваться в диапазоне от 0 до 31. (Значение по умолчанию: 16)

[Other Settings] ➤ [Selective NR]

Камера определяет характеристики определенного цвета или оттенка и применяет фильтр шумоподавления к целевым областям. Шаблон «зебра» появится над целевыми областями на ЖК-дисплее или мониторе, подключенном к разъему MON.

[Effect Level]: настраивает уровень фильтра шумоподавления. Предусмотрены значения [Off], [Low], [Middle] и [High]. (Значение по умолчанию: [Off])

[Hue]: настраивает цветовой оттенок для детектируемого цвета. Этот параметр может настраиваться в диапазоне от 0 до 31. (Значение по умолчанию: 0)

[Chroma]: настраивает насыщенность для детектируемого цвета. Этот параметр может настраиваться в диапазоне от 0 до 31. (Значение по умолчанию: 16)

[Area]: настраивает диапазон цветов для детектируемого цвета. Этот параметр может настраиваться в диапазоне от 0 до 31. (Значение по умолчанию: 16)

[Y Level]: настраивает яркость детектируемого цвета. Этот параметр может настраиваться в диапазоне от 0 до 31. (Значение по умолчанию: 16)

[Other Settings] ➤ [Color Matrix Tuning]

Точная регулировка различных аспектов цветовой матрицы для изменения цветовых тонов всего изображения.

[Gain]: настраивает интенсивность цвета. Этот параметр может настраиваться в диапазоне от -50 до 50. (Значение по умолчанию: ± 0)

[Phase]: настраивает фазу цвета. Этот параметр может настраиваться в диапазоне от -18 до 18. (Значение по умолчанию: ± 0)

[R-G]: матрица R-G изменяет цветовой тон изображения в направлении градаций бирюзового/зеленого и красного/малинового цветов. Этот параметр может настраиваться в диапазоне от -50 до 50. (Значение по умолчанию: ± 0)

[R-B]: матрица R-B изменяет цветовой тон изображения в направлении градаций бирюзового/синего и красного/желтого цветов. Этот параметр может настраиваться в диапазоне от -50 до 50. (Значение по умолчанию: ± 0)

[G-R]: матрица G-R изменяет цветовой тон изображения в направлении градаций малинового/красного и зеленого/бирюзового цветов. Этот параметр может настраиваться в диапазоне от -50 до 50. (Значение по умолчанию: ± 0)

- [G-B]: матрица G-B изменяет цветовой тон изображения в направлении градаций малинового/ синего и зеленого/желтого цветов. Этот параметр может настраиваться в диапазоне от -50 до 50. (Значение по умолчанию: ± 0)
- [B-R]: матрица B-R изменяет цветовой тон изображения в направлении градаций желтого/ красного и синего/бирюзового цветов. Этот параметр может настраиваться в диапазоне от -50 до 50. (Значение по умолчанию: ± 0)
- [B-G]: матрица B-G изменяет цветовой тон изображения в направлении градаций желтого/ зеленого и синего/малинового цветов. Этот параметр может настраиваться в диапазоне от -50 до 50. (Значение по умолчанию: ± 0)

[Other Settings] ► [White Balance]

Настраивает значение баланса белого для всего изображения.

- [R Gain]: настраивает интенсивность красных тонов. Этот параметр может настраиваться в диапазоне от -50 до 50. (Значение по умолчанию: ± 0)
- [B Gain]: настраивает интенсивность синих тонов. Этот параметр может настраиваться в диапазоне от -50 до 50. (Значение по умолчанию: ± 0)

[Other Settings] ► [Color Correction]

Камера определяет характеристики определенного цвета (фаза цвета, цветность, область и уровень Y) и корректирует их при съемке. Можно задать цветокоррекцию максимум для двух различных областей (A и B). При регулировке параметра [Area A Setting] или [Area B Setting], шаблон «зебра» отображается на ЖК-дисплее или мониторе, подключенном к разъему MON., над областями изображения, которые подходят под характеристики, заданные для области A или области B.

- [Select Area]: выбор корректируемых областей или области. Предусмотрены варианты [Area A], [Area B] и [Area A&B]. Выберите [Откл] для выключения этого параметра. (Значение по умолчанию: [Off])
- [Area A Setting Phase], [Area B Setting Phase]: регулировка цветовой фазы для области A или B соответственно. Этот параметр может настраиваться в диапазоне от 0 до 31. (Значение по умолчанию: 0)
- [Area A Setting Chroma], [Area B Setting Chroma]: регулировка насыщенности цветов для области A или B соответственно. Этот параметр может настраиваться в диапазоне от 0 до 31. (Значение по умолчанию: 16)
- [Area A Setting Area], [Area B Setting Area]: регулировка цветового диапазона для области A или B соответственно. Этот параметр может настраиваться в диапазоне от 0 до 31. (Значение по умолчанию: 16)
- [Area A Setting Y Level], [Area B Setting Y Level]: регулировка яркости для области A или B соответственно. Этот параметр может настраиваться в диапазоне от 0 до 31. (Значение по умолчанию: 16)
- [Area A Revision Level], [Area B Revision Level]: регулировка объема корректировки насыщенности цветов в области A или B соответственно. Этот параметр может настраиваться в диапазоне от -50 до 50. (Значение по умолчанию: ± 0)
- [Area A Revision Phase], [Area B Revision Phase]: регулировка объема корректировки цветовой фазы в области A или B соответственно. Этот параметр может настраиваться в диапазоне от -18 до 18. (Значение по умолчанию: ± 0)

[Other Settings] ► [Other Functions]

- [Setup Level]: настройка уровней черного, заданного параметром [Black] ► [Master Pedestal]. Если для параметра [Gamma] задано одно из значений Canon Log, эта настройка не влияет на изображение. Этот параметр может настраиваться в диапазоне от -50 до 50. (Значение по умолчанию: ± 0)

[Over 100%]: эта функция определяет, как камера обрабатывает видеосигнал, амплитуда которого превышает 100%. Предусмотрены варианты [Through], чтобы не выполнять никаких действий, [Clip], чтобы ограничивать сигнал на уровне 100%, и [Press], чтобы сжимать сигнал амплитудой не более 108% до уровня 100%. (Значение по умолчанию: [Through])

 ПРИМЕЧАНИЯ

- Если параметру [Custom Picture] ➤ [Other Settings] ➤ [Activate] задано значение [On], то когда к камере подключен приобретаемый дополнительно пульт дистанционного изображения RC-V100, с помощью кнопок и дисков пульта ДУ можно изменять следующие параметры пользовательского изображения.
 - [Other Settings] ➤ [Black] ➤ [Master Pedestal], [Master Black Red], [Master Black Blue]
 - [Other Settings] ➤ [Black Gamma] ➤ [Level]
 - [Other Settings] ➤ [Knee] ➤ [Slope], [Point] (только когда параметру [Knee] ➤ [Activate] задано значение [On])
 - [Other Settings] ➤ [Sharpness] ➤ [Level]
 - [Other Settings] ➤ [White Balance] ➤ [R Gain], [B Gain]

Настройка функций и экранной индикации

Настройте камеру в соответствии со своим стилем съемки и потребностями. Параметр [Настройка системы] ➤ [Custom Function] позволяет настроить способ работы некоторых элементов управления и функций камеры. Аналогично, с помощью параметров [Настр. изобр./разъемов] ➤ [Custom Display 1] или [Custom Display 2] можно настроить экранную индикацию, отображаемую во время съемки.

Настройка функций

В следующей таблице описаны функции, которые можно настраивать с помощью меню [Custom Function].

[Настройка системы]

[Custom Function]

Режимы работы: CAMERA MEDIA *

* В этом режиме можно изменить только параметр [Напр. дис. SELECT].

1 Откройте подменю [Custom Function].

[Настройка системы] ➤ [Custom Function]

2 Выберите требуемую функцию.

3 Измените значение параметра, затем нажмите SET.

Функции, которые можно настраивать с помощью пункта [Custom Function]

Пункт меню	Описание
[Диск управл. на камере]	Выбор функции диска управления, расположенного на камере.
[Диск управления на ручке]	Выбор функции диска управления, расположенного на блоке ручки.
[Напр. диска упр. на камере]	Изменение направления регулировки при использовании диска управления на камере.
[Напр. диска упр. на ручке]	Изменение направления регулировки при использовании диска управления на блоке ручки.
[Напр. дис. SELECT] ➤ [Камера], [EVF-V70]	Изменение направления регулировки при использовании диска SELECT на камере или на дополнительно приобретаемом видеискателе EVF-V70, присоединенном к камере.
[Задвиньте объектив]	Когда на камеру установлен один из следующих объективов и переключатель режима фокусировки на нем переведен в положение AF, а этот параметр имеет значение [Вкл], объектив будет полностью задвигаться при выключении камеры. • EF 40mm f/2.8 STM • EF-S 24mm f/2.8 STM • EF 50mm f/1.8 STM
[Режим записи]	При использовании еще одной камеры C300 Mark II для съемки в формате 3D эта функция исправляет отставание видео- или звукового сигнала, выводимого через разъем REC OUT или MON.
[Зап. с повор.]	Переворачивает снятое изображение по горизонтали и/или по вертикали.
[Отображаемые единицы]	Переключение единиц измерения расстояния, отображаемых камерой, с метров на футы.
[Запись символов (CFast)]	Выбор экранной индикации (дата, время, временной код или сочетание этих значений), которая будет записываться в основные клипы точно так, как она отображается на экране. Экранная индикация не записывается во время замедленной и ускоренной съемки.
[Кнопка START/STOP] ➤ [Камера], [Блок ручки], [Блок монитора]	Включение или выключение использования отдельных кнопок START/STOP.
[Блокир. управ.]	Выбор того, заблокировать ли все кнопки (включая кнопки START/STOP) либо все кнопки за исключением включенных в данный момент кнопок START/STOP (☐ 59).
[Реакция сенс. экрана]*	Выберите чувствительность сенсорного экрана дополнительно приобретаемого ЖКД-монитора LM-V1 для ввода касанием.

* Доступно только когда к камере подсоединен дополнительно приобретаемый ЖКД-монитор LM-V1.

Настройка экранной индикации

Подробные сведения об экранной индикации, допускающей настройку, см. в разделе *Экранная индикация* (📖 59), сведения о параметре *[Custom Display]* (📖 203).

Режимы работы: CAMERA MEDIA

[📺] Настр. изобр./разъемов

В режиме CAMERA
[Custom Display 1]
[Custom Display 2]
В режиме MEDIA
[Custom Display]

1 Откройте нужное подменю настроенной экранной индикации.

[📺] Настр. изобр./разъемов ➔ [Custom Display 1] или [Custom Display 2] (режим CAMERA), либо [Custom Display] (режим MEDIA)

2 Выберите требуемый экранный индикатор.

3 Измените значение параметра, затем нажмите SET.

Сохранение и загрузка параметров камеры

После настройки параметров в различных меню эти настройки можно сохранить в камере или на SD-карте. Впоследствии можно загрузить эти настройки в эту или другую камеру C300 Mark II, чтобы ее можно было использовать точно таким же образом.

Режимы работы: CAMERA MEDIA

[Настройка системы]

[Перед. меню/CP]

[Сохранить], [Загрузить]

161

Сохранение настроек камеры

- Откройте подменю [Сохранить].
[Парамет. камеры] ➤ [Перед. меню/CP] ➤ [Сохранить]
- Выберите пункт [В камере] или [На SD], затем нажмите кнопку SET.
- Выберите [OK] и нажмите кнопку SET.
 - Параметры меню камеры будут сохранены в указанном месте. Если параметры меню уже сохранялись ранее, старый файл будет перезаписан текущими настройками.
- При появлении запроса подтверждения нажмите SET.

Загрузка параметров камеры

- Откройте подменю [Загрузить].
[Настройка системы] ➤ [Перед. меню/CP] ➤ [Загрузить]
- Выберите пункт [Из камеры] или [C SD], затем нажмите кнопку SET.
- Выберите [OK] и нажмите кнопку SET.
 - Параметры меню камеры будут заменены настройками, сохраненными в выбранном источнике. Затем экран на мгновение станет черным, и камера перезапустится.

i ПРИМЕЧАНИЯ

- Следующие параметры не сохраняются этой операцией, когда пароли заданы пользователем. (Сохраняются пароли по умолчанию.)
 - Ключи шифрования/пароли, заданные в пункте [Настройка системы] ➤ [Параметры сети] ➤ [Парам. соединения]
 - Пароли, сохраненные в пункте [Настройка системы] ➤ [Параметры сети] ➤ [Дист. через браузер] ➤ [Польз. настройки]
- Когда параметры меню загружаются с помощью этой операции, в камере будут заменены даже защищенные файлы пользовательских изображений.
- Файлы параметров камеры можно использовать исключительно в камерах C300 Mark II.

Воспроизведение

В этом разделе рассматривается воспроизведение клипов с помощью камеры. Подробные сведения о воспроизведении клипов с помощью внешнего монитора см. в разделе *Подключение внешнего монитора или устройства записи* (📖 179). Подробные сведения о просмотре фотографий, записанных на SD-карту, см. в разделе *Просмотр фотографий* (📖 193).

Режимы работы: CAMERA MEDIA

Индексный экран клипов

Для доступа к функциям воспроизведения служит индексный экран клипов. Чтобы открыть индексный экран клипов, переведите камеру в режим MEDIA. Если на карте CFast имеются клипы, записанные при системной частоте, которая отличается от заданной в камере в данный момент, воспроизвести эти клипы будет невозможно. В таком случае измените системную частоту камеры (📖 67) так, чтобы она соответствовала частоте записей, хранящихся на карте CFast.

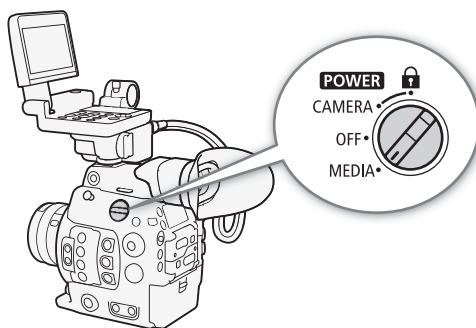

Установите переключатель **POWER** в положение **MEDIA**.

- Камера переключается в режим MEDIA, и отображается индексный экран клипов.

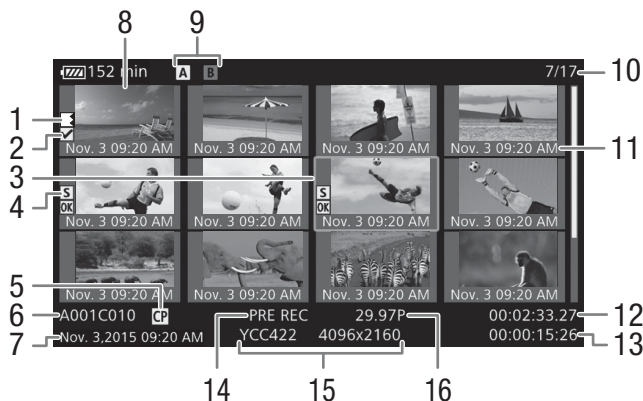

- 1 Запись со сменой носителя: отображается, когда клип начинается на одной карте CFast, а продолжается на другой. (📖 52)
- 2 Метка /метка (📖 116, 171)
- 3 Оранжевая рамка выбора
- 4 Метка кадра (📖 116, 176)
- 5 Внедренный файл пользовательского изображения (📖 147)
- 6 Идентификация клипа (индекс камеры, номер тома и номер клипа) (📖 64)
- 7 Дата и время съемки
- 8 Эскиз клипа
- 9 Носитель для записи
 - Основные клипы: карта CFast (выбранная в данный момент отображается белым цветом)
 - SD Клипы прокси: SD-карта
- 10 Номер клипа/Общее количество клипов
- 11 Дата (только месяц и число) и время съемки
- 12 Временной код начала клипа
- 13 Длительность клипа
- 14 Специальный режим съемки (📖 124)
- 15 Схема дискретизации цветов и разрешение (📖 67)
- 16 Частота кадров* (📖 67)

* Для клипов, снятых в режиме замедленной и ускоренной съемки, отображается как частота кадров при съемке, так и частота кадров при воспроизведении.

Переключение между гнездами карт CFast

Если карты CFast установлены в оба гнезда карт CFast, по мере необходимости можно переключаться между ними.

Режимы работы:

Нажмите кнопку SLOT SELECT.

- Индикатор обращения к выбранному гнезду карт CFast загорается зеленым цветом.

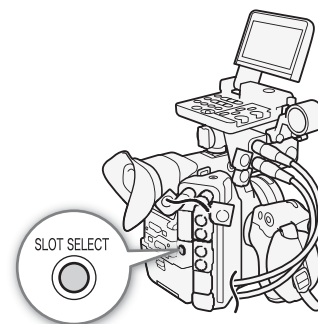

Переключение на другие индексные экраны

На индексном экране клипов отображаются основные клипы, записанные на выбранную в данный момент карту CFast. С индексного экрана клипов можно переключиться на следующие индексные экраны для просмотра лишь некоторых клипов или записей других типов.

[Индексный экран [Mark]: только клипы, находящиеся на одной карте CFast, которые помечены меткой .

[Индексный экран [Mark]: только клипы, находящиеся на одной карте CFast, которые помечены меткой .

Индексный экран [XF-AVC Proxy]: клипы прокси, записанные на SD-карту.

Индексный экран [Фотографии]: фотографии, записанные на SD-карту.

1 Нажмите кнопку INDEX.

- На индексном экране клипов: отображается меню выбора индексного экрана. На других индексных экранах: камера возвращается к индексному экрану клипов. Выполнять остальную часть процедуры не требуется.

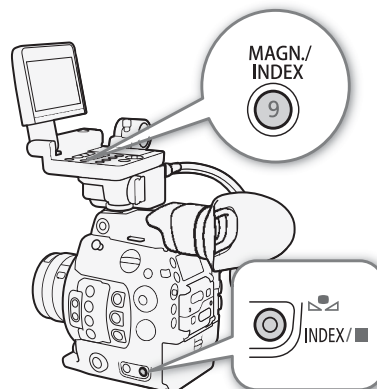

- 2 Выберите требуемый индексный экран, затем нажмите SET.
 - Отображается выбранный индексный экран.
 - Для отмены операции выберите [Cancel].
 - Снова нажмите кнопку INDEX для возврата на индексный экран клипов.

Воспроизведение клипов

После выбора на индексном экране клипа для воспроизведения управлять воспроизведением можно с помощью кнопок, расположенных на блоке монитора. Если блок монитора не установлен, управлять воспроизведением можно с помощью кнопок, расположенных на камере (только воспроизведение/пауза/остановка) либо с помощью джойстика и индикации функций джойстика на экране (167).

1 Переместите оранжевую рамку выбора на клип, который требуется воспроизвести.

2 Для начала воспроизведения нажмите кнопку ►/||.

- Воспроизведение начинается с выбранного клипа и продолжается до завершения последнего клипа на индексном экране. После достижения последнего кадра последнего клипа воспроизведение приостанавливается.
- Для приостановки/возобновления воспроизведения еще раз нажмите кнопку ►/|| или нажмите SET.
- Для остановки воспроизведения и возврата на индексный экран нажмите кнопку ■.

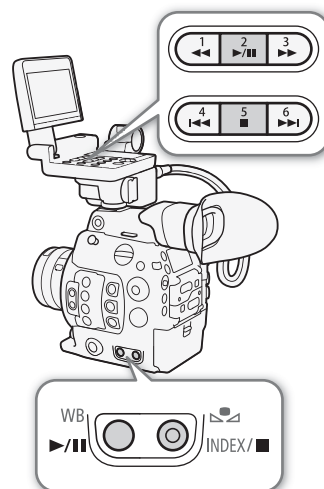

! ВАЖНО

- Когда индикатор обращения к карте горит красным, соблюдайте перечисленные ниже меры предосторожности. В противном случае возможна безвозвратная потеря данных.
 - Не отсоединяйте источник питания и не выключайте камеру.
 - Не открывайте крышку гнезда карты, к которой выполняется обращение, и не извлекайте карту.

i ПРИМЕЧАНИЯ

- Между клипами может быть заметна краткая приостановка воспроизведения видеоизображения или звука.

Экранная индикация

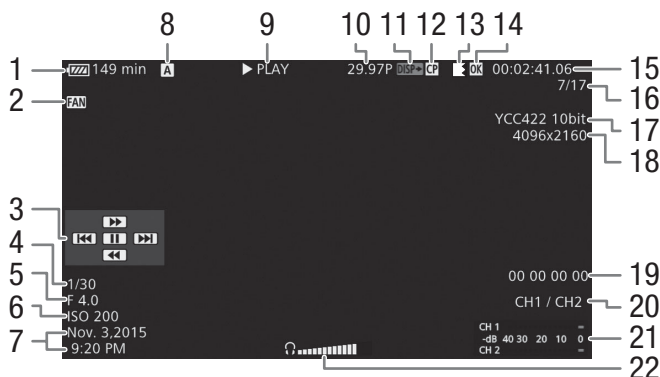

- | | |
|--|--|
| 1 Оставшееся время работы от аккумулятора (📖 60) | 12 Внедренный файл пользовательского изображения (📖 147) |
| 2 Работа вентилятора (📖 66) | 13 Запись со сменой носителя |
| 3 Индикация функций джойстика (📖 167) | 14 Метка OK /метка ☑ (📖 116, 171) |
| 4 Выдержка ¹ (📖 70) | 15 Временной код (📖 99) |
| 5 Величина диафрагмы ¹ (📖 76) | 16 Номер клипа/Общее количество клипов |
| 6 Светочувствительность ISO/усиление ¹ (📖 72) | 17 Схема дискретизации цветов (📖 67) |
| 7 Дата и время съемки ² | 18 Разрешение (📖 67) |
| 8 Носитель для записи | 19 Пользовательский бит (📖 102) |
| A , B Основные клипы: карта CFast | 20 Канал аудиовыхода (📖 186) |
| SD Клипы прокси: SD-карта | 21 Индикатор уровня звука ⁴ |
| 9 Операция воспроизведения | 22 Громкость наушников (только во время регулировки громкости) |
| 10 Частота кадров ³ (📖 67) | |
| 11 Экранная индикация, накладываемая на выходной видеосигнал (📖 185) | |

¹ Только когда параметру [📏 Настр. изобр./разъемов] ➤ [Custom Display] ➤ [Информ.камеры] задано значение [Вкл].
² Только когда параметру [📏 Настр. изобр./разъемов] ➤ [Custom Display] ➤ [Дата/вр.] задано значение [Вкл].
³ Для клипов, снятых в режиме замедленной и ускоренной съемки, отображается как частота кадров во время съемки, так и частота кадров при воспроизведении.
⁴ Только когда параметру [📏 Настр. изобр./разъемов] ➤ [Custom Display] ➤ [Audio Level] задано значение [Вкл].

7 Операция воспроизведения

- | | |
|----------|--|
| ▶ PLAY | Воспроизведение |
| ⏸ PAUSE | Пауза воспроизведения |
| ◀◀/▶▶ | Покадровое воспроизведение назад/
Покадровое воспроизведение вперед |
| F FWD ▶▶ | Ускоренное воспроизведение* |
| ◀◀ F REV | Ускоренное воспроизведение назад* |

* На индикаторе также отображается скорость воспроизведения (x5, x15 или x60).

9 Запись со сменой носителя

Отображается, когда клип начинается на одной карте CFast, а продолжается без прерывания на другой. Значком **OK** обозначается первая часть записи, значком **☑** обозначаются средние части, а значком **☑** обозначается последняя часть.

i ПРИМЕЧАНИЯ

- Можно повторно нажимать кнопку DISP. на блоке монитора или назначаемую кнопку, которой задана функция [Display] (☰ 143) для переключения экранной индикации в следующей последовательности. Отображение всей экранной индикации → скрытие индикации функций джойстика → скрытие всей экранной индикации*
- * За исключением индикации, отображаемой очень короткое время, например номер клипа, когда воспроизведение переходит на другой клип, или временной код и операция воспроизведения по окончании воспроизведения.

Элементы управления воспроизведением

Следующие типы воспроизведения возможны с помощью кнопок управления воспроизведением, расположенных на блоке монитора (в приведенной далее таблице они обозначены как «Кнопки»), либо с помощью индикации функций джойстика и любого джойстика.

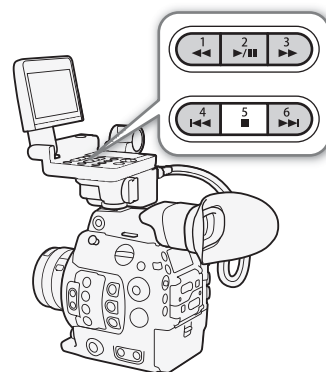



Тип воспроизведения	Выполняемая операция
Ускоренное воспроизведение	Кнопки: нажмите кнопку ◀◀ или ▶▶. Джойстик: во время воспроизведения нажмите джойстик вверх или вниз. Повторите для увеличения скорости воспроизведения до значения, приблизительно в 5x → 15x → 60x раз превышающего обычную скорость.
Покадровое воспроизведение вперед/назад	Джойстик: во время паузы воспроизведения нажмите джойстик вверх или вниз.
Переход в начало следующего эпизода	Кнопки: нажмите кнопку ▶▶▶. Джойстик: нажмите джойстик вправо.
Переход в начало текущего эпизода	Кнопки: нажмите кнопку ◀◀◀. Джойстик: нажмите джойстик влево.
Переход к предыдущему клипу	Кнопки: дважды нажмите кнопку ◀◀◀. Джойстик: дважды нажмите джойстик влево.
Возврат в режим воспроизведения	Кнопки: нажмите кнопку ▶/ . Джойстик: нажмите сам джойстик (кнопка SET).

i ПРИМЕЧАНИЯ

- При любом из типов воспроизведения, перечисленных в предыдущей таблице, звук отсутствует.
- В некоторых режимах воспроизведения возможно появление помех (блочные видеоартефакты, полосы и т.д.) на изображении.
- Отображаемая на экране скорость является приблизительной.
- Если в параметре скорости потока данных клипа используется сжатие Long GOP, при покадровом воспроизведении вперед время, на которое осуществляется переход между кадрами, зависит от используемой конфигурации видеосигнала: 0,2 секунды (при частоте кадров в 59.94P), 0,24 секунды (при частоте кадров в 50.00P) и приблизительно 0,5 секунды для других конфигураций видеосигнала.
- Для включения и выключения индикации функций джойстика можно повторно нажимать кнопку DISP. на блоке монитора или назначаемую кнопку, которой задана функция [Display] (☰ 143).

Регулировка громкости

Наушники можно подключить к разъему  (для наушников), чтобы прослушивать звук во время воспроизведения. Громкость наушников можно регулировать с помощью параметра [🔊) Настройка аудио] ➤ [Audio Output] ➤ [Громк. Headphone]. Если назначаемой кнопке задать функцию [Наушники +] или [Наушники -] ( 143), то с ее помощью можно будет регулировать громкость в наушниках без использования меню. Звуковой сигнал также выводится через разъемы REC OUT, MON. и HDMI OUT

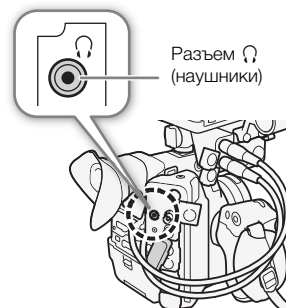

ПРИМЕЧАНИЯ

- Подробные сведения по изменению звукового канала см. в разделе *Выбор аудиоканала* ( 186).

Операции с клипом

Помимо воспроизведения, с клипом можно выполнять и другие операции, такие как удаление клипа или отображение сведений о клипе. Эти операции выполняются с помощью меню клипа, содержащего различные функции в зависимости от индексного экрана. С помощью функций из меню [Настр. записи/носителей] можно выполнять некоторые операции со всеми клипами. В приведенной ниже таблице перечислены доступные функции, а на последующих страницах приведено более подробное описание этих функций.

Режимы работы: CAMERA MEDIA

Функции меню клипа

Пункт меню	Описание	Индексный экран			📖
		Клип	[OK Mark]/ [✓ Mark]	[XF-AVC Proxy]	
[Cancel]	Закрытие меню клипа.	●	●	●	–
[Показ. сведен.]	Отображает экран информации о клипе.	●	●	●	170
[Добав. <input type="checkbox"/> Mark]/ [Снять <input type="checkbox"/> Mark]	Добавление или удаление метки <input type="checkbox"/> .	●	● ¹	–	171, 172
[Добав. <input checked="" type="checkbox"/> Mark]/ [Снять <input checked="" type="checkbox"/> Mark]	Добавление или удаление метки <input checked="" type="checkbox"/> .	●	● ²	–	
[Копиров. клип]	Копирование клипа с одной карты CFast на другую.	●	● ¹	–	172
[Удалить клип]	Удаление клипа.	●	● ²	●	173
[Shot Mark]	Отображение индексного экрана всех кадров клипа, помеченных любой из меток кадра.	●	●	–	174
[Shot Mark 1]	Отображение индексного экрана всех кадров клипа, помеченных меткой <input type="checkbox"/> .	●	●	–	
[Shot Mark 2]	Отображение индексного экрана всех кадров клипа, помеченных меткой <input checked="" type="checkbox"/> .	●	●	–	
[Развернуть клип]	Отображение индексного экрана с кадрами клипа через фиксированный интервал.	●	●	–	175
[Уд. User Memo]	Удаление из клипа примечания пользователя и данных GPS.	●	●	●	173
[Копир. файл <input checked="" type="checkbox"/>]	Копирование файла пользовательского изображения из клипа в камеру.	●	●	●	174

¹ Только индексный экран [Mark].

² Только индексный экран [Mark].

Пункт меню	Описание	Индексный экран		📖
		[Shot Mark] ³	[Развернуть клип]	
[Cancel]	Закрытие меню клипа.	●	●	–
[Доб. Shot Mark 1]/ [Сн. Shot Mark 1]	Добавление или удаление метки <input type="checkbox"/> .	●	●	176
[Доб. Shot Mark 2]/ [Сн. Shot Mark 2]	Добавление или удаление метки <input checked="" type="checkbox"/> .	●	●	176
[Меньше эскизов]	Уменьшение количества отображаемых эскизов.	–	●	175
[Больше эскизов]	Увеличение количества отображаемых эскизов.	–	●	
[Пауза]	Переключение на воспроизведение клипа, воспроизведение которого приостановлено на выбранном кадре.	●	●	–

³ Включая индексные экраны [Shot Mark 1] и [Shot Mark 2].

Использование меню клипа

1 Выберите клип, затем нажмите SET.

- Открывается меню клипа. Доступные функции зависят от индексного экрана и от того, какие функции включены.

2 Выберите требуемую функцию и нажмите SET.

- Функция включена. Для некоторых функций могут потребоваться дальнейшие действия. Следуйте указаниям на экране.
- Если требуется вернуться на индексный экран клипов, нажмите кнопку CANCEL.

! ВАЖНО

- Когда индикатор обращения к карте горит красным, соблюдайте перечисленные ниже меры предосторожности. В противном случае возможна безвозвратная потеря данных.
 - Не отсоединяйте источник питания и не выключайте камеру.
 - Не открывайте крышку гнезда карты, к которой выполняется обращение, и не извлекайте карту.

i ПРИМЕЧАНИЯ

- Для выполнения операций с клипами прокси, записанными на SD-карту, удостоверьтесь в том, что SD-карта не защищена от записи с помощью переключателя LOCK.

Отображение сведений о клипе

Выберите пункт [Показ. сведен.] в меню клипа, чтобы открыть экран сведений о выбранном клипе (экран [Сведения]). Нажмите джойстик влево или вправо для перехода к предыдущему или следующему клипу. После завершения нажмите кнопку CANCEL, чтобы вернуться на индексный экран клипов.

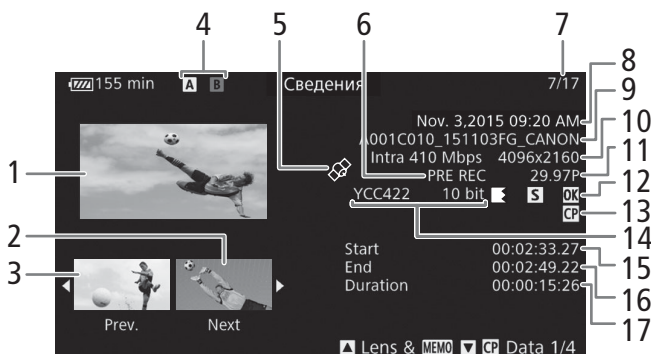

- | | |
|--|--|
| 1 Эскиз выбранного клипа | 9 Имя файла клипа (📖 64) |
| 2 Эскиз следующего клипа | 10 Сжатие, скорость потока данных и разрешение (📖 67) |
| 3 Эскиз предыдущего клипа | 11 Частота кадров* (📖 67) |
| 4 Носитель для записи | 12 Значки клипа с переключением (📖 166), метки кадра (📖 116, 176), метки OK / метки ✓ (📖 116, 171) |
| A B Основные клипы: карта CFast (выбранная в данный момент отображается белым цветом)
SD Клипы прокси: SD-карта | 13 Внедренный файл пользовательского изображения (📖 147) |
| 5 Клип, содержащий геотег с данными GPS (📖 119, 140) | 14 Схема дискретизации цветов (📖 67) |
| 6 Специальный режим съемки (📖 124) | 15 Временной код начала клипа |
| 7 Номер клипа/Общее количество клипов | 16 Временной код конца клипа |
| 8 Дата и время съемки | 17 Длительность клипа |

* Для клипов, снятых в режиме замедленной и ускоренной съемки, отображается как частота кадров при съемке, так и частота кадров при воспроизведении.

Отображение информации об объективе и примечания пользователя

На экране [Сведения] нажмите вверх джойстик или поверните диск SELECT вверх для отображения экрана [Lens & MEMO]. На этом экране можно проверить сведения об объективе, использовавшемся для съемки клипа. Если в клип внедрено примечание пользователя, на этом экране также отображается содержимое этого примечания. Для возврата к экрану [Сведения] нажмите вверх джойстик или поверните вверх диск SELECT.

Отображение параметров пользовательского изображения

При открытом экране [Сведения] клипа, вместе с которым записан файл пользовательского изображения, нажмите вниз джойстик или поверните диск SELECT вниз, чтобы открыть первый из четырех экранов, содержащих параметры пользовательского изображения для клипа (экран [CP Data 1/4]). Нажмите джойстик вниз либо поверните вниз диск SELECT для отображения других трех экранов [CP Data], экрана → [Lens & MEMO], экрана → [Сведения].

Добавление меток или

Если в основной клип, записанный на карту CFast, добавлена метка ОК () или галочка (), впоследствии можно будет открыть индексный экран, на котором отображаются только клипы с меткой или только клипы с меткой . Кроме того, удаление клипов с меткой невозможно, поэтому ее также можно использовать для защиты важных клипов.

Добавление метки или во время воспроизведения

Чтобы добавить метку ОК () или галочку () в клип во время его воспроизведения или паузы воспроизведения, необходимо заранее задать назначаемую кнопку для функции [Добав. Mark] или [Добав. Mark].

- 1 Задайте назначаемую кнопку для функции [Добав. Mark] или [Добав. Mark] (143).
 - Чтобы добавлять метки клипа обоих типов (в разные клипы), задайте одну назначаемую кнопку для функции [Добав. Mark], а другую – для функции [Добав. Mark].
- 2 Откройте индексный экран клипов для основных клипов и выберите нужный клип.
- 3 Во время воспроизведения или паузы воспроизведения нажмите эту назначаемую кнопку, чтобы добавить метку клипа.
 - Отображается сообщение с указанием метки клипа, и выбранная метка клипа добавляется в клип.
 - Если во время воспроизведения добавить в клип метку клипа, воспроизведение приостанавливается.

Добавление в клип метки или метки с индексного экрана

- 1 Откройте индексный экран клипов для основных клипов, выберите нужный клип и нажмите кнопку SET, чтобы открыть меню клипов.
- 2 Выберите пункт [Добав. Mark] или [Добав. Mark], затем нажмите SET.
 - Отображается экран сведений о клипе с запросом подтверждения операции.
- 3 Выберите [OK] и нажмите SET.
 - Производится возврат на индексный экран клипов, и рядом с эскизом выбранного клипа отображается метка или .
 - Для отмены операции выберите [Cancel].

i ПРИМЕЧАНИЯ

- В клипе не могут быть одновременно установлены метки **OK** и **✓**. При добавлении метки **✓** в клип с уже установленной меткой **OK** метка **OK** удаляется. Аналогично, при добавлении метки **OK** в клип с уже установленной меткой **✓** метка **✓** удаляется.

Удаление меток **OK или **✓****

Удаление из клипа метки **OK или метки **✓****

- 1 Откройте индексный экран клипов для основных клипов, выберите нужный клип и нажмите кнопку SET, чтобы открыть меню клипов.
- 2 Выберите пункт [Снять **OK** Mark] или [Снять **✓** Mark], затем нажмите SET.
 - Отображается экран сведений о клипе с запросом подтверждения операции.
- 3 Выберите [OK] и нажмите SET.
 - Производится возврат на индексный экран клипов, и выбранная метка удаляется.
 - Для отмены операции выберите [Cancel].

Удаление меток **OK из всех клипов**

- 1 Откройте подменю [Снять все мет. **OK**].
[Настр. записи/носителей] ➤ [Снять все мет. **OK**]
- 2 Выберите [OK] и нажмите SET.
 - Удаляются все метки **OK** из клипов на выбранной карте CFast.
 - Для отмены операции выберите [Cancel].
 - Во время удаления меток **OK** можно отменить операцию, нажав SET.
- 3 При появлении запроса подтверждения нажмите SET.

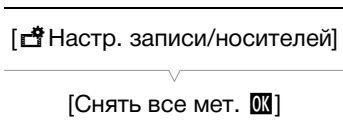



Копирование клипов

Можно скопировать основные клипы с одной карты CFast на другую.

Копирование одного клипа

- 1 Откройте индексный экран клипов для основных клипов, выберите нужный клип и нажмите кнопку SET, чтобы открыть меню клипов.
- 2 Выберите пункт [Копиров. клип], затем нажмите SET.
 - Отображается экран сведений о клипе с запросом подтверждения операции. Можно также проверить свободное место на обеих картах CFast.
- 3 Выберите [OK] и нажмите SET.
 - Для отмены операции выберите [Cancel].
 - Во время копирования клипа можно отменить операцию, нажав кнопку SET.
- 4 При появлении запроса подтверждения нажмите SET.
 - Выбранный клип копируется на другую карту CFast.

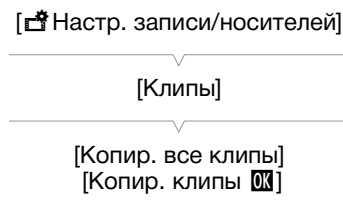

Копирование всех клипов с меткой 

- 1 Откройте подменю [Копир. все клипы] [Копир. клипы [ Настр. записи/носителей] ➤ [Клипы] ➤ [Копир. все клипы] или [Копир. клипы - 2 Выберите [OK] и нажмите SET.
 - Все соответствующие клипы с выбранной карты CFast копируются на другую карту CFast.
 - Для отмены операции выберите [Cancel].
 - Во время копирования клипов можно отменить операцию, нажав SET.
- 3 При появлении запроса подтверждения нажмите SET.

** ПРИМЕЧАНИЯ**

- Если открыта крышка одного из гнезд карт CFast, копирование невозможно.



Удаление клипов

С карт CFast или SD-карты можно удалять любые клипы, кроме тех, которые помечены меткой . Для удаления таких клипов сначала удалите метку  ([172](#)).

Удаление одного клипа

- 1 Выберите требуемый клип, затем нажмите SET, чтобы открыть меню клипа.
- 2 Выберите пункт [Удалить клип], затем нажмите кнопку SET.
 - Отображается экран сведений о клипе с запросом подтверждения операции.
- 3 Выберите [OK] и нажмите SET.
 - Для отмены операции выберите [Cancel].
 - Во время удаления клипа отменить эту операцию невозможно.
- 4 При появлении запроса подтверждения нажмите SET.

Удаление всех клипов

- 1 Откройте подменю [Удал. все клипы].
[ Настр. записи/носителей] ➤ [Клипы] ➤ [Удал. все клипы]
- 2 Выберите [OK] и нажмите SET.
 - Все клипы, находящиеся на выбранной карте CFast (за исключением основных клипов, помеченных меткой ) или на SD-карте будут удалены.
 - Для отмены операции выберите [Cancel].
 - Во время удаления клипов можно отменить операцию, нажав кнопку SET.
- 3 При появлении запроса подтверждения нажмите SET.

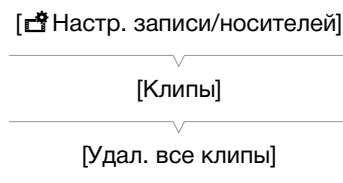
**Удаление примечания пользователя и данных GPS**

- 1 Откройте индексный экран клипов для основных клипов, выберите нужный клип и нажмите кнопку SET, чтобы открыть меню клипов.
- 2 Выберите пункт [Уд. User Memo], затем нажмите SET.
 - Отображается экран [Уд. User Memo] с запросом подтверждения операции.

3 Выберите [OK] и нажмите SET.





- Примечание пользователя и данные GPS удаляются, и производится возврат на индексный экран клипов.
- Для отмены операции выберите [Cancel].

Копирование файла пользовательского изображения, внедренного в клип

Файл пользовательского изображения, внедренный в клип, можно скопировать в камеру.

1 Выберите требуемый клип, затем нажмите SET, чтобы открыть меню клипа.

2 Выберите пункт [Копир. файл], затем нажмите SET.

- Отображается экран [ Data 1/4] с оранжевой рамкой выбора, указывающей файл пользовательского изображения в камере.
- Если функции [Custom Picture] ( 143) задать назначаемую кнопку, то с ее помощью можно будет открыть меню клипов и отобразить экран [ Data 1/4].
- Нажимая джойстик вверх/вниз или поворачивая диск SELECT, можно отображать другие состояния экрана [ Data].

3 Нажмите джойстик влево/вправо и выберите файл пользовательского изображения, который требуется переписать, после чего нажмите SET.

4 Выберите [OK] и нажмите SET.



- Выбранный файл будет переписан файлом, внедренным в клип.
- Для отмены операции выберите [Cancel].

5 При появлении запроса подтверждения нажмите SET.

ПРИМЕЧАНИЯ

- Копирование файла пользовательского изображения из клипа в позицию, содержащую защищенный файл пользовательского изображения, невозможно.

Отображение индексного экрана меток кадров

После добавления меток кадров в основной клип, записанный на карту CFast, можно открыть индексный экран, содержащий все кадры клипа с какой-либо меткой, только с меткой  или только с меткой . При воспроизведении клипа с этого индексного экрана воспроизведение начинается с кадра, помеченного меткой кадра. С этого индексного экрана можно выполнять и другие операции, такие как добавление или удаление меток кадров.

1 Выберите клип со значком , затем нажмите SET, чтобы открыть меню клипа.

2 Выберите пункт [Shot Mark], затем нажмите SET.

- Открывается индексный экран [Shot Mark], содержащий все кадры из клипа, для которых установлены метки кадра. Можно также выбрать пункт [Shot Mark 1] для отображения индексного экрана только кадров с метками  или пункт [Shot Mark 2] для отображения индексного экрана только кадров с метками .
- Временной код под эскизом показывает временной код кадра с меткой кадра.
- Нажмите кнопку INDEX или CANCEL для возврата на индексный экран клипов.



И ПРИМЕЧАНИЯ

- После завершения воспроизведения клипа с этого индексного экрана открывается индексный экран, который был открыт до открытия индексного экрана [Shot Mark].

Отображение индексного экрана кадров одного клипа

Можно открыть индексный экран одного основного клипа, который записан на карту CFast, разбитого на кадры с фиксированным интервалом. Это удобно при наличии длинного клипа или если требуется воспроизвести клип с определенного места. Количество отображаемых эскизов можно изменять. С этого индексного экрана можно выполнять и другие операции, такие как добавление или удаление меток кадров.

- 1 Выберите клип, записанный на карту CFast, затем нажмите SET, чтобы открыть меню клипа.
- 2 Выберите пункт [Развернуть клип], затем нажмите SET.

- Открывается индексный экран [Развернуть клип], на котором отображаются эскизы кадров, взятых из клипа через определенные интервалы. Временной код под эскизом показывает временной код кадра.
- Фиксированный интервал между кадрами можно изменить, выведя на экран большее или меньшее количество эскизов. Для отображения большего количества эскизов откройте меню клипа, выберите пункт [Больше эскизов], затем нажмите SET. Для уменьшения количества отображаемых эскизов выберите пункт [Меньше эскизов], затем нажмите SET.
- Нажмите кнопку INDEX или CANCEL для возврата на индексный экран клипов.

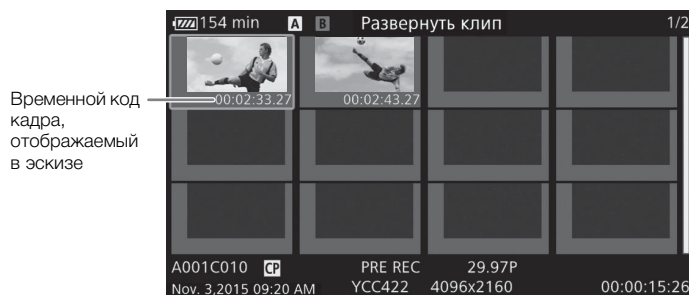

И ПРИМЕЧАНИЯ

- После завершения воспроизведения клипа с этого индексного экрана открывается индексный экран, который был открыт до открытия индексного экрана [Развернуть клип].

Добавление меток кадров

К кадрам клипа, которые требуется пометить, можно добавлять метки кадра (S1, S2 или обе). Затем можно открыть индексный экран, на котором отображаются только клипы с меткой S1, только клипы с меткой S2 или только клипы с любой из этих меток.

Добавление меток кадров во время воспроизведения

Чтобы добавить метку S1 или S2 в клип во время его воспроизведения или паузы воспроизведения, необходимо заранее задать назначаемую кнопку для функции [Доб. Shot Mark 1] или [Доб. Shot Mark 2].

1 Задайте назначаемую кнопку для функции [Доб. Shot Mark 1] или [Доб. Shot Mark 2] (📖 143).

2 Во время воспроизведения или паузы воспроизведения нажмите назначаемую кнопку в точке клипа, в которой требуется добавить метку кадра.

- На экране отображается сообщение с указанием метки кадра, и метка кадра добавляется в клип.
- Если во время воспроизведения добавить в клип метку кадра, воспроизведение приостанавливается.

Добавление меток кадра с индексного экрана

1 Откройте индексный экран [Shot Mark] или [Развернуть клип].

2 Выберите требуемый кадр (эскиз), затем нажмите SET, чтобы открыть меню клипа.

3 Выберите пункт [Доб. Shot Mark 1] или [Доб. Shot Mark 2], затем нажмите SET.

- Отображается экран сведений о клипе с запросом подтверждения операции.

4 Выберите [OK] и нажмите SET.

- Снова отображается предыдущий индексный экран, и выбранная метка кадра появляется рядом с выбранным эскизом клипа.
- Для отмены операции выберите [Cancel].

ПРИМЕЧАНИЯ

- В клип можно добавить до 100 меток кадра (метки S1 и S2 в сумме).
- Между кадров, отображавшимся в момент нажатия назначаемой кнопки, и кадром, к которому камера добавит метку кадра, может быть задержка до 0,5 секунды.

Удаление меток кадров

1 Откройте индексный экран [Shot Mark] или [Развернуть клип].

2 Выберите требуемый кадр (эскиз), затем нажмите SET, чтобы открыть меню клипа.

3 Выберите пункт [Сн. Shot Mark 1] или [Сн. Shot Mark 2], затем нажмите SET.

- Отображается экран сведений о клипе с запросом подтверждения операции.

4 Выберите [OK] и нажмите SET.

- Выбранная метка удаляется, и производится возврат на предыдущий индексный экран.
- Если кадр не имеет меток кадров, он больше не отображается на индексном экране [Shot Mark].
- Для отмены операции выберите [Cancel].

Конфигурация выходного видеосигнала

Возможность выдачи видеосигнала через разъем REC OUT, MON. и HDMI™ OUT зависит от конфигурации видеосигнала клипа, а также от различных параметров меню.

Конфигурация записываемого видеосигнала и конфигурация выходного видеосигнала по разъемам

Конфигурацию выходного видеосигнала для каждого разъема в зависимости от конфигурации записываемого видеосигнала см. в приведенной ниже таблице.

Режимы работы: CAMERA MEDIA

Параметр [Реж. 4K RAW для REC OUT] ¹	Конфигурация записываемого видеосигнала		Конфигурация выходного видеосигнала				
	Частота кадров ²	Разрешение	Разъем REC OUT ³	Разъем MON. ⁴			Разъем HDMI OUT ^{4, 6}
				Параметр [Output] ⁵			
				[Приоритет 4K RAW]	[2048x1080/1920x1080]	[1920x1080]	
4K RAW	29.97P 25.00P 24.00P 23.98P	4096x2160 2048x1080	4096x2160 RAW 10 бит	4096x2160 RAW 10 бит	2048x1080 YCbCr 4:2:2 10 бит	1920x1080, 720x480 (только 59.94P), 720x576 (только 50.00P)	
		3840x2160 1920x1080	3840x2160 RAW 10 бит	3840x2160 RAW 10 бит	1920x1080 YCbCr 4:2:2 10 бит		
2K	29.97P 25.00P 24.00P 23.98P	4096x2160	2048x1080 YCbCr 4:2:2 10 бит	2048x1080 YCbCr 4:2:2 10 бит	1920x1080 YCbCr 4:2:2 10 бит		
		2048x1080	2048x1080 / RGB 4:4:4 12 или 10 бит, YCbCr 4:2:2 10 бит				
		3840x2160	1920x1080 YCbCr 4:2:2 10 бит	1920x1080 YCbCr 4:2:2 10 бит			
		1920x1080	1920x1080 / RGB 4:4:4 12 или 10 бит, YCbCr 4:2:2 10 бит				
	59.94P 50.00P	2048x1080	2048x1080 YCbCr 4:2:2 10 бит	2048x1080 YCbCr 4:2:2 10 бит			
	59.94P 59.94i 50.00P 50.00i	1920x1080	1920x1080 YCbCr 4:2:2 10 бит	1920x1080 YCbCr 4:2:2 10 бит			

¹ [Настр. записи/носителей] [Реж. 4K RAW для REC OUT].

² Частота кадров видеовыхода будет такой же, которая использовалась для съемки (за исключением съемки в режиме замедленной и ускоренной съемки).

³ Схема дискретизации цветов определяется значением, выбранным для параметра [Настр. записи/носителей] [Разреш./коммут. цветов].

- ⁴ Когда разъем MON. не настроен на выдачу сигнала в формате 4K RAW, можно выводить экранную индикацию и такие вспомогательные функции, как выделение резкостью и шаблон «зебра», на внешний монитор.
- ⁵ [Настр. изобр./разъемов] ➤ [Разъем MON.] ➤ [Output]. Вывод сигнала в формате 4K RAW возможен только, если разъем REC OUT также настроен на выдачу сигнала 4K RAW.
- ⁶ Когда параметру [Настр. изобр./разъемов] ➤ [Разъем MON.] ➤ [Output] задано значение [Откл.], на разъем HDMI OUT будет выдаваться сигнал HD или SD, в зависимости от возможностей внешнего монитора. Когда горизонтальное разрешение конфигурации записываемого видеосигнала составляет 4096 или 2048, края изображения будут обрезаны. Будет автоматически задана схема цветовой дискретизации YCbCr 4:4:4, 8 бит, YCbCr 4:2:2, 8 бит или RGB 4:4:4, 8 бит, в зависимости от возможностей внешнего монитора.

Конфигурация воспроизводимого видеосигнала и конфигурация выходного видеосигнала по разъемам

Конфигурацию выходного видеосигнала для каждого разъема в зависимости от видеоконфигурации воспроизводимого клипа см. в приведенной ниже таблице.

Режимы работы:

Видеоконфигурация клипа		Разъем REC OUT/MON.		Разъем HDMI OUT*
Разрешение	Частота кадров	[2048x1080/1920x1080]	[1920x1080]	
4096x2160	29.97P	2048x1080	1920x1080 YCbCr 4:2:2 10 бит	1920x1080, 720x480 (только 59.94P), 720x576 (только 50.00P)
2048x1080	25.00P	YCbCr 4:2:2, 10 бит		
3840x2160	24.00P	1920x1080		
1920x1080	23.98P	YCbCr 4:2:2, 10 бит		
2048x1080	59.94P 50.00P	2048x1080 YCbCr 4:2:2, 10 бит	1920x1080 YCbCr 4:2:2, 10 бит	
1920x1080	59.94P / 59.94i 50.00P / 50.00i	1920x1080 YCbCr 4:2:2, 10 бит		

* Когда параметру [Настр. изобр./разъемов] ➤ [Разъем REC OUT/MON.] ➤ [Output] задано значение или [2048x1080/1920x1080] или [1920x1080], на разъем HDMI OUT будет выдаваться сигнал HD, а при значении [Откл.] — HD или SD, в зависимости от возможностей внешнего монитора. Будет автоматически задана схема цветовой дискретизации YCbCr 4:4:4, 8 бит, YCbCr 4:2:2, 8 бит или RGB 4:4:4, 8 бит, в зависимости от возможностей внешнего монитора.

Подключение внешнего монитора или устройства записи

При подключении камеры к внешнему устройству, например монитору (для отслеживания снимаемой картинки или воспроизведения) или внешнему устройству видеозаписи (для записи), используйте разъем на камере, который соответствует тому разъему, который будет использоваться на внешнем устройстве. Затем выберите конфигурацию выходного видеосигнала (📖 177).

Режимы работы:

Схема подключения

Рекомендуется использовать питание камеры от электрической розетки с помощью блока питания переменного тока.

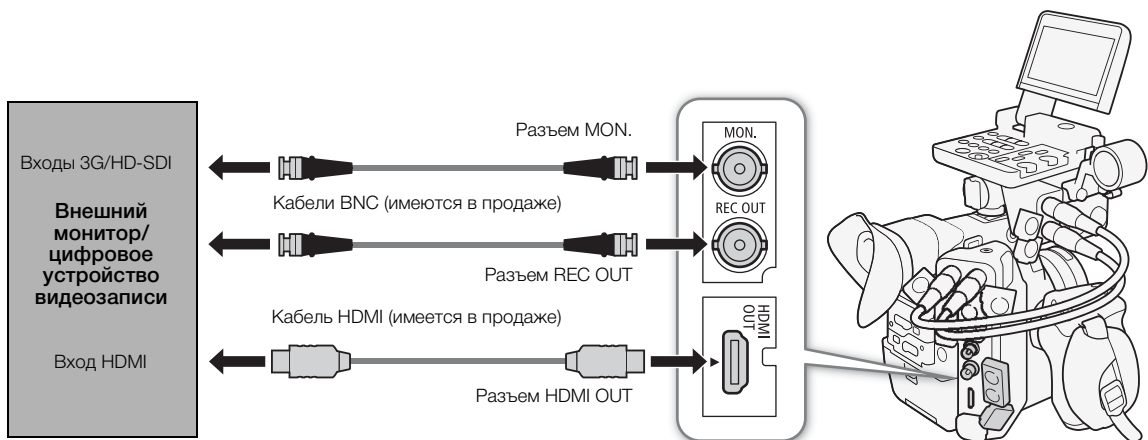

Использование разъема REC OUT или MON.

Цифровой сигнал, выдаваемый через разъемы REC OUT и MON., состоит из видеосигнала, аудиосигнала (4-канального*), временного кода, метаданных и имени файла.

* При выводе сигнала в формате 4K RAW выводится 2-канальный 16-битный звук. Можно выбрать, какие аудиоканалы требуется выводить (□ 186).

Активация разъемов и выбор выходных сигналов

Включать вывод сигнала через разъем REC OUT или MON. можно независимо друг от друга. Отключение выходов позволяет сократить потребление энергии камерой.

Использование разъема REC OUT в режиме CAMERA

1 Откройте подменю [Реж. 4K RAW для REC OUT].

[Настр. записи/носителей] ➤ [Реж. 4K RAW для REC OUT]

2 Выберите [4K RAW] или [2K].

Использование разъема MON. в режиме CAMERA

1 Откройте подменю [Выбрать уст-ва монитор.].

[Настр. изобр./разъемов] ➤ [Выбрать уст-ва монитор.]

2 Выберите [MON.+HDMI+LCD(VF)] или [MON.+HDMI+VF], затем нажмите кнопку SET.

3 Откройте подменю [Output] разъема MON.

[Настр. изобр./разъемов] ➤ [Разъем MON.] ➤ [Output]

4 Выберите требуемый вариант и нажмите SET.

- Чтобы воспользоваться разъемом MON. для выдачи видеосигнала 4K RAW, нужно также заранее настроить разъем REC OUT на выдачу видеосигнала 4K RAW, выполнив приведенную ранее процедуру.

Использование любого из этих разъемов в режиме MEDIA (только выходной видеосигнал 2K)

1 Откройте подменю [Output] разъемов REC OUT и MON.

[Настр. изобр./разъемов] ➤ [Разъем REC OUT/MON.] ➤ [Output]

2 Выберите требуемый вариант и нажмите SET.

Варианты

Разъем REC OUT

[4K RAW]: выдача видеосигнала 4K RAW. Этот параметр доступен только тогда, когда параметру [Custom Picture] ➤ [Main Settings] ➤ [Gamma] задано значение [Canon Log 2] или [Canon Log 3], или параметру [Custom Picture] ➤ [Preset] задано значение [Canon Log 2:] или [Canon Log 3:].

[2K]: выдача видеосигнала 2K.

Разъем MON.

[Приоритет 4K RAW]: когда разъем REC OUT настроен на выдачу видеосигнала 4K RAW, выдача видеосигнала в формате 4K RAW. В противном случае выдает видеосигнал в формате 2K.

[2048x1080/1920x1080]: вывод видеосигнала с разрешением 2048x1080 или 1920x1080 независимо от вывода на разъеме REC OUT.

[Настр. изобр./разъемов]

[Выбрать уст-ва монитор.]

[LCD+VF]

[Настр. изобр./разъемов]

[Разъем MON.]
[Разъем REC OUT/MON.]

[Output]

[1920x1080]

[Настр. записи/носителей]

[Реж. 4K RAW для REC OUT]
..... [2K]
[4K RAW Color Space]
[Cinema Gamut]

[1920x1080]: вывод видеосигнала с разрешением 1920x1080 (Full HD) независимо от вывода на разъеме REC OUT. Когда горизонтальное разрешение конфигурации записываемого видеосигнала составляет 4096 или 2048, края изображения будут отображены с черными полосами.

Подготовка к подключению внешнего монитора

Только при использовании разъема MON. можно выдавать различную вспомогательную индикацию (экранные маркеры, шаблоны «зебра», выделение резкостью, увеличение, экранную индикацию, черно-белое изображение) для отображения и на внешнем мониторе.

При использовании профессионального эталонного дисплея 4K, совместимого с сигналом в формате 4K RAW, который выдает камера, например приобретаемого дополнительно видеодисплея DP-V2410, можно напрямую просматривать сигнал 4K RAW с камеры безо всяких преобразователей или адаптеров.

Режимы работы:

[] Настр. изобр./разъемов

[Преобраз. 3G-SDI]

[Level B]

1 Активируйте разъем REC OUT и/или разъем MON. и выберите нужный выходной сигнал ( 180).

- Если вы не собираетесь использовать разъем, выберите значение [Откл] для его параметра выходного видеосигнала.

2 Если был выбран выходной видеосигнал 2K, откройте подменю [Преобраз. 3G-SDI].

[] Настр. изобр./разъемов  [Преобраз. 3G-SDI]

3 Выберите требуемый вариант и нажмите SET.

- Можно выбрать выходной видеосигнал, соответствующий уровню Level A или Level B стандарта SMPTE ST 425-1.

Подготовка к записи видео в формате 4K RAW или 2K на внешнее устройство видеозаписи

Для записи видеосигнала 4K* или 2K к разъему REC OUT или MON. камеры можно подключить устройство видеозаписи. Подробные сведения о выполнении записи см. в руководстве по эксплуатации внешнего устройства видеозаписи.

Подробные сведения о выводимых аудиоканалах см. в разделе *Аудиовыход* ( 186).

* Для записи видео 4K внешнее устройство видеозаписи должно быть совместимо с файлами Canon RAW. Актуальные сведения о совместимых устройствах видеозаписи см. на местном веб-сайте Canon.

Режимы работы:

1 Активируйте разъем REC OUT и/или разъем MON. и выберите нужный выходной сигнал ( 180).

2 Если был выбран выходной сигнал 4K RAW, откройте подменю [4K RAW Color Space] и выберите цветовое пространство.

[] Настр. записи/носителей  [4K RAW Color Space]

3 Выберите требуемый вариант и нажмите SET.

- Подробные сведения о вариантах схемы дискретизации цветов см. в пункте, посвященном параметру [Color Space] раздела о пользовательском изображении ( 152).

i ПРИМЕЧАНИЯ

- Возможность записи требуемой конфигурации видеосигнала зависит от внешнего устройства видеозаписи.
- После подключения камеры к внешнему устройству видеозаписи сначала сделайте пробную запись, чтобы удостовериться, что аудио и видео записываются на внешнее устройство видеозаписи правильно.
- Можно присвоить параметру [Настр. записи/носителей] [Коман. зап.] значение [Вкл], чтобы с помощью кнопки START/STOP камеры можно было также управлять операцией записи на внешнее устройство видеозаписи, подключенное к разъему REC OUT или MON. Однако, эту функцию невозможно использовать, когда камера переведена в специальный режим съемки, отличный от режима предварительной съемки.
- **0 выходном сигнале в формате 4K RAW:**
 - Гамма-кривая [Canon Log 2] применяется к видеовыходу.
 - При выводе сигнала в формате 4K RAW выводится 2-канальный звук с линейной ИКМ-кодировкой (16 бит, 48 кГц). Вместо него рекомендуется использовать 4-канальный звук с линейной ИКМ-кодировкой (16 или 24 бита), который записывается камерой с основными клипами или клипами прокси.
 - Невозможна выдача видеосигнала в формате 4K RAW при замедленной и ускоренной съемке в обрезанном режиме.
 - Видеосигнал в формате 4K RAW не будет выдаваться при использовании частоты кадров выше 30.00P.
- Когда через разъем REC OUT выдается видеосигнал 2K RGB 4:4:4, через разъем MON. будет выдаваться выходной видеосигнал 2K YCbCr.

С помощью разъема HDMI OUT

Разъем HDMI™ OUT также обеспечивает цифровое подключение, и на него выводятся как видеосигнал, так и звуковой сигнал. Выходной видеосигнал зависит от настройки выходного видеосигнала разъема MON. Также можно выводить сигнал временного кода и экранную индикацию камеры, либо перевести выходной видеосигнал в черно-белый режим. Выходной звуковой сигнал будет 2-канальным с линейной ИКМ-кодировкой (16 бит*, 48 кГц). Можно выбрать, какие аудиоканалы требуется выводить (186).

* Независимо от того, какой задан параметр [Настройка аудио] [Audio Input] [Разрядность звука] (107).

Режимы работы: CAMERA MEDIA

В режиме MEDIA никакие параметры изменять не нужно, однако выходной видеосигнал будет зависеть от значения параметра [Настр. изобр./разъемов] [Разъем REC OUT/MON.] [Output] (178). В режиме CAMERA выполните следующую процедуру для включения разъема HDMI OUT.

- 1 Откройте подменю [Выбрать уст-ва монитор].
[Настр. изобр./разъемов] [Выбрать уст-ва монитор.]
- 2 Выберите вариант, который содержит значение [HDMI], и нажмите SET.
 - При необходимости продолжите процедуру и активируйте выдачу сигнала временного кода через разъем HDMI OUT. В противном случае выполнять остальную часть процедуры не требуется.
- 3 Откройте подменю [HDMI Time Code].
[Настр. записи/носителей] [HDMI Time Code]
- 4 Выберите значение [Вкл], затем нажмите SET.

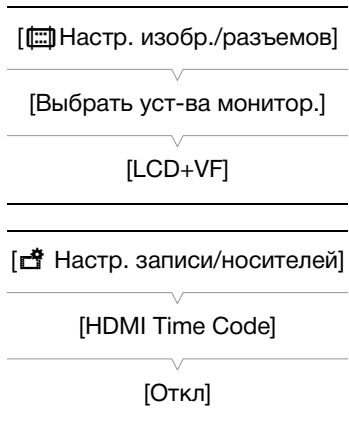

i ПРИМЕЧАНИЯ

- В следующих случаях видеосигнал, выдаваемый через разъем HDMI OUT, будет автоматически переключаться на HD или SD в зависимости от возможности внешнего монитора.
 - В режиме **CAMERA**, когда для параметра [Настр. записи/носителей] [Реж. 4K RAW для REC OUT] установлено любое значение, кроме [4K RAW], а для параметра [Настр. изобр./разъемов] [Разъем MON.] [Output] установлено значение [Откл].
 - В режиме **MEDIA**, когда для параметра [Настр. изобр./разъемов] [Разъем REC OUT/MON.] [Output] установлено значение [Выкл].
- Выходной сигнал SD недоступен, когда используется частота кадров 24.00P.
- Разъем HDMI OUT используется только для вывода. Не подключайте камеру к выходному разъему другого устройства с помощью разъема HDMI OUT, так как это может привести к неисправности.
- При подключении камеры к мониторам DVI правильная работа не гарантируется.
- В зависимости от монитора видеоизображение может выводиться неправильно. В таком случае используйте другой разъем.
- Можно присвоить параметру [Настр. записи/носителей] [Коман. зап.] и [HDMI Time Code] значение [Вкл], чтобы с помощью кнопки START/STOP камеры можно было также управлять операцией записи на внешнее устройство видеозаписи, подключенное к разъему HDMI OUT. Также будет выдаваться сигнал временного кода камеры.
- Временной код не выдается через разъем HDMI OUT при передаче видеосигнала SD или в режиме **MEDIA**.

Применение LUT к экранам/выходным видеосигналам

При съемке с использованием специальных гамма-кривых можно применить LUT к видеосигналу, выдаваемому через разъем REC OUT, MON. или HDMI OUT, а также к изображению, отображаемому на ЖК-дисплее или видеискателе. При применении LUT отображаемое изображение будет выглядеть так, как если бы использовалась стандартное цветовое пространство и гамма-кривая, что упрощает просмотр изображения на используемом устройстве отображения. Для просмотра изображения на внешнем мониторе потребуется монитор, совместимый с выбранным цветовым пространством.

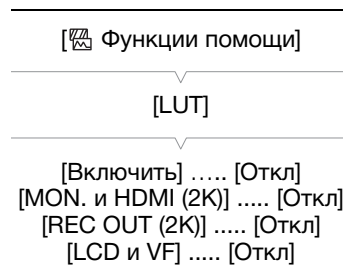

Доступные варианты LUT по гамма-кривой и цветовому пространству

То, какие LUT можно использовать, зависит от сочетания применяемых гамма-кривой и цветового пространства, заданных с помощью одного из параметров [Custom Picture] [Preset] или отдельных параметров [Custom Picture] [Main Settings] [Gamma] или [Color Space].

[Gamma]	[Color Space]	Доступные варианты LUT			
		[BT.709]	[BT.2020]	[DCI]	[ACESproxy]
[Canon Log 2], [Canon Log 3]	[Cinema Gamut]	●	●	●	●*
	[BT.2020 Gamut]	●	●	-	-
	[DCI-P3 Gamut]	●	-	●	-
	[BT.709 Gamut]	●	-	-	-
[Canon Log]	[BT.709 Gamut]	●	-	-	-
[Wide DR]	[BT.2020 Gamut]	●	-	-	-

* Только, когда параметру [Custom Picture] [Preset] задано значение [Canon Log 2: C.Gamut] или [Canon Log 3: C.Gamut].

1 Откройте подменю [Включить] LUT.

[Функции помощи] ➤ [LUT] ➤ [Включить]

2 Выберите значение [Вкл], затем нажмите SET.

3 Выберите [MON. и HDMI (2K)], [REC OUT (2K)] или [LCD и VF] и нажмите SET.

4 Выберите требуемый вариант и нажмите SET.

- При необходимости повторите шаги 3 и 4, чтобы выбрать LUT, которая будет применена к другим выходным разъемам/дисплеям.
- Гамма-кривой и цветовое пространство выходного видеосигнала изменится.
- Для ЖК-дисплея и видеоскателя доступна только таблица LUT [BT.709].
- Если таблица LUT не требуется, выберите значение [Выкл].

Варианты

Примененная LUT	Параметры выходного видеосигнала с примененной LUT		Описание
	Гамма-кривая	Цветовое пространство	
[BT.709]	Wide DR	BT.709	LUT для просмотра на ЖК-дисплее и в видеоскателе камеры либо на внешних мониторах, совместимых со спецификациями BT.709.
[BT.2020]	Wide DR	BT.2020	LUT для просмотра на внешних мониторах, совместимых со стандартами ITU-R BT.2020, которые определяют параметры для телевидения сверхвысокого разрешения (4K/8K).
[DCI]	DCI	DCI-P3	LUT для просмотра на внешних мониторах, которые поддерживают цветовые пространства и гамма-кривые, соответствующие указаниям, установленным компанией DCI (Digital Cinema Initiatives).
[ACESproxy]	ACESproxy	ACESproxy	LUT для просмотра на внешних мониторах, совместимых со стандартом ACESproxy, установленном системой ACES (Academy Color Encoding System).
[Откл]	–	–	LUT не применяется.

ПРИМЕЧАНИЯ

- Когда к разъему REC OUT, MON. или HDMI OUT применяется LUT [ACESproxy], на выбранном разъеме выводятся видеоданные ACESproxy. С помощью совместимого монитора* можно выполнять цветокоррекцию на месте и проверять изображение после этого, продолжая при этом снимать (24).
- * При использовании разъема HDMI OUT требуется монитор, поддерживающий дискретизацию YCbCr в полном диапазоне.
- Если задать назначаемой кнопке функцию [LUT] (143), с ее помощью можно будет одновременно включать и выключать LUT, примененные ко всем выходным разъемам/экранам.
- При изменении значения параметра [Custom Picture] ➤ [Preset] или [Custom Picture] ➤ [Main Settings] ➤ [Gamma] или [Color Space] LUT отключается, а параметры выходных видеосигналов всех разъемов сбрасываются на значение [Откл].

Наложение экранной индикации на экраны/ выходные видеосигналы

Можно выбрать наложение экранной индикации на видеосигнал, выводимый через разъем MON.* или HDMI OUT. В таком случае на внешнем мониторе будет отображаться экранная индикация. Эта настройка не влияет на записи или видеосигнал, выдаваемый через разъем REC OUT.

Режимы работы: CAMERA MEDIA

[] Настр. изобр./разъемов]

[Разъем MON.]
[Разъем REC OUT/MON.]

[Индик. на экране (2K)]

[Вкл]

185

1 Откройте подменю [Индик. на экране (2K)].

[] Настр. изобр./разъемов] ➤ [Разъем MON.] (Режим CAMERA) или [Разъем REC OUT/MON.] (режим MEDIA) ➤ [Индик. на экране (2K)]

2 Выберите значение [Вкл], затем нажмите SET.

- В режиме CAMERA значок отображается на правой стороне экрана (только если параметру [] Настр. изобр./разъемов] ➤ [Custom Display 2] ➤ [Индик. на экр.] задано значение [Вкл].
В режиме MEDIA этот значок отображается вверху экрана воспроизведения.

ПРИМЕЧАНИЯ

- В режиме CAMERA когда параметру [] Настр. записи/носителей] ➤ [Реж. 4K RAW для REC OUT] задано значение [4K RAW], а параметру [] Настр. изобр./разъемов] ➤ [Разъем MON.] ➤ [Output] – значение [Приоритет 4K RAW], экранная индикация выдаваться не будет.
- Если для назначаемой кнопки задана функция [Индик. на экране (2K)] (143), с помощью этой кнопки можно включать и выключать наложение экранной индикации на выходной видеосигнал.

Аудиовыход

Камера может выводить звук через разъемы REC OUT, MON., HDMI OUT и  (для наушников). Два из четырех аудиоканалов, записанных с клипом, которые будут выводиться через разъемы*, можно выбрать.
* Звук выводится через разъемы REC OUT и MON. только с видеосигналом в формате 4K RAW.

Конфигурация аудиовыхода

Конфигурация записываемого звука		Вывод звука при съемке			Вывод звука при воспроизведении	
Сжатие звука	Битовая глубина звука	Разъем REC OUT/MON.		Разъем HDMI OUT	Разъем REC OUT/MON.	Разъем HDMI OUT
		Выходной сигнал в формате 4K RAW	Выходной сигнал в формате 2K			
4-канальный с линейной ИКМ-кодировкой	24 бит	2-канальный с линейной ИКМ-кодировкой, 16 бит	4-канальный с линейной ИКМ-кодировкой, 24 бит	2-канальный с линейной ИКМ-кодировкой, 16 бит	4-канальный с линейной ИКМ-кодировкой, 24 бит	2-канальный с линейной ИКМ-кодировкой, 16 бит
	16 бит		4-канальный с линейной ИКМ-кодировкой, 16 бит		4-канальный с линейной ИКМ-кодировкой, 16 бит	



Режимы работы: *

* Недоступно для вывода звука через разъемы REC OUT и MON.

1 Откройте подменю выбора аудиоканалов требуемого разъема.

[) Настройка аудио] ➤ [Audio Output] ➤ [Channels монитора] (наушники), [Каналы HDMI] (разъем HDMI OUT) или [Каналы 4K RAW] (разъемы REC OUT и MON.**)

2 Выберите требуемый вариант и нажмите SET.

- Аудиоканалы, выбранные для вывода через разъем  (для наушников), будут отображены с правой стороны экрана (только когда параметру [ Настр. изобр./разъемов] ➤ [Custom Display 2] ➤ [Channels монитора] присвоено значение [Вкл]).



** Только в режиме , когда для разъема задан формат выходного видеосигнала 4K RAW.

Варианты

Все следующие параметры доступны для пункта [Channels монитора]; только [CH1/CH2] и [CH3/CH4] доступны для пунктов [Каналы HDMI] и [Каналы 4K RAW].

Настройка	Аудиовыход	
	L	R
[CH1/CH2]	CH1	CH2
[CH1/CH1]	CH1	CH1
[CH2/CH2]	CH2	CH2
[CH1+2/CH1+2]	CH1+CH2 микшированные	CH1+CH2 микшированные
[CH3/CH4]	CH3	CH4
[CH3/CH3]	CH3	CH3
[CH4/CH4]	CH4	CH4
[CH3+4/CH3+4]	CH3+CH4 микшированные	CH3+CH4 микшированные
[CH1+3/CH2+4]	CH1+CH3 микшированные	CH2+CH4 микшированные

i ПРИМЕЧАНИЯ

- Если назначаемой кнопке задана функция [Channels монитора] (📖 143), с помощью этой кнопки можно циклически менять настройку звуковых каналов.

Сохранение клипов в компьютере

Можно использовать программу Canon XF Utility для сохранения и организации клипов на компьютере и плагина Canon XF для простого прямого доступа к клипам непосредственно из основных приложений нелинейного монтажа (NLE). Программное обеспечение и плагины можно бесплатно загрузить с местного веб-сайта Canon. Требования к системе и новейшую информацию о программном обеспечении и поддерживаемом программном обеспечении для нелинейного монтажа см. на странице загрузки.

Более подробные сведения относительно установки и удаления программного обеспечения см. в PDF-файле "Read This First", включенном в сжатый файл, который вы загрузите с веб-сайта. Подробнее об использовании программного обеспечения см. в руководстве пользователя (PDF-файл), устанавливаемом вместе с программным обеспечением.

Canon XF Utility: программное приложение, позволяющее сохранять клипы на компьютере, проверять, воспроизводить и организовывать клипы, а также выполнять захват кадров из клипов. Программное обеспечение доступно для Windows и macOS (OS X).

Canon XF Plugin for Avid Media Access: плагин, позволяющий с легкостью выполнять импорт клипов с носителя или из локальной папки в компьютере в совместимую версию Avid Media Composer (приложение для нелинейного монтажа, совместимое с Avid Media Access), непосредственно в рамках приложения. Плагин доступен для версий для Windows и macOS (OS X) приложения Avid Media Composer.

Canon XF Plugin for Final Cut Pro X: позволяющий с легкостью выполнять перенос клипов с носителя или из локальной папки в компьютере в совместимую версию Apple's Final Cut Pro X, непосредственно в приложении для нелинейного монтажа.

Формирование клипов RAW

Программа Cinema RAW Development служит для формирования клипов RAW, записанных на внешнее устройство видеозаписи, подключенное к разъему REC OUT или MON. камеры. После формирования клипов и их экспорта в полноразмерный файл стандартного типа, например DPX, они будут готовы к выполнению цветокоррекции. Как альтернативу, можно использовать плагин Canon RAW Plugin для использования неизмененных клипов RAW (в формате RAW) непосредственно из основных приложений нелинейного монтажа (NLE). Программное обеспечение и плагин можно бесплатно загрузить с местного веб-сайта Canon. Требования к системе и новейшую информацию о программном обеспечении и поддерживаемом программном обеспечении для нелинейного монтажа см. на странице загрузки. Более подробные сведения относительно установки и удаления программного обеспечения см. в PDF-файле "Read This First", включенном в сжатый файл, который вы загрузите с веб-сайта. Подробнее об использовании программного обеспечения см. в руководстве пользователя (PDF-файл), устанавливаемом вместе с программным обеспечением.

Cinema RAW Development: программное приложение, позволяющее обрабатывать, воспроизводить и экспортировать клипы RAW, записанные на внешнем носителе. Программное обеспечение доступно для Windows и macOS (OS X).

Canon RAW Plugin for Avid Media Access: плагин, позволяющий с легкостью выполнять импорт клипов RAW с устройства хранения или из локальной папки в компьютере в совместимую версию Avid Media Composer (приложение для нелинейного монтажа, совместимое с Avid Media Access), непосредственно в рамках приложения. Плагин доступен для версий для Windows и macOS (OS X) приложения Avid Media Composer.

Съемка фотографий

Фотографии можно снимать, когда камера находится в режиме **CAMERA**, или можно захватывать кадры из клипа и сохранять их как изображения JPEG, когда камера находится в режиме **MEDIA**. Фотографии и кадры сохраняются на SD-карту, а их размер зависит от используемой в данный момент конфигурации видеосигнала.

Текущее разрешение/разрешение воспроизводимого клипа	Размер фотографий/кадров	Приблизительный размер файла одного изображения
4096x2160, 2048x1080	2048x1080	930 Кб
3840x2160, 1920x1080	1920x1080	880 Кб

Съемка фотографий в режиме CAMERA

Для съемки фотографий заранее задайте назначаемую кнопку для функции [Photo].

Режимы работы: **CAMERA** **MEDIA**

- 1 Задайте назначаемую кнопку для функции [Photo] (📖 143).
- 2 Когда камера находится в режиме ожидания записи, нажмите назначаемую кнопку чтобы сделать фотографию.
 - В правой верхней части экрана отображаются значок **SD** и количество оставшихся кадров.
 - Во время записи фотографии индикатор обращения к SD-карте горит красным.

i ПРИМЕЧАНИЯ

- Фотографии нельзя снимать в режиме предварительной съемки.

Захват фотографий в режиме MEDIA

Для захвата кадров из клипа заранее задайте назначаемую кнопку для функции [Photo].

Режимы работы: **CAMERA** **MEDIA**

- 1 Задайте назначаемую кнопку для функции [Photo] (📖 143).
- 2 Выберите требуемый клип и нажмите кнопку **▶/||**, чтобы начать воспроизведение.
- 3 Приостановите воспроизведение на кадре, который требуется захватить и сохранить как файл изображения.
- 4 Нажмите назначаемую кнопку и захватите кадр.
 - В правой верхней части экрана отображаются значок **SD** и количество оставшихся кадров.
 - Во время записи кадра индикатор обращения к SD-карте горит красным.
- 5 Для остановки воспроизведения нажмите кнопку **■**.

! ВАЖНО

- Когда индикатор обращения к карте SD горит красным, соблюдайте перечисленные ниже меры предосторожности. В противном случае возможна безвозвратная потеря данных.
 - Не отсоединяйте источник питания и не выключайте камеру.
 - Не извлекайте SD-карту.

i ПРИМЕЧАНИЯ

- Если переключатель LOCK на SD-карте установлен в положение защиты от записи, запись фотографии или захват кадров выполнить невозможно. Заранее измените положение переключателя LOCK.

Нумерация фотографий

Фотографиям автоматически присваиваются последовательные номера файлов, и они записываются на SD-карту в папки. Можно выбрать используемый способ нумерации фотографий.

Режимы работы: CAMERA MEDIA

[Настр. записи/носителей]

[Нумерац. снимков]

[Послед.]

1 Откройте подменю [Нумерац. снимков].

[Настр. записи/носителей] ➤ [Нумерац. снимков]

2 Выберите требуемый вариант и нажмите SET.

Варианты

- [Сброс]: нумерация файлов начинается заново с 100-0001 каждый раз, когда устанавливается новая SD-карта. Если SD-карта уже содержит записи, нумерация фотографий продолжается с номера, следующего за номером последней фотографии на SD-карте.
- [Послед.]: нумерация фотографий продолжается с номера, следующего за номером последней фотографии, снятой камерой. Эта настройка наиболее удобна для систематизации файлов в компьютере. Рекомендуется использовать настройку [Послед.].

Интерпретация имен файлов

- Примером имени папки может служить «101_1103». Первые 3 цифры обозначают номер папки (от 100 до 999), а последние 4 цифры — месяц и день создания папки. В этом примере папка с номером 101 была создана 3 ноября.

Общие сведения о номерах фотографий

- Примером номера фотографии может служить «101-0107». Первые 3 цифры обозначают номер папки, в которой хранится фотография, а последние 4 цифры — последовательный номер, присвоенный фотографии (от 0001 до 9999).
- Номер фотографии также указывает имя и местоположение файла на SD-карте. Например, фотография с номером 101-0107 с датой съемки 3 ноября находится в папке «DCIM\101_1103» в виде файла «IMG_0107.JPG».

i ПРИМЕЧАНИЯ

- В каждой папке можно хранить до 500 фотографий. При достижении максимального номера автоматически создается новая папка.

Воспроизведение фотографий

Можно просматривать снятые камерой фотографии.

Режимы работы: CAMERA MEDIA

193

Отображение индексного экрана [Фотографии]

Для просмотра фотографий откройте индексный экран [Фотографии].

1 Установите переключатель **POWER** в положение **MEDIA**.

- Камера переключается в режим MEDIA, и отображается индексный экран клипов.

2 Нажмите кнопку **INDEX**.

- Отображается меню выбора индексного экрана.

3 Выберите пункт [Photo Index], затем нажмите **SET**.

- Отображается индексный экран [Фотографии].
- После завершения просмотра фотографий нажмите кнопку **INDEX**, чтобы вернуться на индексный экран клипов.

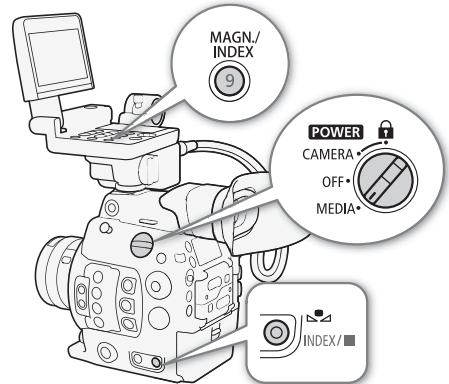

Просмотр фотографий

1 Переместите оранжевую рамку выбора на требуемую фотографию.

2 Для просмотра фотографии нажмите кнопку **▶/■**.

- Открывается экран воспроизведения фотографий, и отображается выбранная фотография.
- Для переключения на предыдущую/следующую фотографию используйте кнопки **◀◀/▶▶** или нажимайте джойстик влево/вправо.
- Для включения и выключения экранной индикации нажмите кнопку **DISP.** на блоке монитора или назначаемую кнопку, которой задана функция [Display] (143).
- Нажмите кнопку **■** для возврата на индексный экран [Фотографии].

! ВАЖНО

- Когда индикатор обращения к карте SD горит красным, соблюдайте перечисленные ниже меры предосторожности. В противном случае возможна безвозвратная потеря данных.
 - Не отсоединяйте источник питания и не выключайте камеру.
 - Не извлекайте SD-карту.

i ПРИМЕЧАНИЯ

- Следующие фотографии могут отображаться неправильно:
 - фотографии, записанные на другой камере;
 - файлы изображений, которые были созданы, изменены или переименованы на компьютере.

Сервер мультимедиа: просмотр фотографий на подключенном устройстве Wi-Fi

После подключения приобретаемого дополнительно беспроводного передатчика файлов WFT-E6 или WFT-E8 и выполнения регистрации точки доступа Wi-Fi можно использовать функцию Media Server камеры для беспроводного доступа к фотографиям, хранящимся на установленной в камеру SD-карте, с подключенного устройства с функцией Wi-Fi. Также см. инструкции по эксплуатации компьютера/устройства, программного обеспечения и точки доступа.

Режимы работы:

Подготовка

Чтобы иметь возможность управлять камерой удаленно по Wi-Fi, необходимо подключить к разъему расширения системы камеры приобретаемый дополнительно беспроводной передатчик файлов, выполнить настройку сети Wi-Fi и выбрать точку доступа. Загрузите файл «WFT-E6/WFT-E8: руководство для пользователей EOS C300 Mark II» (PDF-файл) с местного веб-сайта Canon и следуйте инструкциям для выполнения необходимой настройки.

- 1 Камера: откройте подменю [Сервер мультимедиа], затем нажмите SET, чтобы включить эту функцию.
[⏏ Настройка системы] ➤ [Параметры сети] ➤ [Сервер мультимедиа]
- 2 Подключенное устройство: запустите предпочитаемый мультимедиа-проигрыватель и выберите название модели камеры из списка мультимедиа-серверов.
- 3 Подключенное устройство: выберите папку, соответствующую вставленной в камеру SD-карте, и воспроизведите фотографии.
- 4 Камера: после завершения воспроизведения нажмите SET для отключения режима сервера мультимедиа.

Удаление фотографий

Фотографию, которая больше не нужна, можно удалить. Фотографии можно удалять по одной с экрана воспроизведения фотографий либо можно удалить все фотографии сразу с индексного экрана [Фотографии].

Режимы работы: CAMERA MEDIA

Удаление одной фотографии

В целом меню фотографий работает так же, как меню клипов (📖 170).

- 1 Выберите фотографию, которую требуется удалить.
 - Отобразите требуемую фотографию (📖 193) либо откройте индексный экран [Фотографии] и переместите оранжевую рамку выделения на нужную фотографию.
- 2 Нажмите SET, чтобы открыть меню фотографии.
- 3 Выберите пункт [Удалить], затем нажмите SET.
 - На экран выводится запрос подтверждения операции.
- 4 Выберите [OK] и нажмите SET.
 - Для отмены операции выберите [Cancel].
 - Выбранная фотография удаляется.
- 5 При появлении запроса подтверждения нажмите SET.

Удаление всех фотографий

- 1 Откройте подменю [Удал. все сним.].
[🔧 Настр. записи/носителей] ➔ [Удал. все сним.]
- 2 Выберите [OK] и нажмите SET.
 - С SD-карты будут удалены все фотографии.
 - Для отмены операции выберите [Cancel].
 - Во время удаления фотографий можно отменить операцию, нажав SET.
- 3 При появлении запроса подтверждения нажмите SET.

[🔧 Настр. записи/носителей]

[Удал. все сним.]

! ВАЖНО

- Будьте внимательны при удалении фотографий. Восстановить удаленные фотографии невозможно.

Параметры меню

Подробные сведения по выбору пунктов см. в разделе *Использование меню* (📖 33). Подробнее о каждой из функций см. на указанной странице. Пункты меню, для которых ссылка на страницу не указана, рассматриваются сразу за таблицами. Жирным шрифтом выделены значения по умолчанию. В зависимости от режима работы камеры и настроек некоторые пункты меню могут быть недоступны. Такие пункты меню не отображаются или отображаются на экранах меню серым цветом.

Для перехода непосредственно на страницу с описанием конкретного меню:

Меню [📷 Настройка камеры]	📖 197
Меню [🖼 Custom Picture]	📖 198
Меню [🔊 Настройка аудио]	📖 199
Меню [📁 Настр. записи/носителей]	📖 199
Меню [📷 Настр. изобр./разъемов]	📖 201
Меню [📖 Функции помощи]	📖 204
Меню [🔧 Настройка системы]	📖 205
Настраиваемое меню [★ ₁ Мое меню 1]	📖 207

Меню [📷 Настройка камеры] (только в режиме CAMERA)

Пункт меню	Подменю	Возможные значения	📖	
[Экспомер]		[Конт.свет], [Стандартный] , [Прожект.]	80	
[AE]	[Сдвиг AE]	[+2.0], [+1.75], [+1.5], [+1.25], [+1.0], [+0.75], [+0.5], [+0.25], [±0] , [-0.25], [-0.5], [-0.75], [-1.0], [-1.25], [-1.5], [-1.75], [-2.0]	79	
	[Реакция AE]	[Высокий], [Нормал.] , [Низкий]	78	
[ISO/Gain]	[Выбор]	[ISO] , [Gain]	72	
	[Расшир. диапазон]	[Вкл], [Откл]		
	[Шаг ISO]	[1 ступень], [1/3 ступ.]		
	[Шаг Gain]	[Нормал.] , [Высокий]		
[Iris]	[Режим]*	[Автоматич.], [Ручной]	76	
	[Шаг Iris]	[1/2 ступ.], [1/3 ступ.] , [Высокий]		
	[Индикатор Iris]	[F] , [Г]		–
	[Коррекц.Zoom-Iris]	[Вкл] , [Откл]		–
[Расш. диап. нейтр. плотн.]		[Вкл], [Откл]	75	
[Shutter]	[Режим]	[Скорость] , [Угол], [Clear Scan], [Медлен.], [Откл]	70	
	[Шаг Shutter]	[1/3 ступ.], [1/4 ступ.]		
[White Balance]	[Плавная наст. WB]	[Вкл], [Откл]	81	
	[Реакция AWB]	[Высокий], [Нормал.] , [Низкий]	83	
[Фокус]	[Режим автофокус.]	[Покадр.] , [Ручная фокусировка + AF], [Послед.]	84	
	[Положение рамки AF]	[Выбираемое] , [Центр]	91	
	[Размер рамки AF]	[Крупный] , [Мелкий]		
	[Обнар. и отслеж. лица]	[Вкл], [Откл]	92	
	[AF лица]	[Пр. лица] , [Face Only]	92	
	[Скорость AF]	От -7 до +2 (0)	90	
	[Применять огран.скор. AF]	[Всегда] , [Только при съемке]		
	[Реакция AF]	От +3 до -3 (0)		

Пункт меню	Подменю	Возможные значения	
[Зум на ручке камеры]	[Включить]	[Вкл], [Откл]	95
	[Скорость]	1-16 (8)	
[ABV]		[Cancel], [OK]	55
[Цветные полосы]	[Включить]	[Вкл], [Откл]	113
	[Тип]	[SMPTE] , [EBU]** , [ARIB]	
[Корр. периф. осв.]		[Вкл], [Откл]	38
[Корр. хромат. аберрации]		[Вкл], [Откл]	

* Доступно только с совместимыми объективами EF (237).
 ** Значение по умолчанию зависит от страны/региона приобретения.

[Индикатор Iris]: Определение того, будет ли значение диафрагмы отображаться на экране и на задней панели в значениях F или T (только при использовании объектива из серии Cinema Lens).

[Коррекц.Zoom-Iris]: При использовании совместимого объектива, когда этому параметру задано значение [Вкл], камера будет при необходимости регулировать диафрагму для сохранения выбранного значения диафрагмы при зумировании. Из-за этой регулировки яркость изображения может слегка изменяться либо может слышаться звук работы объектива.

Меню **[C] Custom Picture** (только в режиме

Пункт меню	Подменю	Возможные значения	
[Preset]		[Canon Log 2: C.Gamut], [Canon Log 2: BT.2020], [Canon Log 2: DCI-P3], [Canon Log 2: BT.709], [Canon Log], [BT.2020], [BT.709] , [Off]	147
[Main Settings]	[Gamma]	[Canon Log 2], [Canon Log], [Wide DR] , [EOS Standard], [Normal 1 (Standard)], [Normal 2 (x4.0)], [Normal 3 (BT.709)], [Normal 4 (x5.0)]	151
	[Color Space]	[Cinema Gamut], [BT.2020 Gamut], [DCI-P3 Gamut], [BT.709 Gamut]	
	[Color Matrix]	[Neutral] , [Production Camera], [Cinema EOS Original], [Video], [EOS Standard], [Off]	
[Other Settings]		См. подробные пояснения на указанных страницах.	153 -
[Файл]	[Выбор]	От [C1:CP000001] до [C20:CP0000020]	147
	[Переименовать]	–	150
	[Защита]	[Защита], [Убр. защ.]	150
	[Сброс]	[Cancel], [OK]	149
	[Перенести]	[Копировать на], [Загрузить с]	150

Меню [🎵] Настройка аудио]

Пункт меню	Подменю	Возможные значения	
[Audio Input]	[Разрядность звука]	[24 bit] , [16 bit]	107
	[CH2 Input]	[INPUT 2] , [INPUT 1]	109
	[Подстр.мик.INPUT 1]	[+12 dB], [+6 dB], [0 dB] , [-6 dB], [-12 dB]	110
	[Атт. микр. INPUT 1]	[Вкл], [Откл]	111
	[Подстр.мик.INPUT 2]	[+12 dB], [+6 dB], [0 dB] , [-6 dB], [-12 dB]	110
	[Атт. микр. INPUT 2]	[Вкл], [Откл]	111
	[Связь ALC INPUT 1&2]	[Синхрон.], [Раздельно]	110
	[Огранич. INPUT 1&2]	[Вкл], [Откл]	110
	[Режим MIC]	[Автоматич.] , [Ручной]	111
	[MIC Level]	От 0 до 99 (50)	
	[Аттенюатор MIC]	[Вкл], [Откл]	112
	[Фильтр ВЧ MIC]	[Вкл], [Откл]	112
	[Monaural Mic]	[Вкл], [Откл]	112
	[Тон 1 кГц]	[-12 dB], [-18 dB], [-20 dB], [Откл]	113
[Audio Output]	[Громкость наушн.]	[Откл], 1-15 (8)	168
	[Channels монитора]	[CH1/CH2] , [CH1/CH1], [CH2/CH2], [CH1+2/CH1+2], [CH3/CH4], [CH3/CH3], [CH4/CH4], [CH3+4/CH3+4], [CH1+3/CH2+4]	186
	[Каналы HDMI]	[CH1/CH2] , [CH3/CH4]	186
	[Каналы 4K RAW]	[CH1/CH2] , [CH3/CH4]	

Меню [📁] Настр. записи/носителей]

Пункт меню	Подменю	Возможные значения	
[Инициализ. Media]	[CFast A], [CFast B]	[Cancel], [OK]	51
	[SD-карта]	[Полная], [Быстрая]	
[Частота системы]		[59.94 Hz] , [50.00 Hz]* , [24.00 Hz]	67
[Реж. 4K RAW для REC OUT]		[4K RAW], [2K] , [Откл]	180
[4K RAW Color Space]		[BT.2020 Gamut], [Cinema Gamut]	180
[Режим записи]		[Обычная съемка] , [Замедл. и ускор.], [Замедл. и ускор. (кадрир.)], [Предварительная], [Покадровая], [С интервалом]	124
[Част. кадр.]		Когда параметру [Частота системы] задано значение [59.94 Hz]: [59.94i], [59.94P], [29.97P] , [23.98P] Когда параметру [Частота системы] задано значение [50.00 Hz]: [50.00i], [50.00P], [25.00P]	67
[Разреш./коммут. цветов]		[4096x2160 YCC422 10 bit], [3840x2160 YCC422 10 bit] , [2048x1080 YCC422 10 bit], [1920x1080 YCC422 10 bit], [2048x1080 RGB444 12 bit], [1920x1080 RGB444 12 bit], [2048x1080 RGB444 10 bit], [1920x1080 RGB444 10 bit]	67
[Битрейт]		[310 Mbps Intra-frame], [160 Mbps Intra-frame], [50 Mbps Long GOP]	68

Пункт меню	Подменю	Возможные значения	
[Настройки спец. съем.]	[Ч/к-в зам. и уск.]	Когда параметру [Частота системы] задано значение [59.94 Hz] или [24.00 Hz]: 4К: от 1 до 30 , 2К: От 1 до 60** (30) ** От 1 до 120, когда выбрана замедленная и ускоренная съемка в обрезанном режиме. Когда параметру [Частота системы] задано значение [50,00 Hz]: 4К: от 1 до 25 , 2К: От 1 до 50*** (25) *** От 1 до 100, когда выбрана замедленная и ускоренная съемка в обрезанном режиме.	124
	[Покадровая]		127
	[Кол. кадров]	1, 3, 6, 9	
	[С интервалом]		128
[Интервал]	[1 sec] , [2 sec], [3 sec], [5 sec], [10 sec], [15 sec], [30 sec], [1 min], [2 min], [3 min], [5 min], [10 min]		
[Кол. кадров]	1, 3, 6, 9		
[Запись всп. видео XF-AVC]	[Включить]	[Вкл], [Откл]	122
	[Применить LUT]	[BT.709], [BT.2020], [DCI], [Откл]	
[Смена нос./дублирование]	[Зап. - смена нос.]	[Вкл], [Откл]	52
	[Дублир. записи]	[Вкл], [Откл]	
[Метаданные]	[Индекс камеры]	От [A] до [Z], [Задать]	64
	[Номер тома]	От [001] до [999], [Задать], [Сброс]	
	[Номер клипа]	От [001] до [999], [Задать], [Сброс]	
	[Опред. пользователем]	[CANON] , [Задать], 5 символов, каждый: от [A] до [Z], от [0] до [9]	118
	[Эпизод]	[Задать], [Сброс], 16 символов, каждый: [] (пробел), от [A] до [Z], от [0] до [9], [+], [-], [:]	
	[Дубль]	[Задать], [Сброс], 8 символов, каждый: [] (пробел), от [A] до [Z], от [0] до [9], [+], [-], [:]	
	[Настройка]	[Дистанц.], [SD-карта]	117, 139
	[User Memo]	[Откл] , список файлов примечаний пользователя, имеющихся на SD-карте	117
	[Код страны]	[Задать], 4 символа, каждый: [] (пробел), от [A] до [Z], от [0] до [9], [+], [-], [:]	-
	[Организация]	Значение по умолчанию только для параметра [Organization] – [00_] .	
[Код пользователя]			
	[Добавить файл CP]	[Вкл] , [Откл]	151
	[Нумерация клипов]	[Сброс], [Послед.]	64
[Команда зап.]		[Вкл] , [Откл]	-
[HDMI Time Code]		[Вкл], [Откл]	182
[Клипы]	[Копир. все клипы]	[Cancel], [OK]	173
	[Копир. клипы OK]		
	[Удал. все клипы]		173
[Нумерац. снимков]		[Сброс], [Послед.]	192
[Снять все мет. OK]		[Cancel], [OK]	172
[Удал. все сним.]			195

* Значение по умолчанию зависит от страны/региона приобретения.

[Код страны] (только в режиме **CAMERA**): этот идентификатор представляет собой код страны, определенный в стандарте ISO-3166-1, и должен вводиться начиная слева.

[Организация] (только в режиме **CAMERA**): этот идентификатор представляет организацию, которой принадлежит камера или которая эксплуатирует ее, и должен быть получен путем регистрации в регистрирующем органе SMPTE. Если организация не зарегистрирована, введите [0000].

[Код пользователя] (только в режиме **CAMERA**): этот идентификатор обозначает пользователя. Если для идентификатора [Организация] задано значение [0000], оставьте этот идентификатор пустым.

[Коман. зап.] (только в режиме **CAMERA**): Когда камера подключена к внешнему устройству видеозаписи, при начале или остановке съемки на камере другое устройство также начинает или останавливает запись.

- Для выдачи команды записи через разъем HDMI OUT, обоим параметрам, и [Коман. зап.], и [Настр. записи/носителей] ➤ [HDMI Time Code], необходимо задать значение [Вкл], чтобы одновременно выдавать временной код и команду записи.

Меню [Настр. изобр./разъемов]

Пункт меню	Подменю	Возможные значения	
[Выбрать уст-ва монитор.]		[MON.+HDMI+LCD(VF)], [MON.+HDMI+VF], [LCD+VF]	-
Режим CAMERA : [Разъем MON.]	[Output]	Режим CAMERA : [Приоритет 4K RAW], [2048x1080/1920x1080], [1920x1080] , [Откл]	180
Режим MEDIA : [Разъем REC OUT/MON.]	[Индик. на экране (2К)]	Режим MEDIA : [2048x1080/1920x1080], [1920x1080] , [Откл]	185
[Преобраз. 3G-SDI]		[Level A], [Level B]	180
[Раз. GENLOCK/SYNC OUT]	[Выбор]	[Вывод сигнала синхр. HD], [Вход Genlock]	104, 105
	[Настр. Genlock]	От -1023 до +1023 (000), [Задать]	104
	[SYNC развёртки]	[P] , [PsF]	105
[Time Code]	[Режим]	[Preset] , [Regen.]	99
	[Run]	[Rec Run] , [Free Run]	99
	[DF/NDF]	[DF] , [NDF]	100
	[Настройка]	От [00:00:00:00] до [23:59:59:29] (для записей с 59,94 Гц) или [23:59:59:24] (для записей с 50,00 Гц), [Задать], [Сброс]	100
	[TC In/Out]	[In] , [Out]	104, 106
[User Bit]	[Режим записи]	[Internal] , [External]	105
	[Тип]	[Настройка] , [Время], [Дата]	102
[Настройка LCD]	[Яркость]	От -99 до 99 (±0)	44
	[Контраст]	От -99 до 99 (±0)	
	[Цвет]	От -20 до 20 (±0)	
	[Резкость]	От 1 до 4 (2)	
	[Подсветк]	[Нормал.] , [+1], [+2]	
[Настройка VF], [Настройка EVF-V70]*	[Яркость]	От -99 до 99 (±0)	44
	[Контраст]	От -99 до 99 (±0)	
	[Цвет]	От -20 до 20 (±0)	
	[Резкость]	От 1 до 4 (2)	
	[Подсветка]	[Нормал.] , [Высокий]	
	[Датчик глаз]	[Вкл] , [Откл]	
[Настройка LCD LM-V1]**	[Яркость]	От -99 до 99 (±0)	44
	[Контраст]	От -99 до 99 (±0)	
	[Цвет]	От -20 до 20 (±0)	
	[Резкость]	От 1 до 4 (2)	
	[Подсветка]	[Нормал.] , [+1], [+2]	

Пункт меню	Подменю	Возможные значения	
[Подсветка панели]		От 1 до 5 (З)	–
[Уровни для кнопки DISP.]	[Вся индикация]	[Вкл] , [Откл]	62
	[Значки по краям]	[Вкл] , [Откл]	
	[Маркеры]	[Вкл] , [Откл]	
	[Без индикации]	[Вкл] , [Откл]	
[Custom Display 1]	[Экспомер]	[Вкл] , [Откл]	59, 160
	[Custom Picture]	[Вкл] , [Откл]	
	[Focal Length]	[Вкл] , [Откл]	
	[ND Filter]	[Вкл] , [Откл]	
	[Режим фокусировки]	[Вкл] , [Откл]	
	[Блокир. управл.]	[Вкл] , [Откл]	
	[White Balance]	[Вкл] , [Откл]	
	[Exposure]	[Вкл] , [Откл]	
	[Iris]	[Вкл] , [Откл]	
	[ISO/Gain]	[Вкл] , [Откл]	
	[Shutter]	[Вкл] , [Откл]	
	[Peaking]	[Вкл] , [Откл]	
	[Magnification]	[Вкл] , [Откл]	
	[LUT]	[Вкл] , [Откл]	
[Объектив]	[Вкл] , [Откл]		
[Custom Display 2]	[Ост. заряд акк.]	[Предупр.], [Нормал.] , [Откл]	59, 160
	[Ост. время съем.]	[Предупр.], [Нормал.] , [Откл]	
	[Режим записи]	[Вкл] , [Откл]	
	[Genlock]	[Вкл] , [Откл]	
	[Time Code]	[Вкл] , [Откл]	
	[Номер тома/клипа]	[Вкл] , [Откл]	
	[Счет. интервалов]	[Вкл] , [Откл]	
	[Оставш. число фото]	[Предупр.], [Нормал.] , [Откл]	
	[Темп./Вентил.]	[Вкл] , [Откл]	
	[Разреш./коммут. цветов]	[Вкл] , [Откл]	
	[Част. кадр.]	[Вкл] , [Откл]	
	[Запись символов]	[Вкл] , [Откл]	
	[Сост. выводных разъемов]	[Вкл] , [Откл]	
	[Индик. на экр.]	[Вкл], [Откл]	
	[Команда зап.]	[Вкл] , [Откл]	
	[User Memo]	[Вкл], [Откл]	
	[User Bit]	[Вкл], [Откл]	
	[Channels монитора]	[Вкл], [Откл]	
	[Audio Level]	[Вкл] , [Откл]	
	[Функции сети]	[Вкл] , [Откл]	
[GPS]	[Вкл] , [Откл]		
[Дата/вр.]	[Дата/вр.], [Время], [Дата], [Откл]		
[Custom Display]	[Audio Level]	[Вкл] , [Откл]	–
	[Дата/вр.]	[Вкл], [Откл]	
	[Информ. камеры]	[Вкл], [Откл]	

* Работа с подменю доступна только когда к камере подсоединен дополнительно приобретаемый электронный OLED-видеоискатель EVF-V70.

**Работа с подменю доступна только когда к камере подсоединен дополнительно приобретаемый ЖКД монитор LM-V1.

[Выбрать уст-ва монитор.] (только в режиме **CAMERA**): определяет сочетание экранов и видеовыходов (для внешних мониторов), которые будут использоваться для отображения изображения с камеры в режиме **CAMERA**. [LCD] — это ЖК-дисплей на блоке монитора, [VF] — это видоискатель на камере, [MON.] — это разъем MON., [HDMI] — это разъем HDMI OUT.

- Когда этому параметру задано значение [MON.+HDMI+LCD(VF)], ЖК-дисплей и видоискатель нельзя использовать одновременно.
- Разъем REC OUT можно использовать для просмотра передаваемого камерой изображения в любое время (если параметру [Настр. записи/носителей] [Реж. 4K RAW для REC OUT] задано значение, отличное от [Откл]).
- В режиме **MEDIA** воспроизводимое изображение будет отображаться на всех экранах, и выдаваться через все активные разъемы.

[Настр. Genlock]: для разницы фаз между сигналом внешней синхронизации и камерой первоначально задано значение 0. Эта функция позволяет настраивать ее в диапазоне приibl. $\pm 0,4$ Н. При задании значения, равного или превышающего 1000 либо равного или меньшего -1000, задайте для первого поля значение 10 или -10 соответственно.

[Настройка VF] [Датчик глаз]: когда этому параметру задано значение [Вкл], видоискатель будет автоматически включаться, когда обнаружит глаз пользователя около окуляра (если он выбран в качестве устройства отслеживания). Чтобы видоискатель был включен постоянно (когда он выбран в качестве устройства отслеживания), задайте параметру [Датчик глаз] значение [Откл].

[Настройка EVF-V70] [Датчик глаз]: когда для этого параметра задано значение [Вкл], дополнительно приобретаемый электронный OLED-видоискатель EVF-V70 будет автоматически отключаться, когда датчик не обнаруживает глаз пользователя около окуляра в течение 30 с (или 10 с в режиме воспроизведения).

[Подсветка панели]: выбор одного из 5 имеющихся уровней яркости задней панели.

[Custom Display]: (только в режиме **MEDIA**): эти параметры определяют, будет ли определенная экранная индикация отображаться на экране воспроизведения.

[Audio Level]: отображает индикатор уровня записи звука (только на экране воспроизведения клипов).

[Дата/вр.]: отображает дату и время записи клипа/фотографии.

[Информ.камеры]: отображает выдержку, величину диафрагмы и значение светочувствительности ISO/усиления (только на экране воспроизведения клипов).

Меню [F4] [F5] Функции помощи

Пункт меню	Подменю	Возможные значения	
[Помощь в фокусир.]		[Вкл], [Откл]	86
[Peaking]	[Включить]	[Вкл], [Откл]	87
	[Вывод на LCD]	[Вкл] , [Откл]	
	[Вывод в VF]	[Вкл] , [Откл]	
	[Вывод на VIDEO]*, [Вывод на MON. и HDMI]	[Вкл] , [Откл]	
	[Выбор]	[Peaking 1] , [Peaking 2]	
	[Peaking 1]		
	[Цвет]	[Белый] , [Красный], [Желтый], [Синий]	
	[Gain]	[Откл], 1-15 (8)	
	[Частота]	От 1 до 4 (2)	
	[Peaking 2]		
	[Цвет]	Белый, [Красный] , [Желтый], [Синий]	
[Gain]	[Откл], 1-15 (15)		
[Частота]	От 1 до 4 (1)		
[Пом. фок. Ч/Б]	[Вкл], [Откл]		
[Zebra]	[Включить]	[Вкл], [Откл]	97
	[Вывод на LCD]	[Вкл] , [Откл]	
	[Вывод в VF]	[Вкл] , [Откл]	
	[Вывод на VIDEO]*, [Вывод на MON. и HDMI]	[Вкл] , [Откл]	
	[Выбор]	[Zebra 1] , [Zebra 2], [Zebra 1&2]	
	[Zebra 1 Level]	От [5 ±5%] до [95 ±5%] с шагом 5 процентных пунктов ([70 ±5%])	
	[Zebra 2 Level]	От 0% до 100% с шагом 5 процентных пунктов (100%)	
[Magnification]	[Доступно при съемке]	[Вкл], [Откл]	87
	[Вывод на LCD]	[Вкл] , [Откл]	
	[Вывод в VF]	[Вкл] , [Откл]	
	[Вывод на VIDEO]*, [Вывод на MON. и HDMI]	[Вкл] , [Откл]	
	[Пом. фок. Ч/Б]	[Вкл], [Откл]	
[Маркеры]	[Включить]	[Вкл], [Откл]	96
	[По центру]	[Черный], [Серый], [Белый], [Откл]	
	[По гориз.]	[Черный], [Серый], [Белый], [Откл]	
	[Сетка]	[Черный], [Серый], [Белый], [Откл]	
	[Марк. форм. кад.]	[Черный], [Серый], [Белый], [Откл]	
	[Формат кадра]	[4:3], [13:9], [14:9], [16:9], [1.375:1], [1.66:1], [1.75:1], [1.85:1], [1.90:1], [2.35:1], [2.39:1] , [Специальный]	
	[Спец. формат кадра]	От 1.00:1 до 9.99:1 (1.00:1)	
	[Безопасная зона]	[Черный], [Серый], [Белый], [Откл]	
	[База безопасной области]	[Все изображение] , [Маркер выбран. формата]	
	[Проценты безоп. области]	[80%], [90%], [92.5%], [95%]	
[LUT]	[Включить]	[Вкл], [Откл]	183
	[MON. и HDMI (2K)]	[BT.709], [BT.2020], [DCI], [ACESproxy], [Откл]	
	[REC OUT (2K)]		
	[LCD и VF], [VIDEO]*	[BT.709], [Откл]	

Пункт меню	Подменю	Возможные значения	
[Ч/Б изображение]	[Включить]	[Вкл], [Откл]	44
	[Вывод на LCD]	[Вкл] , [Откл]	
	[Вывод в VF]	[Вкл] , [Откл]	
	[Вывод на VIDEO]*, [Вывод на MON. и HDMI]	[Вкл] , [Откл]	
[WFM]	[Включить]	[Вкл], [Откл]	114
	[Output]	[LCD]*, [VF]*, [VIDEO]*, [MON. & HDMI], [Все]	
	[Положение]	[Справа] , [Слева]	
	[Waveform Monitor]		114
	[Тип]	[Строка] , [Стр.+точ.], [Выбрать линию], [Поле], [RGB], [YPbPr]	
	[Gain]	[1x] , [2x]	
	[Положение Y]	[0%] , [15%], [30%], [45%], [50%]	
	[Выбрать линию]	Когда вертикальное разрешение равно 1080: от 0 до 1079 (540) с шагом в 1 строку, [Задать] Когда вертикальное разрешение равно 2160: от 0 до 2158 (1080) с шагом в 2 строки, [Задать]	

* Параметр [VIDEO] доступен, только когда к камере подсоединен дополнительно приобретаемый электронный OLED-видеоискатель EVF-V70. И наоборот, параметры [LCD] и [VF] доступны, только когда дополнительно приобретаемый электронный видеоискатель EVF-V70 к камере не подсоединен.

Меню [🔧 Настройка системы]

Пункт меню	Подменю	Возможные значения	
[Сброс]	[Все параметры]	[Cancel], [OK]	-
	[Парамет. камеры]	[Cancel], [OK]	
	[Назнач. кнопки]	[Cancel], [OK]	
[Перед. меню/CP]	[Сохранить]	[В камере], [На]	161
	[Загрузить]	[Из камеры], [С]	
[Часовой пояс]		Список часовых поясов. [UTC-05:00 Нью-Йорк] или [UTC+01:00 Центр. Европа] ¹	31
[Установка часов]	[Дата/вр.]	-	
	[Формат даты]	[YMD], [YMD/24H], [MDY], [MDY/24H], [DMY] , [DMY/24H] ¹	
[Язык		[Deutsch], [English] , [Español], [Français], [Italiano], [Polski], [Português], [Русский], [简体中文], [한국어], [日本語]	32
[Раз. REMOTE]		[RC-V100], [Стандартный]	130
[Назнач. кнопки]	[Камера]	См. примечание 5	143
	[1]–[11]		
	[Блок ручки]		
	[1]		
	[Блок монитора] ²		
	[1]–[10]		
	[EVF-V70] ³		
	[1]–[4]		
[LCD LM-V1] ⁴			
[1] и [2]			
[Пульт ДУ]			
[1]–[4]			
[Индикатор съемки]		[Вкл] , [Откл]	-
[Media Access LED]		[Вкл] , [Откл]	-

Пункт меню	Подменю	Возможные значения	
[Вентилят.]	[Режим]	[Автоматич.], [Всегда вкл.]	65
	[Скорость вентилят. (STBY)]	[Макс.], [Высокий], [Средний], [Низкий]	
	[Скорость вентилят. (REC)]	[Высокий], [Средний], [Низкий]	
	[Скорость вентил. (Всегда)]	[Высокий], [Средний], [Низкий]	
[Скорость вентилятора]		[Высокий], [Средний], [Низкий]	66
[Просмотр записи]		[Весь клип] , [Посл. 4 с]	121
[Custom Function]	[Диск управл. на камере]	[Iris] , [ISO/Gain], [Откл]	159
	[Диск управления на ручке]		
	[Напр. диска упр. на камере]	[Обратное], [Нормал.]	
	[Напр. диска упр. на ручке]		
	[Напр. дис. SELECT]		
	[Камера]	[Обратное], [Нормал.]	
	[EVF-V70]		
	[Задвиньте объектив]	[Вкл] , [Откл]	
	[Реж. 3D-съемки]	[Вкл], [Откл]	
	[Зап. с повор.]	[Оба], [По верт.], [По гориз.], [Откл]	
	[Отображаемые единицы]	[Meters] , [Feet] ²	
	[Запись символов (CFast)]	[Времен. код/Дата/Время], [Дата/вр.], [Time Code], [Время], [Дата], [Откл]	
	[Кнопка START/STOP]		
	[Камера]	[Выкл.], [Вкл.]	
	[Блок ручки]		
[Блок монитора]			
[Блокир. управ.]	[Все кнопки], [Кроме START/STOP]		
[Реакция сенс. экрана] ⁴	[Нормал.] , [Низкий]		
[Сброс счет. часов]		[Cancel], [OK]	–
[Параметры сети] ⁶	[Дист. через браузер]		131
	[Включить]	[Вкл], [Откл]	
	[ИД камеры] ⁷	–	
	[Port No.] ⁷	–	
	[Польз. настройки] ⁷	–	
	[Сервер мультимедиа]	–	194
[Парам. соединения] ⁷	–	–	
[GPS] ⁸	[Включить]	[Вкл], [Откл]	119
	[Настр. врем.]	[Вкл], [Откл]	
[Логотипы сертиф.]		–	–
[Firmware]	[Камера]	–	–
	[Объектив]		39

¹ Значение по умолчанию зависит от страны/региона приобретения.

² Назначаемые кнопки на мониторе 1-6 доступны только в режиме **CAMERA**. В режиме **MEDIA** их функцию изменить нельзя.

³ Доступно только когда к камере подсоединен дополнительно приобретаемый электронный OLED-видеоискатель EVF-V70.

⁴ Доступно только когда к камере подсоединен дополнительно приобретаемый ЖКД монитор LM-V1.

⁵ Возможные значения для параметра [Назнач. кнопки]: [(НЕТ)], [One-Shot AF], [Фиксация AF], [Focus Guide], [AF лица], [Обнар. и отслеж. лица], [Отслеживание], [Push Auto Iris], [Режим Iris], [Iris +], [Iris -], [ND +], [ND -], [Сдвиг AE +], [Сдвиг AE -], [Конт.свет], [Прожект.], [FUNC.], [Shutter], [ISO/Gain], [Настройка EVF-V70], [White Balance], [Peaking], [Zebra], [WFM], [Magnification], [Цветные полосы], [Маркеры], [Настройка LCD], [Настройка VF], [Настройка EVF-V70], [Настройка LCD LM-V1], [LUT], [Индик. на экр.], [Display], [Доб. Shot Mark 1], [Доб. Shot Mark 2], [Добав.  Mark],

[Добав. Mark], [Time Code], [Приост. Time Code], [Наушники +], [Наушники -], [Channels монитора], [Audio Level], [Photo], [Просмотр записи], [S&F Frame Rate], [Status], [Custom Picture], [Мое меню], [Инициализ. Media], [Index], [★ Польз. настройка].
 По умолчанию установлены указанные ниже значения. На камере: 1: [Magnification], 2: [Peaking], 3: [Zebra], 4: [WFM], 5: [ISO/Gain], 6: [Shutter], 7: [S&F Frame Rate], 8: [(HET)], 9: [FUNC.], 10: [Push Auto Iris], 11: [One-Shot AF]. На ручке: 1: [Focus Guide]. На блоке монитора: от 1 до 6: [(HET)], 7: [Display], 8: [WFM], 9: [Magnification] (Режим CAMERA) или [Index] (режим MEDIA), 10: [FUNC.]. На приобретаемом дополнительно электронный OLED-видеоискателе EVF-V70: 1: [FUNC.], 2: [EVF-V70 Setup], 3: [Magnification], 4: [(NONE)]. На приобретаемом дополнительно ЖКД мониторе LM-V1: 1: [FUNC.], 2: [Display]. На приобретаемом дополнительно пульте дистанционного управления: 1: [Magnification], 2: [Peaking], 3: [Zebra], 4: [WFM].
⁶ Доступно только в том случае, если к камере подключен дополнительно приобретаемый беспроводной передатчик файлов WFT-E6 или WFT-E8.
⁷ Подробные сведения см. в документе «WFT-E6/WFT-E8: руководство для пользователей камеры EOS C300 Mark II» (PDF-файл). Рекомендуется изменить значения, заданные изначально.
⁸ Доступно только когда к камере подсоединено дополнительно приобретаемое принимающее устройство GP-E1 GPS

[Сброс]: сброс различных параметров камеры.

[Все параметры]: сброс всех параметров камеры на значения по умолчанию, кроме счетчика времени работы.

[Парамет. камеры]: восстановление значений по умолчанию для баланса белого, диафрагмы, светочувствительности ISO, усиления, выдержки, параметров [📷 Настройка камеры] и параметров пользовательского изображения.

[Назнач. кнопки]: восстановление параметров по умолчанию для назначаемых кнопок.

[Индикатор съемки]: позволяет задать, должен ли во время съемки загораться индикатор съемки.

[Media Access LED]: позволяет задать, будут ли загораться индикаторы обращения к картам CFast или индикатор обращения к SD-карте, когда камера обращается к карте CFast или SD-карте.

[Сброс счет. часов]: в камере предусмотрены два «счетчика часов»: первый учитывает общее время работы, а второй учитывает время работы с момента своего последнего сброса с помощью этой функции.

[Firmware] ➤ [Камера]: позволяет проверить текущую версию встроенного микропрограммного обеспечения камеры. Обычно этот пункт меню недоступен.

[★₁ Мое меню 1]* (только в режиме CAMERA)

Пункт меню	Подменю	Возможные значения	
[Выбор]		[1: CAMERA-1], [2: CAMERA-2], [3: CAMERA-3]	34
[Редактир.]	[Добавить]	[Cancel], [OK]	
	[Перем.]		
	[Удалить]		
	[Сбр. всё]		
	[Имя]	[Input], [OK]	

* Настройка по умолчанию. Можно заранее выбрать другой набор «Мое меню».

Отображение экранов состояния

На экранах состояния можно видеть значения различных параметров камеры. Экраны состояния можно также выводить на внешний монитор. Экраны состояния отображаются на английском языке независимо от выбранного языка.

Режимы работы: CAMERA MEDIA

1 Заранее задайте назначаемую кнопку для функции [Status] (📖 143).

2 Нажмите назначаемую кнопку, чтобы открыть экраны состояния.

- Если камера не выключалась, и не изменялся режим ее работы, появляется последний открывавшийся экран состояния. В противном случае в режиме CAMERA открывается экран состояния [Gamma/Color Space/Color Matrix], а в режиме MEDIA – экран состояния [Assignable Buttons 1/3].

3 Для прокрутки экранов состояния нажимайте джойстик вверх или вниз либо поворачивайте диск SELECT.

4 Завершив просмотр, снова нажмите назначаемую кнопку, которой задана функция [Status], чтобы закрыть экраны состояния.

- Можно также нажать кнопку CANCEL.

На следующих страницах приведены дополнительные сведения об информации, отображаемой на экранах состояния. Когда на камеру установлен приобретаемый отдельно беспроводной передатчик файлов WFT-E6 или WFT-E8, также отображаются четыре экрана состояния [Параметры сети] (настройки, относящиеся к сети). Подробные сведения об этих экранах состояния и всех параметрах сети см. в документе «WFT-E6/WFT-E8: руководство для пользователей камеры EOS C300 Mark II» (PDF-файл).

Экран [Gamma/Color Space/Color Matrix]	📖 209 (параметры, относящиеся к гамма-кривой и цвету)
Экраны [CP Data]	📖 209 (другие параметры пользовательского изображения)
Экраны [Camera]	📖 211 (параметры камеры)
Экраны [Assignable Buttons]	📖 212 (текущие функции назначаемых кнопок)
Экраны [Audio]	📖 213 (запись звука)
Экран [Media]	📖 213 (носитель для записи)
Экраны [Video]	📖 214 (конфигурация терминалов и видеосигнала)
Экраны [Metadata]	📖 215 (метаданные)
Экран [Battery/Hour Meter]	📖 215 (счетчик заряда аккумулятора и часов работы)
Экран [GPS Information Display]*	📖 216 (информация GPS)

* Только когда к разъему расширения системы камеры подключено приобретаемое дополнительно принимающее устройство GPS GP-E1.

Экран состояния [Gamma/Color Space/Color Matrix] (только режим CAMERA)

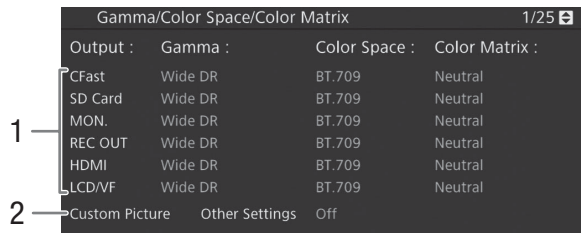

- Гамма-кривая, цветовое пространство и цветовая матрица, используемые для записи, выдачи видеосигнала и отображения [CFast]: параметры, используемые для основных клипов, записываемых на карту CFast (147, 151) [SD-карта]: параметры/LUT, используемые для прокси клипов, записываемых на SD-карту (122) [MON.], [REC OUT], [HDMI]: параметры/LUT, используемые для выходного видеосигнала, выдаваемого через соответствующие разъемы (183) [LCD/VF]: параметры/LUT, используемые для ЖК-дисплея и видеоискателя камеры (183)
- Параметр [Custom Picture] [Other Settings] [Включить] (указывает, включены ли расширенные настройки в файле пользовательского изображения или нет)

Экран состояния [CP Data 1/3] (только в режиме CAMERA)



- Имя файла пользовательского изображения (147)
- Ведущий уровень черного (153)
- Уровни RGB ведущего черного (153)
- Параметры гаммы черного (уровень, диапазон и точка) (153)
- Насыщенность темных тонов (154)
- Параметры излома (наклон, точка и насыщенность) (154)
- Параметры деталей кожи (цветовой оттенок, цветность, область и уровень Y) (156)
- Параметры селективного шумоподавления (цветовой оттенок, цветность, область и уровень Y) (156)

Экран состояния [CP Data 2/3] (только в режиме CAMERA)

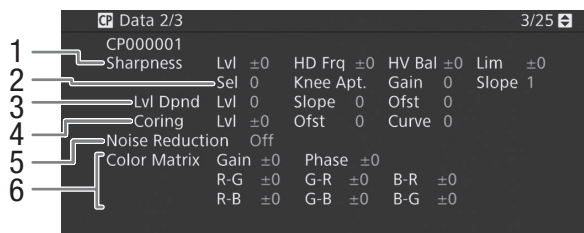

- | | |
|---|--|
| <ul style="list-style-type: none"> 1 Параметры резкости (уровень, частота горизонтальной детализации, баланс горизонтальной/вертикальной детализации и ограничение) (📖 155) 2 Параметры резкости (выбор, усиление и наклон апертуры излома) (📖 155) | <ul style="list-style-type: none"> 3 Параметры зависимости от уровня (уровень, наклон и смещение) (📖 155) 4 Параметры обработки шумов (уровень, смещение и кривая) (📖 155) 5 Шумоподавление (📖 156) 6 Параметры цветовой матрицы (📖 156) |
|---|--|

Экран состояния [CP Data 3/3] (только в режиме CAMERA)

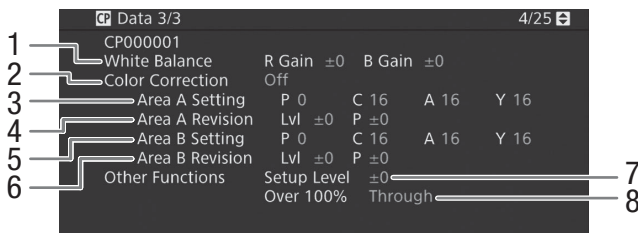

- | | |
|---|--|
| <ul style="list-style-type: none"> 1 Усиление R/B баланса белого (📖 157) 2 Цветокоррекция (📖 157) 3 Параметры области A (фаза, цветность, область и уровень Y) (📖 157) 4 Параметры ревизии области A (уровень и фаза) (📖 157) | <ul style="list-style-type: none"> 5 Параметры области B (фаза, цветность, область и уровень Y) (📖 157) 6 Параметры ревизии области B (уровень и фаза) (📖 157) 7 Уровень настройки (📖 157) 8 Обработка клипов на уровне 100% (📖 157) |
|---|--|

Экраны состояния от [Camera 1/4] до [Camera 4/4] (только в режиме CAMERA)

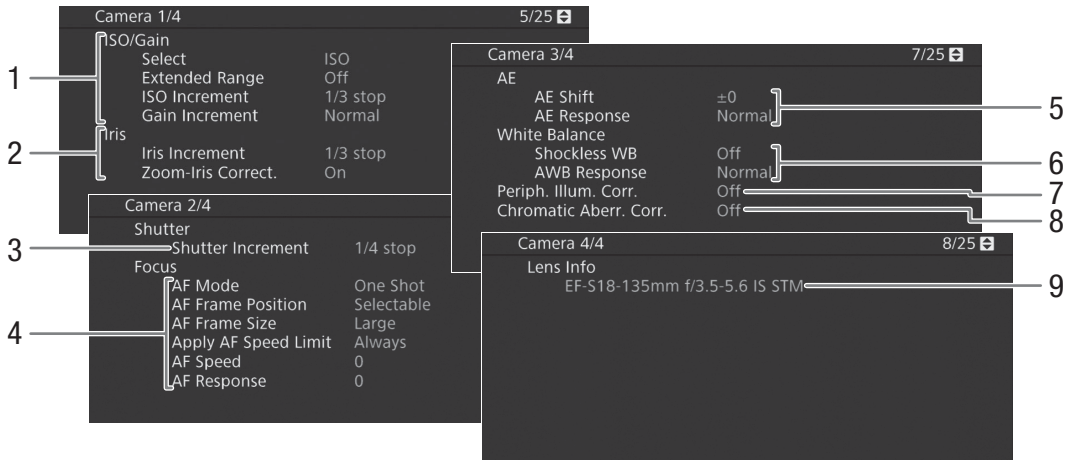

- | | |
|--|---|
| <p>1 Светочувствительность ISO/усиление (📖 72)
Выбранный режим, расширенный диапазон, шаг ISO и шаг усиления</p> <p>2 Диафрагма (📖 76)
Шаг диафрагмы, коррекция диафрагмы при зумировании</p> <p>3 Шаг изменения выдержки (📖 70)</p> <p>4 Фокус (📖 84)
Режим AF, параметры рамки АФ, параметры скорости АФ и чувствительности АФ</p> | <p>5 Автоматическая экспозиция (AE)
Сдвиг AE (📖 79), реакция AE (📖 78, 78)</p> <p>6 Баланс белого (📖 81)
Плавная настройки баланса белого, реакция автоматического баланса белого (AWB)</p> <p>7 Коррекция периферийной освещенности (📖 38)</p> <p>8 Коррекция хроматической аберрации (📖 38)</p> <p>9 Сведения о модели объектива (📖 37)</p> |
|--|---|

Экраны состояния от [Assignable Buttons 1/4] до [Assignable Buttons 4/4]*

* В режиме **MEDIA**, от [Assignable Buttons 1/3] до [Assignable Buttons 3/3].

212

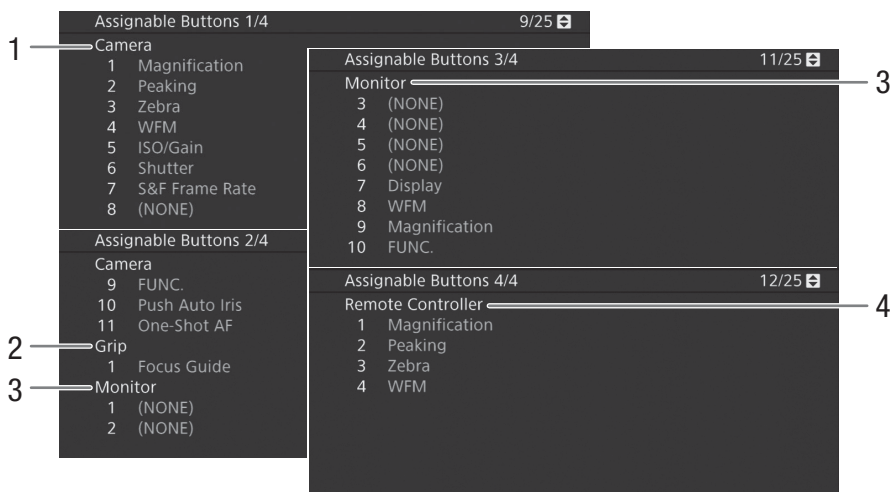

Текущие функции назначаемых кнопок (📖 143)

- 1 На корпусе камеры
- 2 На блоке ручки
- 3 На блоке монитора**
(В режиме **MEDIA** только кнопки с 7 по 10)
- 4 На приобретаемом отдельно пульте дистанционного управления RC-V100

** Когда дополнительно приобретаемый электронный OLED-видоискатель EVF-V70 установлен на камеру, будут отображены функции назначаемых кнопок 1-4 на видоискателе EVF-V70. Когда к камере подсоединен дополнительно приобретаемый ЖКД монитор LM-V1, на нем отображаются функции назначаемых кнопок 1 и 2.

Экраны состояния [Audio]

В режиме **CAMERA**



В режиме **MEDIA**

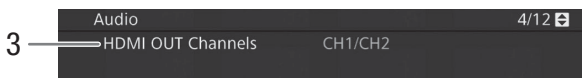

- 1 Вход источника звука и режим регулировки уровня звука для каждого аудиоканала (📖 107)
- 2 Битовая глубина звука (📖 186) и звуковые каналы (📖 186), используемые для записи или выдачи.
[CFast]: параметры, используемые для основных клипов, записываемых на карту CFast.
[SD Card]: параметры, используемые для

- клипов прокси, которые записываются на SD-карту.
[MON.], [REC OUT], [HDMI]: параметры, используемые для выдачи звука на соответствующие разъемы.
[Headphone]: параметры, используемые для выдачи звука на разъем 🎧 (наушники).
- 3 Аудиоканалы, выдаваемые через разъем HDMI OUT (📖 186)

Экран состояния [Media]



- 1 Карта CFast A
- 2 Карта CFast B
- 3 SD-карта

- 6 Свободный объем
- 7 Визуальная шкала: приблизительно занятое/свободное пространство

Для каждой:

- 4 Общий объем
- 5 Занятый объем

Только для SD-карты:

- 8 Оставшееся число фотографий
- 9 Класс скорости SD

📘 ПРИМЕЧАНИЯ

- В зависимости от носителя для записи, общая емкость, отображаемая на этом экране, может отличаться от номинальной емкости, указанной на карте CFast или SD-карте.

Экраны состояния с [Video 1/3] по [Video 3/3]**

* В режиме **MEDIA**, от [Video 1/2] до [Video 2/2].

214

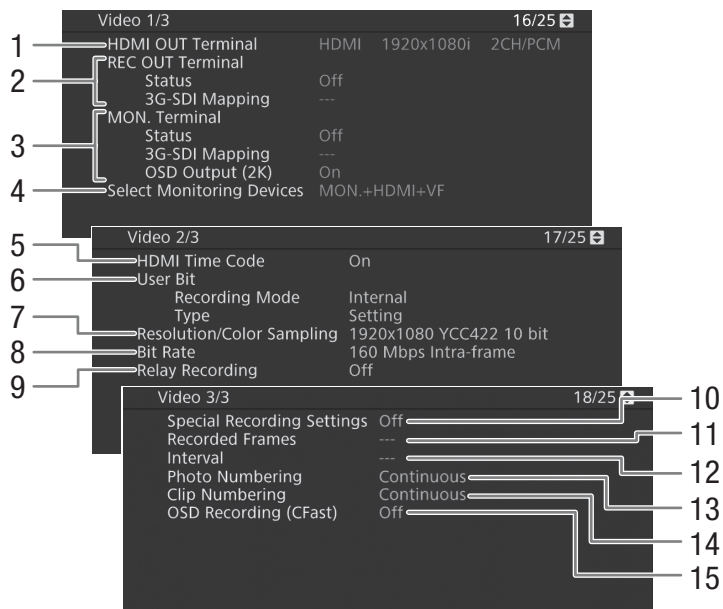

- | | |
|---|---|
| <ol style="list-style-type: none"> 1 Состояние разъема HDMI OUT (📖 182): тип сигнала (HDMI/DVI), выходной видеосигнал, выходной аудиосигнал 2 Состояние разъема REC OUT: Выходной видеосигнал (📖 180), преобразование выходного видеосигнала 3G-SDI (📖 181) 3 Состояние разъема MON.: Выходной видеосигнал (📖 180), преобразование выходного видеосигнала 3G-SDI (📖 181), выдача экранной индикации (📖 185) 4 Устройства отслеживания (активные экраны и выходные видеосигналы) (📖 203) 5 Выдача временного кода через разъем HDMI OUT** (📖 182) | <ol style="list-style-type: none"> 6 Пользовательский бит** (📖 102) 7 Разрешение и схема дискретизации цветов** (📖 67) 8 Скорость потока данных (📖 68) 9 Запись со сменой носителя** (📖 52) 10 Специальный режим съемки** (📖 124) 11 Количество кадров для режима съемки с интервалом (📖 128) или режима покадровой съемки** (📖 127) 12 Длительность интервала для режима съемки с интервалом** (📖 128) 13 Нумерация фотографий (📖 192) 14 Нумерация клипов (📖 64) 15 Запись экранной индикации (📖 159) |
|---|---|

Только в режиме **CAMERA.

Экраны состояния [Metadata 1/2], [Metadata 2/2] (только в режиме **CAMERA**)

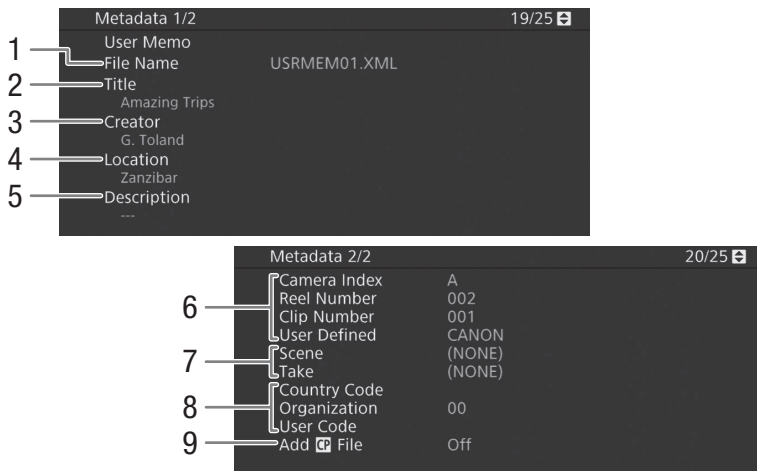

- | | |
|--|---|
| <ul style="list-style-type: none"> 1 Имя файла пользовательского изображения (📖 117) 2 Название клипа 3 Оператор камеры 4 Место съемки 5 Описание клипа 6 Информация об имени клипа (📖 64) (индекс камеры, номер тома, номер клипа, определяемое пользователем поле) | <ul style="list-style-type: none"> 7 Информация о сюжете и дубле (📖 118) 8 Код уникального идентификатора материала (UMID) (📖 200): страна, организация, пользователь 9 Внедрение файлов пользовательского изображения в клипы (📖 151) |
|--|---|

Экран состояния [Battery/Hour Meter]

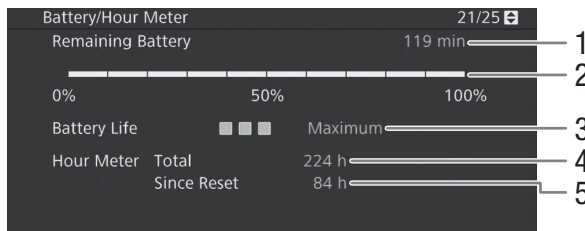

- | | |
|---|--|
| <ul style="list-style-type: none"> 1 Оставшееся время съемки 2 Индикатор оставшегося времени съемки 3 Индикатор времени работы от аккумулятора | <ul style="list-style-type: none"> 4 Общее время работы (📖 207) 5 Время работы с момента использования функции [Сброс счет. часов] (📖 207) |
|---|--|

Экран состояния [GPS Information Display] (только в режиме CAMERA)

216

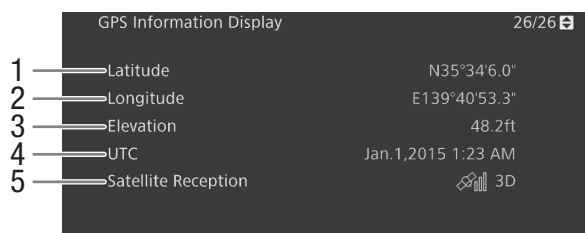

- 1 Широта
 - 2 Долгота
 - 3 Высота над уровнем моря
 - 4 Дата и время UTC (универсальное глобальное время)
 - 5 Сила спутникового сигнала
- Подробные сведения см. в разделе *Запись данных GPS (геотеги)* (☰ 119).

Устранение неполадок

В случае неполадок камеры см. данный раздел. Если устранить неполадку не удалось, обратитесь к дилеру или в сервисный центр Canon.

Источник питания

Камера не включается или самопроизвольно выключается.

- Разряжен аккумулятор. Замените или зарядите аккумулятор.
- Извлеките аккумулятор и установите его правильно.

Через некоторое время после включения камера самостоятельно выключается.

- Используемый аккумулятор не предназначен для этой камеры. Используйте рекомендуемый аккумулятор (□ 231).

Аккумулятор не заряжается

- Температура аккумулятора находится за пределами диапазона зарядки. Если температура аккумулятора ниже 0 °C, перед зарядкой согрейте его; если она выше 40 °C, перед зарядкой подождите, пока аккумулятор охладится.
- Заряжайте аккумулятор при температуре прибл. от 0 °C и 40 °C.
- Аккумулятор неисправен. Замените аккумулятор.

Аккумулятор очень быстро разряжается даже при нормальной температуре.

- На экране состояния [Battery/Hour Meter] (□ 215) проверьте, не закончился ли срок службы аккумулятора. Если закончился, приобретите новый аккумулятор.

Запись

Органы управления камеры не действуют/отключены.

- Возможно, штекер блока ручки неправильно подсоединен к камере. При установке блока ручки на камеру плотно и полностью вставьте штекер блока в разъем на камере (□ 46). В случае изменения угла блока ручки следите за тем, чтобы по ошибке не отсоединить штекер.
- Когда переключатель **POWER** установлен в положение **⏻**, все кнопки (либо все кнопки, кроме некоторых кнопок START/STOP) блокируются, после чего использовать их нельзя. Установите переключатель **POWER** в положение CAMERA. То, какие органы управления блокируются, задается с помощью параметра [Настройка системы] ➤ [Custom Function] ➤ [Блокир. управ.] (□ 159).

При нажатии кнопки START/STOP съемка не начинается.

- Карта CFast полностью заполнена или уже содержит максимальное количество клипов (999 клипов). Для освобождения места на карте удалите часть клипов (□ 173) или сохраните свои клипы (□ 188) и инициализируйте карту CFast (□ 51). Можно также заменить карту CFast.
- Кнопка START/STOP которая использовалась, может быть отключена. Измените настройку в подменю [Настройка системы] ➤ [Custom Function] ➤ [Кнопка START/STOP] (□ 159), чтобы включить нужные кнопки START/STOP.
- При использовании приобретаемого отдельно пульта дистанционного управления RC-V100 запускать или останавливать съемку, возможно, не удастся. Перестаньте использовать пульт дистанционного управления, после чего нажмите кнопку START/STOP.

Момент нажатия кнопки START/STOP не совпадает с моментом начала/завершения съемки.

- Между моментом нажатия кнопки START/STOP и фактическим началом/остановкой съемки существует небольшая задержка. Это не является неисправностью.

Камера не фокусируется.

- Камера может не фокусироваться на определенные объекты с помощью функции автофокусировки. Сфокусируйтесь вручную (□ 85).
- Когда в качестве режима АФ выбрана ручная фокусировка с АФ, начните фокусироваться вручную, пока рамка АФ не станет белой (диапазон автоматической регулировки).
- Видоискатель не настроен. С помощью рычага диоптрийной регулировки произведите необходимую настройку (□ 42).
- Объектив загрязнен. Очистите объектив мягкой салфеткой для чистки объективов.

При быстром перемещении объекта перед объективом поперек сцены изображение выглядит немного искаженным.

- Это типичное явление для КМОП-датчиков изображения. Если объект очень быстро пересекает сцену перед камерой, изображение может выглядеть немного искаженным. Это не является неисправностью.

На экране видны яркие красные, зеленые или синие точки.

- Попробуйте отрегулировать баланс черного (☐ 55). КМОП-датчик камеры является чувствительным высокоточным техническим изделием. Непосредственное воздействие на датчик ионизирующего излучения или космической радиации другого типа может влиять на датчик и в редких случаях приводить к появлению ярких цветных точек на экране. Это естественное поведение КМОП-датчиков изображения, которое не является признаком неисправности.
- Такие неполадки могут быть более заметны при использовании камеры в местах с высокой температурой, при использовании высокой чувствительности ISO или большого коэффициента усиления, а также при использовании длительной выдержки.

Неправильные изображения отображаются на экране и камера не может снимать надлежащим образом.

- Во время записи при почти разряженном аккумуляторе с подключенным адаптером переменного тока блок питания был случайно отключен либо подача питания была внезапно прервана. Снова подключите адаптер переменного тока и выключите камеру, а затем снова включите ее, либо замените аккумулятор полностью заряженным.

Переключение между съемкой (● REC) и режимом ожидания записи (STBY) занимает больше времени, чем обычно.

- Если носитель для записи содержит большое количество клипов, некоторые операции выполняются дольше, чем обычно. Сохраните свои клипы (☐ 188) и инициализируйте носитель для записи (☐ 51). Можно также заменить носитель для записи.

Камера не может правильно записывать на карту CFast.

- Такое возможно в результате многократной записи и удаления данных с течением времени. Сохраните свои клипы (☐ 188) и инициализируйте носитель для записи (☐ 51).

После длительного использования камеры она нагревается.

- Камера может нагреться после длительного непрерывного использования; это не является неисправностью. Если камера нагрелась сильнее обычного или нагрелась слишком быстро, это может указывать на неполадку камеры. Обратитесь в сервисный центр Canon.

Воспроизведение

Невозможно удалить клип.

- Удаление клипов с меткой ☒ невозможно. Для удаления клипа снимите метку ☒ (☐ 172).
- Переключатель LOCK на SD-карте установлен в положение защиты от случайного стирания. Измените положение переключателя LOCK.

Удаление клипов занимает больше времени, чем обычно.

- Если носитель для записи содержит большое количество клипов, некоторые операции выполняются дольше, чем обычно. Сохраните свои клипы (☐ 188) и инициализируйте носитель для записи (☐ 51).

Невозможно удалить фотографию.

- Переключатель LOCK на SD-карте установлен в положение защиты от случайного стирания. Измените положение переключателя LOCK.
- При помощи камеры невозможно удалить фотоснимки, защищенные при использовании других устройств.

Невозможно скопировать клипы.

- Недостаточно свободного места на карте CFast, на которую выполняется копирование, или эта карта CFast уже содержит максимальное количество клипов (999 клипов). Освободите место, удалив часть клипов (☐ 173), или замените карту CFast.

Индикаторы и экранная индикация

На экране отображается красный значок .

- Аккумулятор разряжен. Замените или зарядите аккумулятор.

На экране появляется символ .

- Камера не может обмениваться данными с установленным аккумулятором, поэтому отображение оставшегося времени работы от аккумулятора невозможно.

Индикатор съемки не загорается.

- Выберите для параметра [Настройка системы] ► [Индикатор съемки] значение [Вкл].

Индикатор съемки мигает с высокой частотой.  (4 раза в секунду)

- Разряжен аккумулятор. Замените или зарядите аккумулятор.
- Недостаточно свободного места на карте CFast. Освободите место, удалив часть клипов (□ 173), или замените карту CFast.
- Произошла системная ошибка. Выключите камеру и снова включите ее. Если неполадка не устранена, обратитесь в сервисный центр Canon.

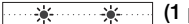
Индикатор съемки мигает с низкой частотой.  (1 раз в секунду)

- Суммарное свободное место на обеих картах CFast заканчивается. Замените карту CFast, на которую в данный момент не производится запись.

На экране отображается красный значок .

- Произошла ошибка SD-карты. Извлеките и заново установите SD-карту. Если обычный вид экрана не восстанавливается, сохраните свои записи (□ 188) и инициализируйте SD-карту (□ 51).

На экране отображается красный значок  с меткой [END].

- Указанный носитель для записи заполнен. Используйте другой носитель для записи или удалите некоторые записи (□ 173, 195), чтобы освободить место на носителе для записи.





Индикатор доступа продолжает гореть красным цветом даже после завершения съемки.

- Производится запись клипа на карту памяти. Это не является неисправностью.

На экране отображается желтый значок .

- Температура внутри камеры поднялась до заданного заранее уровня. Можно продолжать использовать камеру.

На экране отображается красный значок .

- Температура внутри камеры поднялась еще выше, пока значок  отображается на экране желтым цветом.
- В режиме  либо в режиме  когда параметру [Настройка системы] ► [Вентилят.] ► [Режим] задано значение [Всегда вкл.], выключите камеру и подождите, пока температура понизится.
- В режиме , если параметру вентилятора задано значение [Автоматич.] и он не работал во время съемки, вентилятор автоматически включится (в этом случае на экране появится значок ).

На экране появляется значок .

- Камера и объектив не могут обмениваться данными. Очистите контакты объектива и снова установите его на камеру.

На экране отображается красный значок .



- Заряд литиевого элемента питания почти исчерпан. Сохраните параметры камеры на SD-карту (□ 161) и замените литиевый элемент питания (□ 28). Затем, восстановите параметры камеры из файла, сохраненного на SD-карту.

На экране отображается красный значок .

- Когда параметр [Функции помощи] ► [Magnification] ► [Доступно при съемке] имеет значение [Откл.], функция увеличения недоступна во время записи. Задайте для параметра [Доступно при съемке] значение [Вкл].

Изображение и звук

ЖК-дисплей или видеоискатель не включаются.

- ЖК-дисплей: удостоверьтесь в том, что кабель устройства, которым разъем VIDEO на камере подсоединен к разъему VIDEO на блоке монитора, правильно подключен на обоих концах.
- ЖК-дисплей: В режиме  удостоверьтесь в том, что параметру [Настр. изобр./разъемов] ► [Выбрать уст-ва монитор.] задано значение, содержащее аббревиатуру [LCD]. Когда этому параметру задано значение [MON.+HDMI+VF], ЖК-дисплей не включается.
- В режиме , когда параметру [Настр. изобр./разъемов] ► [Выбрать уст-ва монитор.] задано значение [MON.+HDMI+LCD(VF)], нельзя одновременно пользоваться ЖК-дисплеем и видеоискателем.

На экране не отображается выделение резкостью/увеличение/шаблон «зебра»/монитор видеосигнала/черно-белое изображение.

- Удостоверьтесь, что отображение нужной вспомогательной функции включено для экрана, который используется с соответствующими параметрами выходного сигнала.

Экранная индикация попеременно включается и выключается.

- Разряжен аккумулятор. Замените или зарядите аккумулятор.
- Извлеките аккумулятор и установите его правильно.

На экране отображаются неправильные символы, и камера работает неправильно.

- Отсоедините источник питания, затем через короткое время снова подсоедините его. Если неполадка не устранена, используйте функцию [Настройка системы] ► [Сброс] ► [Все параметры]. При этом все параметры камеры сбрасываются на значения по умолчанию, кроме счетчика времени работы.

На экране появляются артефакты шума (вертикальные полосы).

- Такое возможно, когда камера используется при высокой температуре окружающей среды. В таких случаях необходима настройка баланса черного (□ 55).

На экране видны шумы изображения.

- Держите камеру на расстоянии от устройств, вырабатывающих сильные электромагнитные поля, таких как мощные магниты и электродвигатели, установки магниторезонансной визуализации или высоковольтные линиями электропередачи.

На экране видны горизонтальные полосы.

- Это типичное явление для КМОП-датчиков изображения при съемке с освещением флуоресцентными, ртутными или натриевыми лампами определенных типов. Это не является неисправностью. Возможно, симптомы удастся уменьшить, если установить режим выдержки затвора [Скорость] и задать для выдержки затвора значение, соответствующее частоте в местной электросети: 1/50* или 1/100 для систем с частотой 50 Гц, 1/60 или 1/120 для система с частотой 60 Гц.

*В зависимости от частоты кадров может быть недоступно.

Невозможна запись звука.

- При использовании разъемов INPUT 1/INPUT 2: Удостоверьтесь в том, что кабель устройства, которым разъем AUDIO на камере подключен к разъему AUDIO на входящем в комплект поставки блоке монитора или приобретаемом отдельно адаптере микрофона MA-400, правильно подключен на обоих концах.
- Для внешнего микрофона, подключенного к разъему INPUT 1/INPUT 2, требуется фантомное питание. Установите соответствующий переключатель выбора аудиовхода INPUT 1/INPUT 2 в положение MIC+48V (□ 109).

Звук записывается с очень низким уровнем.

- При использовании разъемов INPUT 1/INPUT 2: Переключатель уровня записи звука для канала CH1 или CH2 находится в положении M, и при этом установлен слишком низкий уровень записи. При использовании разъема MIC: для параметру [Настройка аудио] ► [Audio Input] ► [Режим MIC] задано значение [Ручной], а параметру [MIC Level] задано слишком низкое значение. Проверьте индикатор уровня записи звука на экране или на задней панели и правильно настройте уровень записи звука (□ 110, 111).
- Включен микрофонный аттенюатор. Выключите микрофонный аттенюатор (□ 111, 112).

Звук записывается с искажениями или слишком тихо.

- При съемке рядом с источниками громких звуков (например, фейерверки, шоу или концерты) звук может быть искажен или записан с уровнем звука, отличающимся от фактического. Включите микрофонный аттенюатор (□ 111, 112) или настройте уровень записи звука вручную.

Носитель для записи и аксессуары

Невозможно установить носитель для записи.

- Устанавливаемая карта CFast или SD-карта неправильно сориентирована. Переверните карту и установите ее.

Невозможна запись на карту CFast.

- Необходимо использовать совместимую карту CFast (□ 48).
- При первом использовании карты CFast в камере ее следует инициализировать (□ 51).
- Карта CFast полностью заполнена или уже содержит максимальное количество клипов (999 клипов). Освободите место, удалив часть клипов (□ 173), или замените карту CFast.

Невозможна запись на SD-карту.

- Необходимо использовать совместимую SD-карту (□ 48).
- При первом использовании SD-карты в камере ее следует инициализировать (□ 51).
- Переключатель LOCK на SD-карте установлен в положение защиты от случайного стирания. Измените положение переключателя LOCK.
- SD-карта полностью заполнена или уже содержит максимальное количество клипов (999 клипов). Освободите место, удалив часть записей (□ 173, 195), или замените SD-карту.
- Номера папок и файлов достигли максимального значения. Задайте для параметра [Настр. записи/носителей] ► [Нумерац. снимков] значение [Сброс] и установите новую SD-карту.

Запись на карту CFast и воспроизведение с нее выполняются слишком медленно.

- Такое возможно в результате постепенной многократной записи и удаления видеозаписей. Сохраните свои клипы (□ 188) и инициализируйте карту CFast (□ 51).

Запись на SD-карту и воспроизведение с нее выполняются слишком медленно.

- Такое возможно в результате постепенной многократной записи и удаления клипов и фотографий. Сохраните свои записи (□ 188) и инициализируйте SD-карту в режиме [Полная] (□ 51).

Не работает дополнительно приобретаемый пульт дистанционного управления RC-V100 или другой пульт дистанционного управления из числа имеющихся в продаже.

- Убедитесь в том, что для параметра [Настройка системы] ► [Раз. REMOTE] задано значение [RC-V100], если используется приобретаемый дополнительно пульт дистанционного управления RC-V100, или [Стандартный], если используется другой пульт дистанционного управления из имеющихся в продаже.
- Выключите камеру, снова подсоедините пульт дистанционного управления, после чего снова включите камеру.
- Когда параметру [Custom Picture] ► [Other Settings] ► [Activate] задано значение [Off] либо выбранный в данный момент файл пользовательского изображения защищен, расширенные параметры пользовательского изображения нельзя изменить с помощью пульта ДУ RC-V100. После выбора файла пользовательского изображения, который не защищен (□ 147), задайте параметру [Activate] значение [On].

Подключение к внешним устройствам

На экране находящегося поблизости телевизора видны шумы изображения.

- При использовании камеры в одной комнате с телевизором не подносите адаптер переменного тока близко к кабелю питания или антенному кабелю телевизора.

Изображение правильно воспроизводится на камере, а на экране внешнего монитора изображение отсутствует.

- Камера неправильно подключена к внешнему монитору. Убедитесь, что используется правильное подключение (□ 179).
- Вывод на внешнем мониторе не соответствует разъему, к которому подсоединена камера. Выберите правильный видеовход.

На внешнем мониторе, подключенном к разъему REC OUT нет изображения или звука

- В режиме **CAMERA** удостоверьтесь в том, что параметру [Настр. записи/носителей] ► [Реж. 4K RAW для REC OUT] задано значение, отличное от [Откл].
- В режиме **MEDIA** параметру [Настр. изобр./разъемов] ► [Разъем REC OUT/MON.] ► [Output] задано значение, отличное от [Откл].
- Удостоверьтесь в том, что настройки внешнего монитора соответствуют конфигурации выходного видеосигнала, выбранной на камере (□ 177).

На внешнем мониторе, подключенном к разъему MON. нет изображения или звука

- В режиме **CAMERA** удостоверьтесь в том, что параметру [Настр. изобр./разъемов] ► [Выбрать уст-ва монитор.] задано значение, содержащее аббревиатуру [MON.].
- Удостоверьтесь в том, что параметру [Настр. изобр./разъемов] ► [Разъем MON.] (Режим **CAMERA**) или [Разъем REC OUT/MON.] (режим **MEDIA**) ► [Output] задано значение, отличное от [Откл].
- Удостоверьтесь в том, что настройки внешнего монитора соответствуют конфигурации выходного видеосигнала, выбранной на камере (□ 177).

На внешнем мониторе, подключенном к разъему HDMI OUT нет изображения или звука

- Отсоедините HDMI-кабель и заново подсоедините его либо выключите и снова включите камеру.
- В режиме **CAMERA** удостоверьтесь в том, что параметру [Настр. изобр./разъемов] ► [Выбрать уст-ва монитор.] задано значение, содержащее аббревиатуру [HDMI].

На внешнем мониторе, подключенном к разъему MON. или HDMI OUT не отображается выделение резкостью/увеличение/шаблон «зебра»/монитор видеосигнала/черно-белое изображение.

- Удостоверьтесь, что отображение нужной вспомогательной функции включено для выходного видеосигнала, который используется с соответствующим параметром [Вывод на MON. и HDMI] (параметр [Output] в случае монитора видеосигнала).

Список сообщений

При появлении на экране сообщения см. этот раздел. Сообщения в этом разделе приведены в алфавитном порядке. Обратите внимание, что над некоторыми сообщениями может отображаться индикация соответствующего носителя для записи (CFast A, CFast B, **SD**) или их сочетание).

Сообщения об ошибках, связанных с сетевыми подключениями, см. в разделе *Устранение неполадок* документа «WFT-E6/WFT-E8: руководство для пользователей камеры EOS C300 Mark II» (PDF-файл).

CFast A→CFast B / CFast B→CFast A Быстрое изменение

- Карта CFast почти полностью заполнена, поэтому приблизительно через 1 мин запись будет продолжена на другую карту CFast.

CFast A→CFast B / CFast B→CFast A Носитель изменен



- Это сообщение отображается при использовании кнопки SLOT SELECT для переключения используемого гнезда карты CFast или при продолжении записи с одной карты CFast на другую.

Lens firmware update Firmware update failed. Try updating again.



(Не удалось выполнить обновление встроенного программного обеспечения объектива. Повторите попытку позднее.)

- Не удалось обновить встроенное ПО объектива. Попробуйте обновить встроенное ПО объектива еще раз.

В настоящее время этот режим нельзя использовать вместе с ЖК-дисплеем.

- Когда параметру [Настр. изобр./разъемов] ► [Выбрать уст-ва монитор.] задано значение [MON.+HDMI+LCD(VF)], нельзя одновременно пользоваться ЖК-дисплеем и видеискателем. Чтобы использовать и ЖК-дисплей, и видеискатель в режиме , задайте параметру [Выбрать уст-ва монитор.] значение [LCD+VF] ( 203).



В настоящее время этот экран неактивен.

- Для использования ЖК-дисплея в режиме  параметру [Настр. изобр./разъемов] ► [Выбрать уст-ва монитор.] должно быть задано значение, содержащее аббревиатуру [LCD] ( 203).

Воспроизведение невозможно

- Информация управления файлами повреждена или возникла ошибка декодера. Выключите камеру и снова включите ее. Если неполадка не устранена, обратитесь в сервисный центр Canon.
 - Невозможно восстановить поврежденную информацию управления файлами. Носитель для записи или клипы с поврежденной информацией управления файлами невозможно прочитать с помощью программы Canon XF Utility.

Восстановление данных невозможно.

- Восстановить выбранные клипы не удалось. Сохраните клипы ( 188) и удалите клипы, которые не удалось восстановить ( 173).
- При отсутствии достаточного свободного места на носителе для записи, камера, возможно, не сможет восстановить клипы. Освободите место, удалив некоторые клипы ( 173).



Доступ к CFast A/CFast B/ Не извлекать

- Крышка гнезда карты CFast или SD-карты была открыта, когда видеокамера обращалась к этому носителю для записи. Закройте крышку гнезда карт.

Замените аккумулятор

- Разряжен аккумулятор. Замените или зарядите аккумулятор.

Записано со скоростью 24.00 Hz/50.00 Hz/59.94 Hz Рекомендуется проверить данные на CFast A/CFast B/ и инициализировать карту

- На носителе для записи содержатся клипы, записанные с частотой системы, отличной от частоты, используемой камерой в данный момент. Для записи на эту карту сохраните свои клипы ( 188) и инициализируйте носитель для записи с помощью камеры ( 51). Для воспроизведения, записей, хранящихся на карте, задайте параметру [Настр. записи/носителей] ► [Частота системы] значение, соответствующее записям, хранящимся на носителе для записи.

Запись была остановлена.

- Информация управления файлами повреждена или возможна ошибка кодировщика. Выключите камеру и снова включите ее. Затем извлеките используемую карту CFast и снова установите ее. Можно также заменить карту CFast. Если неполадка не устранена, обратитесь в сервисный центр Canon.
 - Невозможно восстановить поврежденную информацию управления файлами. Носитель для записи или клипы с поврежденной информацией управления файлами невозможно прочитать с помощью программы Canon XF Utility.

Запись фильмов на эту карту памяти может быть невозможна

- Записывать клипы на SD-карту без класса скорости или имеющую класс 2 или 4, возможно, не удастся. Замените SD-карту картой с классом скорости 6 или 10.



Защита карты памяти от стирания активирована

- Переключатель LOCK на SD-карте установлен в положение защиты от случайного стирания. Измените положение переключателя LOCK.

Использование беспроводной сети невозможно при подключенном беспроводном микрофоне.

- Подключение Wi-Fi не может использоваться, если к камере подключен дополнительно приобретаемый беспроводной микрофон WM-V1. Отключите микрофон WM-V1 от камеры и выключите его.

Количество Shot Marks уже максимальное

- Невозможно добавить метку кадра, так как клип уже содержит 100 меток кадров (меток  и  в сумме). Перед добавлением новых меток кадров необходимо удалить существующие метки кадров ( 176).

Количество клипов уже максимальное

- Выбранный для записи носитель содержит максимальное количество клипов (999 клипов). Замените носитель для записи или используйте карту CFast в другом гнезде карты CFast.
- Так как количество клипов на обеих картах CFast достигло максимального значения, запись в два гнезда невозможна.





Крышка открыта

- Крышка гнезда карты CFast или SD-карты была открыта при переключении камеры в режим  или при включении видеокамеры в этом режиме. Вставьте карту и закройте крышку гнезда карты.

Не удается переключить слот CFast-карты

- Кнопка SLOT SELECT была нажата, когда камера произвела запись. Для изменения выбранного гнезда карты CFast подождите, пока камера завершит запись.

Недопустимая операция

- Невозможно выполнение указанных ниже операций.
 - Добавление метки кадра в клип, уже содержащий метку кадра, или в клип в режиме покадровой съемки или в режиме съемки с интервалом.
 - Добавление метки  в клип, в котором уже имеется метка , или добавление метки  в клип, в котором уже имеется метка .
 - Если установлен режим  – быстрый просмотр записи, сделанной в специальном режиме съемки.
 - Нажатие кнопки START/STOP, когда в камере отсутствует носитель для записи.

Неизвестный тип фото

- Просмотр фотографий, снятых другими устройствами, или файлов изображений, созданных или отредактированных на компьютере, может оказаться невозможен.

Некоторые клипы требуют восстановл.

- Возможно питание было внезапно отключено либо носитель для записи был извлечен в то время, когда камера вела съемку. В результате один или несколько клипов содержат поврежденные данные. Можете попытаться восстановить клипы ( 53).

Некоторые настройки изменены. Проверьте следующие настройки:

[Разреш./коммут. цветов], [Битрейт], [Част. кадр.] и [Ч/к-в зам. и уск.].

- Один или несколько из указанных параметров могли измениться автоматически из-за изменения настроек съемки или настроек носителя. Перед продолжением съемки проверяйте настройки.

Нет Shot Marks

- Это сообщение отображается, если метки кадров в клипе были удалены с индексного экрана [Shot Mark]. Нажмите кнопку INDEX для возврата на индексный экран клипов.

Нет клипа

- На носителе для записи отсутствуют клипы для воспроизведения. Для воспроизведения клипов они должны быть предварительно сняты ( 57).

Носитель заполнен

- Носитель для записи полностью заполнен. Освободите место, удалив некоторые клипы ( 173), или замените носитель для записи.
- Карта CFast A или карта CFast B полностью заполнена, поэтому съемка не начинается. Для съемки переключитесь на карту CFast в другом гнезде карты CFast.

Носитель не поддерживается

- В этой камере нельзя использовать карты CFast объемом 512 МБ и менее и SD-карты объемом 128 МБ и менее. Используйте рекомендуемый носитель для записи ( 48).







Носитель почти заполнен

- Малый суммарный объем свободного места на картах CFast A и B. Замените карту CFast, которая в данный момент не выбрана.
- Мало свободного места на SD-карте. Замените SD-карту или удалите некоторые записи ( 173, 195), чтобы освободить некоторое место на SD-карте.

Ошибка вентилятора

- Возможно нарушение работы охлаждающего вентилятора. Обратитесь в сервисный центр Canon.

Ошибка названия

- Номер клипа достиг максимального значения. Сохраните свои клипы ( 188) и инициализируйте носитель для записи ( 51) либо удалите все клипы ( 173).
- Номера фотографий достигли максимального значения. Задайте для параметра [Настр. записи/носителей]  [Нумерац. снимков] значение [Сброс] и удалите все фотографии с SD-карты ( 195) или инициализируйте карту ( 51).

Ошибка объектива Выключите питание и снова включите.

- Возникла ошибка связи между камерой и объективом. Выключите камеру и снова включите ее.

Ошибка объектива Измените частоту кадров

- Объектив, установленный на камеру, не подходит для съемки с частотой кадров, заданной в камере. Выберите другую частоту кадров (☐ 67).

Ошибка связи батареи. Отображает ли батарея логотип Canon?

- Это может быть вызвано применением аккумулятора, не рекомендуемого компанией Canon для использования с данной камерой.
- Если используется аккумулятор, рекомендованный компанией Canon для этой камеры, возможна неполадка самого аккумулятора или камеры. Обратитесь в сервисный центр Canon.

Ошибка связи камера ↔ объектив. Очистите контакты объектива и подсоедините объектив вновь.

- Камера не может обмениваться данными с объективом из-за грязных контактов объектива. После закрытия этого сообщения на экране появится значок **LENS**. Очистите контакты объектива и снова установите его на камеру.

Ошибка управления файлом

- Съемка невозможна, так как камера не может записать информацию управления файлами. Это может произойти, если для доступа к файлам на носителе для записи использовалось другое устройство. Сохраните свои клипы (☐ 188) и инициализируйте носитель для записи (☐ 51).

Переполнение буфера. Запись была остановлена.

- Скорость передачи данных оказалась слишком высокой для используемого носителя для записи, и запись была остановлена. Используйте рекомендуемый носитель для записи (☐ 48).

Подсоединенный объектив не совместим с этой функцией

- Выбранный параметр несовместим с объективом, который в данный момент установлен на камеру. Он не может использоваться.

Проверьте CFast A/CFast B/SD

- Невозможно получить доступ к носителю для записи. Проверьте носитель и убедитесь, что он правильно установлен.
- Произошла ошибка носителя для записи. Камера не может записать или отобразить изображение. Попробуйте извлечь и снова установить носитель или используйте другой носитель для записи.
- В камеру установлена карта MultiMediaCard (MMC). Используйте рекомендуемую SD-карту (☐ 48).
- Если после исчезновения этого сообщения символ **AS**, **ES** или **SD** отображается красным цветом, выполните следующие действия: выключите камеру, затем извлеките и снова установите носитель для записи. Если цвет символа **A**, **B** или **SD** изменится на зеленый, можно продолжать запись/воспроизведение. Если неполадка не устранена, сохраните свои записи (☐ 188) и инициализируйте носитель для записи (☐ 51).

Проверьте соединение на блоке ручки

- Возможно, блок ручки установлен неправильно. Проверьте соединение.

Проверьте устройство, подключенное к разъему расширения системы камеры

- Имеется проблема с дополнительным аксессуаром, подключенным к разъему расширения системы камеры. Попробуйте отсоединить и снова подсоединить аксессуар. Если неполадка не устранена, обратитесь в сервисный центр Canon.

Рекомендуется проверить данные на CFast A/CFast B/SD и инициализировать карту

- Использование носителя для записи невозможно по любой из следующих причин. Сохраните свои клипы (☐ 188) и инициализируйте носитель для записи (☐ 51).
 - Возникла неполадка носителя для записи.
 - Камера не может читать данные, находящиеся на носителе для записи.
 - Носитель для записи был инициализирован с помощью компьютера.
 - На носителе для записи есть несколько разделов.
- Носитель для записи был инициализирован с помощью камеры, использующей другую версию микропрограммного обеспечения. Для того чтобы выполнять запись на носитель для записи, сохраните имеющиеся на нем записи, а затем инициализируйте его с помощью данной камеры.

Фотографий нет

- На SD-карте отсутствуют фотографии для воспроизведения. Для просмотра фотографий их необходимо снять (☐ 191).

Число используемых фильтров нейтральной плотности изменилось. Проверьте фокусировку.

- При использовании параметров фильтра нейтральной плотности из расширенного диапазона (8 ступеней или 10 ступеней) количество используемых фильтров нейтральной плотности меняется, что может привести к смещению фокуса. Перед возобновлением съемки проверяйте фокусировку.

Правила обращения

Камера

Для обеспечения максимальной производительности обязательно соблюдайте приведенные ниже меры предосторожности.

- Не держите камеру за панель ЖК-дисплея или блок монитора. Закрывая ЖК-дисплей, соблюдайте аккуратность.
- Не оставляйте камеру в местах с высокой температурой (например, внутри автомобиля, стоящего под прямыми солнечными лучами) или высокой влажностью.
- Не держите камеру длительное время в одном положении, так как это может привести к низкотемпературным контактным ожогам. Даже если камера не кажется слишком горячей, длительный контакт с одним и тем же местом тела может вызвать покраснение кожи или появление волдырей. Лицам с нарушениями кровообращения или очень чувствительной кожей, а также при использовании камеры в очень жарких местах рекомендуется использовать штатив.
- Не используйте камеру вблизи сильных электромагнитных полей, например рядом с мощными магнитами и электродвигателями, установками магниторезонансной визуализации или высоковольтными линиями электропередачи. При использовании камеры в таких местах возможно нарушение видеоизображения или звукового сигнала, а также появление помех на изображении.
- Не используйте и не храните камеру в местах с большим количеством пыли и песка. Камера не является водонепроницаемой – избегайте также воды, грязи или соли. В случае попадания в камеру чего-либо из вышеперечисленного возможно повреждение камеры и/или объектива. Как можно скорее обратитесь в сервисный центр Canon.
- Следите за тем, чтобы пыль и частички грязи не накапливались на объективе и не попадали в камеру. После завершения работы с камерой обязательно устанавливайте крышку корпуса на крепление объектива и противопыльную крышку на объектив.
- Запрещается направлять камеру или видоискатель на яркие источники света, например на солнце в ясный день или на мощный источник искусственного освещения. При этом возможно повреждение датчика изображения или внутренних компонентов камеры. Будьте особенно осторожны при использовании штатива или наплечного ремня. Если камера или видоискатель не используется, обязательно устанавливайте крышку объектива на объектив и крышку видоискателя на видоискатель.
- Помните, что осветительное оборудование сильно нагревается.
- Не разбирайте камеру. При неполадках в работе камеры обращайтесь к квалифицированному персоналу по обслуживанию.
- Не дотрагивайтесь до контактов объектива на креплении объектива. Грязь на контактах может стать причиной плохого контакта между камерой и объективом и привести к неправильной работе камеры. Сняв объектив, обязательно установите крышку корпуса на крепление объектива и крышку объектива и противопыльную крышку на объектив.
- Обращайтесь с камерой аккуратно. Оберегайте камеру от ударов и вибрации, так как они могут стать причиной неполадок. При использовании наплечного ремня не допускайте раскачивания камеры и ударов о другие предметы.

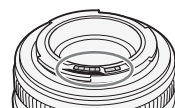

Долговременное хранение

Если в течение продолжительного времени не планируется пользоваться камерой, храните ее в чистом и сухом помещении при температуре не выше 30 °C.

Аккумулятор

ОПАСНО!

При обращении с аккумулятором соблюдайте осторожность.

- Держите аккумулятор подальше от огня (он может взорваться).
- Не допускайте нагрева аккумулятора до температуры выше 60 °С. Не оставляйте аккумулятор рядом с нагревательными приборами или в жаркую погоду внутри автомобиля.
- Запрещается разбирать аккумулятор или вносить изменения в его конструкцию.
- Не допускайте падения аккумулятора и не подвергайте его вибрации.
- Не допускайте намокания аккумулятора.

- Грязные клеммы могут ухудшить контакт между аккумулятором и камерой. Протрите клеммы мягкой тканью.

Долговременное хранение

- Храните аккумуляторы в сухом помещении при температуре не выше 30 °С.
- Для продления срока службы аккумулятора полностью разрядите его перед тем, как убрать на хранение.
- Полностью заряжайте и разряжайте аккумуляторы не менее раза в год.

Обязательно устанавливайте на аккумулятор крышку контактов

Не допускайте соприкосновения любых металлических предметов с контактами (Рисунок 1), так как это может вызвать короткое замыкание и повреждение аккумулятора. Если аккумулятор не используется, устанавливайте на него крышку контактов (Рисунок 2).

На крышке контактов аккумулятора предусмотрен []-образный паз. Этот вырез удобно использовать для того, чтобы различать заряженные и разряженные аккумуляторы. Например, на заряженные аккумуляторы крышку контактов следует устанавливать таким образом, чтобы []-образный вырез располагался над цветной меткой.



Рисунок 1

Рисунок 2

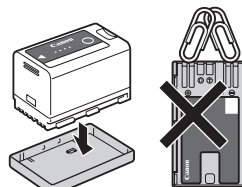

Тыльная сторона аккумулятора

Крышка контактов установлена

Заряжен

Разряжен

Оставшееся время работы от аккумулятора

Если оставшееся время работы от аккумулятора отображается неправильно, полностью зарядите его. Однако правильное время может не отображаться, если полностью заряженный аккумулятор постоянно используется при высокой температуре или длительное время не использовался. Кроме того, правильное оставшееся время может не отображаться – это зависит от срока службы аккумулятора. Используйте время, отображаемое на экране, только как приблизительный ориентир.

Использование аккумуляторов повышенной емкости

В эту камеру можно устанавливать приобретаемый дополнительно аккумулятор BP-A60. Однако так как при использовании этого аккумулятора повышенной емкости невозможно закрыть крышку отсека аккумулятора, необходимо заранее снять ее. Обратите внимание, что при снятии крышки отсека аккумулятора ухудшается защита камеры от влаги, пыли и посторонних предметов.

- 1 Сдвиньте вниз переключатель BATT. OPEN и откройте крышку отсека аккумулятора.
- 2 Нажмите защелку в нижней части отсека аккумулятора.
- 3 Аккуратно вытащите крышку отсека аккумулятора.

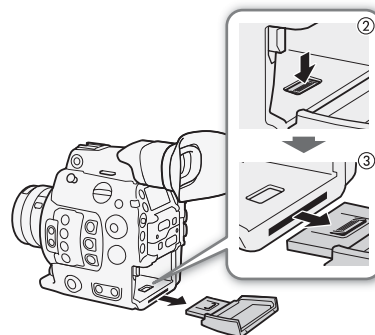

Литиевый элемент питания

ВНИМАНИЕ!

- При неправильном обращении элемент питания, используемый в этом устройстве, может оказаться причиной пожара или химического ожога.
 - Запрещается разбирать, модифицировать, погружать в воду, нагревать до температуры свыше 100 °С или сжигать элементы питания.
 - Не кладите элемент питания в рот. Если ребенок проглотит элемент питания, немедленно обратитесь к врачу. В случае разрушения корпуса содержащаяся в нем жидкость может повредить внутренние органы.
 - Держите элементы питания в местах, недоступных для детей.
 - Не перезаряжайте элементы питания, не замыкайте их накоротко и не устанавливайте в неправильной полярности.
 - Утилизируйте использованные аккумуляторы в соответствии применимыми положениями о переработке. В Европе использованный элемент питания необходимо вернуть производителю для безопасной утилизации.
- Не берите элемент питания пинцетом или другим металлическим инструментом, так как это вызовет короткое замыкание.
 - Для обеспечения надежного контакта протрите элемент питания чистой сухой тканью.

Носитель для записи

- Рекомендуется производить резервное копирование записей с носителя в компьютер. Данные могут быть повреждены или утрачены из-за дефектов или воздействия статического электричества. Компания Canon не несет ответственности за потерю или повреждение каких-либо данных.
- Не дотрагивайтесь до контактов и не допускайте их загрязнения.
- Не используйте носители в местах с сильным магнитным полем.
- Не оставляйте носители в местах с высокой температурой или влажностью.
- Не разбирайте, не изгибайте и не роняйте носители, а также оберегайте их от ударов и воды.
- Перед установкой носителя проверяйте его ориентацию. Если при установке в гнездо неправильно ориентированного носителя применить силу, можно повредить носитель или камеру.
- Не закрепляйте на носителе для записи какие-либо этикетки или наклейки.

Утилизация

При стирании данных с носителя для записи изменяется только таблица размещения файлов – физическое стирание данных не производится. Во избежание утечки личной информации при утилизации носителя для записи примите необходимые меры предосторожности, например, физически повредите носитель.

Передавая носитель для записи другому лицу, инициализируйте носитель (с помощью варианта [Полная] функции инициализации для SD-карт, (📖 51)). Заполните носитель записями, не имеющими важного значения, затем снова инициализируйте носитель. После этого будет очень сложно восстановить исходные записи.

Обслуживание/прочее

Чистка

Корпус камеры

- Для чистки корпуса камеры используйте мягкую сухую ткань. Запрещается использовать ткань с химической пропиткой или летучие растворители, например растворители для красок.

Объектив

- Для удаления пыли или посторонних частиц используйте щеточку с грушей (неаэрозольного типа).
- Аккуратно протрите объектив чистой мягкой тканью для чистки объективов. Запрещается использовать бумажные салфетки.

ЖК-дисплей

- Чистите ЖК-дисплей имеющимися в продаже мягкой тканью и жидкостью для чистки очков.
- При резком изменении температуры на поверхности экрана может образоваться конденсат. Удалите его мягкой сухой тканью.

Конденсация

Быстрое перемещение камеры из зоны высокой температуры в зону низкой температуры и наоборот может привести к образованию конденсата (капель воды) на внутренних поверхностях камеры. В случае обнаружения конденсации не пользуйтесь камерой. Продолжение эксплуатации камеры может привести к выходу ее из строя.

Образование конденсата возможно в следующих случаях:

- Если камера быстро перемещается с холода в теплое помещение
- Если камера находится во влажном помещении
- Если холодное помещение быстро нагревается

Во избежание конденсации

- Оберегайте камеру от резких или больших перепадов температур.
- Извлеките носитель для записи и аккумулятор. Затем поместите камеру внутрь плотно закрывающегося пластикового пакета, подождите, пока температура постепенно выровняется, затем извлеките камеру из пакета.

В случае обнаружения конденсации

Точное время, необходимое для испарения капелек воды, зависит от местонахождения и погодных условий. Как правило, перед возобновлением эксплуатации камеры следует подождать 2 ч.

Использование камеры за рубежом

Источники питания

Адаптер переменного тока можно использовать для питания камеры, а зарядное устройство для зарядки аккумуляторов в любой стране или регионе, где напряжение электросети составляет от 100 до 240 В~, 50/60 Гц. Информацию о переходниках вилки питания для использования за рубежом можно получить в сервисном центре Canon.

Дополнительные принадлежности

С камерой совместимы следующие дополнительные аксессуары. Наличие в продаже зависит от региона.

230

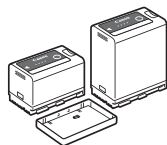

Аккумулятор
BP-A30, BP-A60

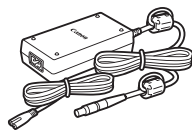

Адаптер переменного тока
CA-A10

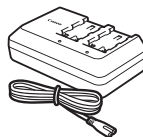

Зарядное устройство
CG-A10



Зажим для штанги
RD-1

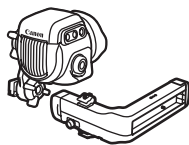

Электронный OLED-
видоискатель EVF-V70



Основание зажима
CL-V1



ЖКД монитор LM-V1



Кабель устройства UN-5 (50 см)/
Кабель устройства UN-10 (1 м)



Штативная площадка
TB-1

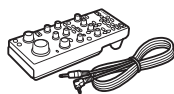

Пульт дистанционного
управления
RC-V100



Беспроводной передатчик
файлов
WFT-E6 или WFT-E8



Принимающее
устройство GPS
GP-E1



Адаптер микрофона
MA-400

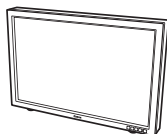

Видеодисплей DP-V3010/
Видеодисплей DP-V2410/
(эталонные дисплеи 4K)

Рекомендуется использовать оригинальные дополнительные принадлежности компании Canon.

В случае использования аккумулятора сторонних производителей (не Canon) отображается сообщение [Ошибка связи батареи], требующее реакции пользователя. Обратите внимание, что компания Canon не несет ответственности за какие-либо убытки, понесенные вследствие таких случаев, как неполадки или пожар, которые происходят из-за использования аккумуляторов, не являющихся оригинальными аккумуляторами Canon.

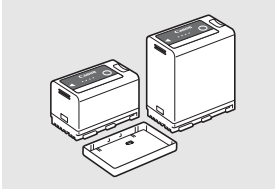
**Аккумуляторы**

Когда вам требуется дополнительные аккумуляторы, приобретайте только модели BP-A30 или BP-A60.



Этой маркировкой помечаются оригинальные дополнительные принадлежности компании Canon. При использовании видеоаппаратуры Canon рекомендуется использовать дополнительные принадлежности производства компании Canon или изделия с этой маркировкой.

i ПРИМЕЧАНИЯ

- Крепление объектива EF камеры можно заменить креплением объектива EF с блокировочным кольцом Cinema Lock или креплением объектива PL. Подробные сведения можно получить в розничном магазине, где была приобретена камера, или в сервисном центре Canon.

Технические характеристики

С300 Mark II

Система

- Система записи

Видеофильмы: Сжатие видео: MPEG-4 AVC/H.264, Intra-frame или Long GOP
 Сжатие аудио: линейное ИКМ, 16 бит или 24 бит, 48 кГц, 4 канала
 Формат файлов: MXF

Фотографии: DCF (Design rule for Camera File system), совместимая с Exif ver. 2.3, сжатие JPEG

- Конфигурация видеосигнала¹ (съемка/воспроизведение)

Основные клипы:

Разрешение: 4096x2160, 3840x2160, 2048x1080, 1920x1080

Скорость передачи данных: 410 Мб/с, 310 Мб/с, 225 Мб/с, 210 Мб/с, 160 Мб/с (Intra-frame);
 50 Мб/с (Long GOP)

Схема дискретизации цветов: YCbCr 4:2:2, 10 бит; RGB 4:4:4, 12 бит; RGB 4:4:4, 10 бит

Частота кадров: 59.94P, 59.94i, 50.00P, 50.00i, 29.97P, 23.98P, 25.00P, 24.00P

Клипы прокси:

Разрешение: 2048x1080, 1920x1080

Скорость передачи данных: 35 Мб/с, 24 Мб/с (Long GOP)

Схема дискретизации цветов: YCbCr 4:2:0, 8 бит

Частота кадров: 59.94P, 59.94i, 50.00P, 50.00i, 29.97P, 23.98P, 25.00P, 24.00P

¹ Доступные варианты зависят от используемой в данный момент частоты системы.

- Носитель для записи (не входит в комплект поставки)

Приблизительное время записи см. в разделе *Справочные таблицы* (📖 239)

Основные клипы: Карта CFast 2.0 (2 гнезда)

Прокси клипы и фотографии²: карты памяти SD, SDHC (SD High Capacity) или SDXC (SD eXtended Capacity)

² Можно также сохранять на SD-карту и считывать с нее файлы пользовательского изображения, параметры камеры и файлы примечаний пользователя.

- Датчик изображения: КМОП-датчик, эквивалентный Super 35 мм

Эффективные пиксели (приблизительно):

При разрешении 4096x2160, 2048x1080: 8 850 000 пикселей (4096x2160)

При разрешении 3840x2160, 1920x1080: 8 290 000 пикселей (3840 x 2160)

- Видеоискатель: 1,2 см (0,46 дюйма), на органических светодиодах, прилб. 1 770 000 точек, охват 100%

- Крепление объектива

Крепление Canon EF, совместимое с объективами Canon EF (включая объективы EF-S и EF Cinema)

Коэффициент умножения объектива для фокусного расстояния, эквивалентного 35 мм (приблизительно):

При разрешении 4096x2160, 2048x1080: 1,460

При разрешении 3840x2160, 1920x1080: 1,534

- Коррекция объектива

Коррекция периферийной освещенности и хроматической аберрации доступна для объективов Canon EF³

³ Некоторые объективы несовместимы с коррекцией, выполняемой в камере.

- Выдержка

Выдержка (с шагом 1/3 ступени, 1/4 ступени), угол, подавление развертки, длительная выдержка, откл

- Диафрагма: Ручная регулировка (с шагов 1/2 ступени, 1/3 ступени, точная настройка), мгновенная автоматическая настройка диафрагмы, автоматическая настройка диафрагмы

- **Светочувствительность ISO**
ISO 100⁴, ISO 125⁴, от ISO 160 до ISO 25600, от ISO 32000⁴ до ISO 102400⁴ (с шагом в 1 ступень или 1/3 ступени)
- **Усиление**
–6 дБ⁴, –3 дБ⁴, –2 дБ, от 0 дБ до 42 дБ, от 45 дБ⁴ до 54 дБ⁴ (с шагом в 3 дБ), от –2 дБ до 24 дБ (точная настройка с шагом в 0,5 дБ)
⁴ С расширенным диапазоном ISO/усиления.
- **Фильтр нейтральной плотности:** встроенный (Откл, 2, 4, 6, 8⁵ или 10⁵ ступени), с электроприводом
⁵ С расширенным диапазоном нейтральной плотности.
- **Экспозиция:** сдвиг АЕ, режимы экспозамера (стандартный, прожектор, контрольной свет)
- **Баланс белого**
Пользовательский баланс белого (два набора, А и В), настройка цветовой температуры (от 2 000 К до 15 000 К); две предустановленных настройки естественного (дневного освещения, 5400 К⁷ и лампы накаливания, 3200 К⁷), допускающие дальнейшую точную настройку
⁷ Цветовые температуры указаны приблизительно и только для справки.
- **Фокусировка**
ручная фокусировка, автофокус (АФ одного кадра, ручная фокусировка с АФ, серийная съемка с АФ, АФ лица); доступны функции обнаружения лица и отслеживания объекта
Тип АФ: двухпиксельный КМОП-автофокус, АФ по контрастности
- **Чувствительность датчика (чувствительность ISO 800, 2000 люкс, отражение 89,9%)**
59,94 Гц: F10 (2048x1080 при 59.94P); 50,00 Гц: F11 (2048x1080 при 50.00P)
- **Отношение сигнал/шум (чувствительность ISO 800, с использованием гамма Canon Log 2)**
67 дБ (стандартное, 1920x1080, при 29.97P (59,94 Гц) при 25.00P (50,00 Гц))
- **Освещенность объекта (ISO 25600, с объективом f/1.2, вывод 100%)**
59,94 Гц: 0,45 люкс (выдержка затвора 1/30)
50,00 Гц: 0,38 люкс (выдержка затвора 1/25)
- **Встроенный микрофон:** монофонический электрический конденсаторный микрофон
- **Размер фотографии:** 2048x1080, 1920x1080

Разъемы

- **Разъем REC OUT/MON.**
Разъем BNC, только выход, 0,8 Вразмах/75 Ω, несимметричный
3G-SDI: SMPTE 424, SMPTE 425, SMPTE ST 299-2
HD-SDI: SMPTE 292, SMPTE ST 299-1
Внедренный звук, временной код (VITC/LTC)
LUT (BT.709, BT.2020, DCI, ACESproxy), цветовое пространство для выходного видеосигнала 4K RAW (BT.2020, Cinema Gamut), также может выдаваться дополнительная индикация* (накладываемая экранная индикация, выделение резкостью, шаблон «зебра», увеличение, черно-белое изображение, монитор видеосигнала).
* Только разъем MON.
- **Разъем HDMI OUT**
Разъем HDMI, только выход
Выдаваться может временной код, LUT (BT.709, BT.2020, DCI, ACESproxy) и дополнительная индикация (накладываемая экранная индикация, выделение резкостью, шаблон «зебра», увеличение, черно-белое изображение, монитор видеосигнала).
- **Разъем MIC**
Сtereo миниразъем Ø 3,5 мм, –72 дБВ (центральное положение ручной регулировки громкости, полный диапазон –18 дБ)/5,6 кΩ
Микрофонный аттенюатор: 20 дБ

- Разъем Ω (наушники)
Стерео миниразъем \varnothing 3,5 мм, от $-\infty$ до -8 дБВ (нагрузка 16 Ω , диапазон громкости от мин. до макс.)/50 Ω или менее
- Разъем GENLOCK/SYNC OUT
Гнездо BNC, 1 Вразмах / 75 Ω
параметр GENLOCK: Только вход; параметр SYNC OUT: только выход, трехуровневый сигнал HD
- Разъем TIME CODE
Разъем BNC, вход/выход
Параметр входа 0,5 Вразмах – 18 Вразмах/100 к Ω ; Параметр выхода: 1,3 Вразмах/50 Ω или меньше
- Разъем REMOTE
Стерео миниразъем \varnothing 2,5 мм
- Разъем VIDEO
Фирменный разъем для входящего в комплект поставки блока монитора; только выход
- Разъем AUDIO
Фирменный разъем для входящего в комплект поставки блока монитора или адаптера микрофона MA-400; только вход
- Разъем подключения блока ручки
Фирменный разъем, предназначенный для соединительного штекера прилагаемого блока ручки
- Разъем расширения системы
Фирменный разъем для дополнительных аксессуаров

Питание/другие параметры

- Напряжение питания (номин.)
14,4 В пост. тока (аккумулятор), 16,7 В пост. тока (через разъем DC IN)
- Потребляемая мощность (с разъемом REC OUT, ЖК-дисплей и видеоискатель включены)
19,6 Вт (запись в формате 4K при 29.97P), 21,2 Вт (запись в формате 2K при 59.94P)
19,2 Вт (запись в формате 4K при 25.00P), 20,5 Вт (запись в формате 2K при 50.00P)
- Рабочий диапазон температур
0 – 40 °C
- Габариты (Ш x В x Г)*
Минимальная конфигурация с опорой для большого пальца: 149 x 183 x 183 мм
Конфигурация с блоком ручки и ремнем ручки: 190 x 183 x 187 мм
Конфигурация с блоком ручки и блоком монитора: 190 x 253 x 206 мм
Конфигурация с блоком ручки, кронштейном, блоком рукоятки и блоком монитора: 190 x 307 x 326 мм
* Все размеры приблизительные.
- Вес**
Только камера: 1.770 г
Камера с блоком ручки и блоком монитора***: 3.085 г
Камера с блоком ручки, кронштейном, блоком рукоятки и блоком монитора***: 3.435 г
** Все значения веса приблизительные.
*** Рабочая конфигурация также включает аккумулятор (BP-A30 x1), носитель для записи (карта CFast x2) и кабели устройств (x2).

- **Приблизительное время непрерывной съемки с полностью заряженным аккумулятором):**
 Запись в формате 4K при 29.97P: 125 мин (аккумулятор BP-A30 из комплекта поставки),
 265 мин (приобретаемый дополнительно аккумулятор BP-A60)
 Запись в формате 4K при 25.00P: 130 мин (аккумулятор BP-A30 из комплекта поставки)
 270 мин (приобретаемый дополнительно аккумулятор BP-A60)
 Запись в формате 2K при 59.94P: 115 мин (аккумулятор BP-A30 из комплекта поставки),
 245 мин (приобретаемый дополнительно аккумулятор BP-A60)
 Запись в формате 2K при 50.00P: 120 мин (аккумулятор BP-A30 из комплекта поставки)
 250 мин (приобретаемый дополнительно аккумулятор BP-A60)

Модульные блоки

Блок монитора

Модульный блок может поворачиваться на 270° вокруг своей оси; включает в себя ЖК-дисплей, органы управления съемкой и воспроизведением, два разъема INPUT и относящиеся к ним органы управления звуком.

- **ЖК-дисплей:** Панель с шарнирной подвеской, поворот на 270° по вертикали, поворот на 180° в поперечном направлении
- **Экран ЖК-дисплея:** 10,1 см (4 дюйма), прикл. 1 230 000 точек, охват 100%
- **Разъемы INPUT 1/INPUT 2**
 Разъем XLR (контакт 1: экран, контакт 2: горячий, контакт 3: холодный), 2 набора
 Чувствительность
 Настройка MIC: -60 dBu (центральное положение ручной регулировки громкости, полный диапазон -18 дБ)/600 Ω
 Настройка LINE: 4 dBu (центральное положение ручной регулировки громкости, полный диапазон -18 дБ)/10 kΩ
 Микрофонный аттенуатор: 20 дБ
- **Разъем VIDEO**
 Фирменный разъем для подключения к камере; только вход
- **Разъем AUDIO**
 Фирменный разъем для подключения к камере; только выход
- **Вес:** прикл. 680 г

Блок ручки

Модульный блок может быть установлен в любое из 24 положений (с шагом 15°); содержит ограниченный набор органов управления съемкой

- **Вес:** прикл. 230 г

Блок рукоятки

Модульный блок обеспечивает следующие варианты для установки на камеру дополнительных аксессуаров: 3 колодки для аксессуаров, отверстия для винтов 0,64 см (x10) и отверстие для винтов 0,95 см.

- **Вес:** прикл. 240 г

Монтажный кронштейн

Модульный блок обеспечивает следующие варианты для установки на камеру дополнительных аксессуаров: отверстия для винтов 0,64 см (x8, некоторые из которых используются для установки на камеру кронштейна).

- Вес: прибл. 80 г

Адаптер переменного тока CA-A10

- Номинальные входные параметры: 100-240 В перем. тока, 50/60 Гц, от 100 ВА (100 В перем. тока) до 124 ВА (240 В перем. тока)
- Номинальные выходные параметры: 16,7 В пост. тока, 3,0 А
- Рабочий диапазон температур: 0 – 40 °C
- Габариты (Ш x В x Г): прибл. 73 x 40 x 139 мм
- Вес: 450 г

Зарядное устройство CG-A10

- Номинальные входные параметры: 100-240 В перем. тока, 50/60 Гц, от 120 ВА (100 В перем. тока) до 144 ВА (240 В перем. тока)
- Номинальные выходные параметры: 16,7 В пост. тока, 3,0 А (2 зарядные станции, каждая по 1,5 А)
- Рабочий диапазон температур: 0-40 °C
- Габариты (Ш x В x Г): 200 x 60 x 120 мм
- Вес: прибл. 755 г

Аккумулятор BP-A30

- Тип аккумулятора
Перезаряжаемый литиево-ионный аккумулятор, совместимый с системой «Intelligent System»
- Номинальное напряжение: 14,4 В пост. тока
- Рабочий диапазон температур: 0 – 40 °C
- Номинальная емкость аккумулятора: 3100 мАч / 45 Втч
- Габариты (Ш x В x Г): 41,5 x 45,1 x 69,7 мм
- Вес: 225 г

Приложение: совместимые объективы и функции

Ниже приведен список объективов, совместимых с этой камерой, и различных функций, доступных в зависимости от объектива. В зависимости от даты приобретения объектива для использования этих функций может потребоваться обновление микропрограммного обеспечения объектива. Подробные сведения можно получить в сервисном центре Сапон.

Объектив	Управление диафрагмой с камеры			Управление зумированием с камеры
	Вручную	Push auto iris	Автоматическое	
Объективы EF	●	●	–	–
Объективы EF, совместимые с автоматической настройкой диафрагмы	●	●	●	–
Объективы EF Cinema				
CN20x50 IAS H/E1	●	●	●	●
CN7x17 KAS S/E1, CN-E18-80mm T4.4 L IS KAS S, CN-E70-200mm T4.4 L IS KAS S	●	●	●	●
Объективы с фиксированным фокусным расстоянием, совместимые с функцией «Двухпиксельная подсказка для фокусировки»	–	–	–	–

Объектив	Управление фокусировкой с камеры					Помощь в фокусировке
	Вручную	Покадровая AF	Непрерывная AF	AF лица	Отслеживание	
Объективы EF	●	●	●	●	●	●
Объективы EF, совместимые с автоматической настройкой диафрагмы	●	●	●	●	●	●
Объективы EF Cinema						
CN20x50 IAS H/E1	●	–	–	–	–	–
CN7x17 KAS S/E1, CN-E18-80mm T4.4 L IS KAS S, CN-E70-200mm T4.4 L IS KAS S	●	●	●	●	●	●
Объективы с фиксированным фокусным расстоянием, совместимые с функцией «Двухпиксельная подсказка для фокусировки»	–	–	–	–	–	●

- Объективы EF, совместимые с автоматической настройкой диафрагмы:

EF24-105mm f/3.5-5.6 IS STM	EF-S18-55mm f/4-5.6 IS STM
EF70-200mm f/4L IS II USM	EF-S18-135mm f/3.5-5.6 IS STM
EF70-300mm f/4-5.6 IS II USM	EF-S18-135mm f/3.5-5.6 IS USM
EF85mm f/1.4L IS USM	EF-S35mm f/2.8 MACRO IS STM
EF-S10-18mm f/4.5-5.6 IS STM	EF-S55-250mm f/4-5.6 IS STM
EF-S18-55mm f/3.5-5.6 IS STM	

- Объективы с фиксированным фокусным расстоянием, совместимые с функцией «Двухпиксельная подсказка для фокусировки»:

CN-E14mm T3.1 L F

CN-E50mm T1.3 L F

CN-E20mm T1.5 L F

CN-E85mm T1.3 L F

CN-E24mm T1.5 L F

CN-E135mm T2.2 L F

CN-E35mm T1.5 L F

Справочные таблицы

Приблизительное время записи на носитель для записи

Основные клипы

Емкость карты CFast → Скорость передачи данных ↓	64 GB	128 GB
[410 Mbps Intra-frame]	20 мин	40 мин
[310 Mbps Intra-frame]	25 мин	50 мин
[225 Mbps Intra-frame]	35 мин	75 мин
[210 Mbps Intra-frame]	40 мин	80 мин
[160 Mbps Intra-frame]	50 мин	105 мин
[50 Mbps Long GOP]	165 мин	335 мин

Клипы прокси

Скорость передачи данных → Емкость SD-карты ↓	[35 Mbps Long GOP]	[24 Mbps Long GOP]
16 GB	60 мин	85 мин
32 GB	120 мин	175 мин

Время зарядки

Заряжайте аккумуляторы с помощью прилагаемого зарядного устройства CG-A10. Указанные в таблице значения времени зарядки являются приблизительными и зависят от условий зарядки и исходного заряда аккумулятора.

BP-A30	BP-A60
170 мин	300 мин

ABB (автоматический баланс черного)55
 AWB (автоматический баланс белого)83
 Canon Log, Canon Log 2, Canon Log 3
 (гамма-кривые)151
 Cinema RAW Development (загрузка)189
 Intra-frame (сжатие XF-AVC)68
 Long GOP (сжатие XF-AVC)68
 LUT (таблица преобразования)183
 SD-карта
 Инициализация51
 Совместимые SD-карты48
 Установка и извлечение50
 XF Utility (загрузка)188

А

Аккумулятор25, 227, 231

Б

Баланс белого81
 Баланс черного55
 Без пропуска кадров (временной код)100
 Безопасная зона96
 Блок монитора30
 Блок рукоятки47
 Блок ручки45
 Блокировка кнопок59
 Быстрый просмотр клипа121

В

Вентилятор65
 Вентиляционные отверстия65
 Видео в формате 4K RAW12
 Видоискатель44
 Включение/выключение камеры29
 Внешнее устройство видеозаписи179, 181
 Во время съемки (временной код)99
 Воспроизведение
 Клипы165
 Фотографии193
 Восстановление53
 Восстановление поврежденных клипов53
 Временной код99

Встроенное программное обеспечение
 объектива39
 Выделение резкостью87
 Выдержка70

Г

Галочки (метки)116, 171

Д

Данные GPS119, 139
 Дата и время31
 Двухпиксельная подсказка для
 фокусировки86
 Джойстик33
 Диафрагма76
 Push auto iris78
 Автоматическая настройка
 диафрагмы78
 Дист. через браузер131
 Дистанционное управление130, 131
 Дополнительные принадлежности230

З

За рубежом, использование камеры229
 Задняя панель63
 Запись
 Одновременная запись клипов
 прокси122
 Фотографии191
 Запись в два гнезда53
 Запись звука107
 Запись со сменой носителя52
 Зумирование95, 138

И

Индексные экраны
 Клипы, клипы прокси163
 Метки кадров174
 Развернуть клип175
 Индикатор съемки207
 Индикация функций джойстика167
 Инициализация носителя для записи51

К	
Каналы аудиовыхода	186
Карта CFast	
Инициализация	51
Переключение гнезд карт	
CFast	52, 164
Совместимые карты CFast	48
Способ записи	52
Установка и извлечение	49
Клипы	
Воспроизведение	165
Добавление метки OK / <input checked="" type="checkbox"/>	116, 171
Добавление/удаление меток	
кадров	116, 176
Клипы прокси	122
Копирование	172
Отображение сведений о клипе	170
Съемка	57
Удаление	173
Формат имени клипа	64
Конденсация	229
Конфигурация видеосигнала	67
Конфигурация выходного видеосигнала	177
Коррекция объектива	
(хроматическая аберрация и	
периферийная освещенность)	38
Крепление объектива EF*	37
Крышки разъемов	47
Л	
Литиевый элемент питания	28
М	
Метаданные	117
Метки OK (OK)	116, 171
Метки кадров	116, 176
Микрофон	
Аттенюатор	111, 112
Внешний	108, 109, 111
Встроенный (монофонический)	112
Чувствительность	111
Модульные блоки	40
Мое меню	34
Монитор видеосигнала	114
Монтажный кронштейн	47
Н	
Наглазник	43
Назначаемые кнопки	143
Настройки меню	197
Непрерывный (временной код)	99
О	
Объектив	37
Объективы EF Cinema	237
Ограничитель пиковых значений звукового	
сигнала	110
Опора для большого пальца	45
Опорный звуковой сигнал	113
Оставшийся заряд аккумулятора	27, 215
П	
Параметры камеры	161
Переключатель POWER	29
Питание	25
Подключение к внешним устройствам	179
Пользовательская индикация	160
Пользовательские функции	159
Пользовательский бит	102
Пользовательское изображение	147
Другие параметры	153
Основные параметры	151
Стандартные параметры	151
Примечание пользователя	117
Пропуск кадров (временной код)	100
Пульт дистанционного управления	130
Р	
Работа в формате 4K	23
Разрешение (размер кадров)	67
Разъем AUDIO	30
Разъем DC IN	27
Разъем GENLOCK/SYNC OUT	103
Разъем HDMI OUT	177, 182
Разъем MIC	107, 111
Разъем MON.	177, 180
Разъем REC OUT	177, 180
Разъем REMOTE	130
Разъем TIME CODE	104, 106

Разъем VIDEO	30
Разъем наушников	112
Разъем расширения системы	119, 131
Разъемы INPUT 1/INPUT 2	107, 109
Режим замедленной или ускоренной съемки	124
Режим отсчета (временной код)	99
Режим покадровой съемки	127
Режим предварительной съемки	126
Режим прямой настройки	69
Режим съемки с интервалом	128
Режим экспозамера	80

С

Сброс всех настроек камеры	207
Сдвиг AE	79
Синхронизация	103
Системная частота	67
Скорость потока данных	68
Сохранение клипов в компьютере	188
Список сообщений	221
Справочные таблицы (время зарядки, записи и т. д.)	239
Средства контроля видеоизображения	114
Схема дискретизации цветов	67
Счетчик часов работы	207
Съемка	
Клипы	57

Т

Технические характеристики	232
----------------------------	-----

У

Увеличение	87
Уровень записи звука	110, 111
Усиление	72
Устранение неполадок	217

Ф

Фантомное питание (микрофон)	109
Фильтр нейтральной плотности	75

Фокусировка	84
AF лица	92
AF одного кадра	88
Серийная съемка с AF	89
Скорость AF	89
Функции помощи при фокусировке	86
Формирование клипов RAW	189
Фотографии	
Воспроизведение по Wi-Fi (сервер мультимедиа)	194
Запись и захват кадров из клипов	191
Нумерация фотографий	192
Просмотр	193
Удаление	195
Функции сети	131, 194

Ц

Цвет ACES, ACESproxy	24
Цветные полосы	113
Цветовое пространство	24, 152
Цветокоррекция на месте	24

Ч

Частота кадров	67
Частота кадров при съемке	124
Чувствительность ISO	72

Ш

Шаблон «зебра»	97
Широкий динамический диапазон	151
Штатив	45

Э

Экран ЖК-дисплея	44
Экранная индикация	59, 166
Экранные маркеры	96
Экраны состояния	208

Я

Язык	32
------	----



Canon Inc. 30-2, Shimomaruko 3-chome, Ohta-ku, Tokyo 146-8501, Japan

CANON Europa N.V. Bovenkerkerweg 59, 1185 XB Amstelveen, The Netherlands <http://www.canon-europe.com>

- Die in diesem Dokument enthaltenen Informationen sind auf dem Stand von November 2018. Änderungen vorbehalten.
Die neueste Version können Sie auf Ihrer lokalen Canon-Website herunterladen.
- Le informazioni fornite in questo documento sono state verificate nel novembre 2018 e sono soggette a modifiche senza preavviso.
Visitare il sito Web Canon del proprio paese per scaricare la versione più recente.
- Информация, содержащаяся в данном документе, верна по состоянию на ноябрь 2018 г. Информация может быть изменена без уведомления.
Для загрузки новейшей версии посетите свой локальный веб-сайт Canon.

