

**DEXP**

**РУКОВОДСТВО ПОЛЬЗОВАТЕЛЯ**

# Содержание

Декларация .....	1
Важные указания по безопасности .....	2
Установка опор и настенного кронштейна .....	7
Передняя панель телевизора .....	8
Задняя панель телевизора .....	9
Подключение .....	10
Пульт дистанционного управления .....	13
Первое включение телевизора .....	15
Технические характеристики .....	16
<b>Live TV .....</b>	<b>17</b>
Поиск каналов .....	17
Редактирование канала .....	18
Список каналов .....	19
Избранное .....	20
РУКОВОДСТВО .....	21
PVR .....	22
Список записей .....	23
Timeshift .....	24
<b>Подключение .....</b>	<b>26</b>
Ethernet .....	26
Беспроводное .....	26
HDMI&CEC .....	27
<b>Трансляция экрана .....</b>	<b>30</b>
Anyview Cast .....	30
Поток Anyview .....	30
<b>Функции Smart .....</b>	<b>32</b>
Дом .....	32
Медиаконтент .....	33
Магазин приложений .....	35
<b>Изображение и звук .....</b>	<b>37</b>
Настройка качества изображения .....	37
Настройка качества звука .....	39

---

## Содержание

Система и поддержка .....	41
Установить время .....	41
Использовать таймер .....	41
Уведомления .....	41
Обновление .....	42
Устранение неполадок .....	43
Самодиагностика .....	43
Проблема с изображением .....	43
Проблема со звуком .....	44
Проблема с изображением и звуком .....	44
Проблема с Интернетом .....	45
Функция записи/Timeshift не работает .....	45
Файл не воспроизводится .....	46
Другие проблемы .....	46
Использование электронной инструкции .....	48
Запуск электронной инструкции .....	48
Использование кнопок в электронной инструкции .....	48
Приложение к руководству пользователя .....	48
Дополнительная информация .....	48

---

## Декларация

---

Любой контент и услуги, доступ к которым осуществляется с помощью этого устройства и которые предназначены только для индивидуального некоммерческого использования, являются собственностью соответствующей третьей стороны и подлежат охране в соответствии с правилами и законами об авторском праве, патенте, товарном знаке и других правах интеллектуальной собственности. Никакая часть такого контента и услуг не может быть изменена, продублирована, опубликована, загружена, распространена, переведена, продана или использована для изготовления и распространения продуктов, полученных на их основе, без предварительного разрешения владельца контента или поставщика услуг.

Вы признаете и соглашаетесь явно, что только вы будете нести риск, связанный с использованием этого устройства, и в дальнейшем только вы будете нести любой риск, связанный с качеством, характеристиками и точностью любого контента и услуг, доступ к которым осуществляется с помощью этого устройства. В пределах, допускаемых применимым законодательством, данное устройство, а также контент и услуги третьих лиц предоставляются без каких-либо гарантий, явных или подразумеваемых.

Изготовитель настоящим прямо заявляет, что он не предоставляет какие-либо гарантии и условия, явные или подразумеваемые, связанные с этим устройством и любым контентом и услугами, включая, но не ограничиваясь таковыми, гарантии на товарные качества, качество работы, пригодность для определенной цели, точность, бесперебойность функционирования и отсутствие нарушения прав третьих лиц; в пределах, допускаемых применимым законодательством. Производитель не дает никаких гарантий в отношении точности, обоснованности, своевременности, законности и полноты любого контента или услуг, предоставляемых с помощью этого устройства, или пригодности такого устройства, контента или услуг для ваших конкретных целей, а также в отношении защищенности от перебоев и ошибок во время работы такого устройства, получения контента или услуги; в пределах, допускаемых применимым законодательством, включая вину или небрежность. Производитель не несет ответственности за правовые действия или возмещения по обязательствам, вытекающее из каких-либо последствий любой информации, загруженной в устройство вами или любой третьей стороной, или использования таких устройств или связанных с такими действиями, контентом или сервисом.

Любой контент и услуги, предоставляемые вместе с данным устройством, являются собственностью соответствующей третьей стороны, поэтому Производитель не делает никаких заявлений и не дает гарантий в отношении их изменения, приостановки или прекращения действия или отмены и не несет ответственности за вытекающие из них юридические последствия или обязательства по возмещению убытков.

Производитель оставляет за собой право ограничить использование или доступ к определенному контенту или услуге. Поскольку содержание и сервисные услуги передаются через сеть и средства передачи третьей стороны, Производитель не осуществляет обслуживание клиентов и не возлагает на себя обязательств по такому обслуживанию.

## Важные указания по безопасности



Этот знак предупреждает пользователя о наличии внутри устройства неизолированных проводников, находящихся под высоким напряжением, которые могут вызвать поражение электрическим током.



Этот знак предупреждает пользователя о наличии в прилагаемом документе важных указаний по эксплуатации и техническому обслуживанию.



**ОСТОРОЖНО**  
**ВОЗМОЖНО ПОРАЖЕНИЕ**  
**ЭЛЕКТРИЧЕСКИМ ТОКОМ**



Не открывайте заднюю крышку.

Ни в каких ситуациях пользователю не разрешается проводить работы внутри телевизионного приемника. Только квалифицированный специалист может проводить такие работы.



Изделие класса II: Этот знак указывает на то, что подключение защитного заземления не требуется.



Переменное напряжение: Этот знак указывает на то, что приведенное номинальное напряжение - переменное.

## Утилизация использованного электрического и электронного оборудования



Упаковка и электротехнические изделия должны быть утилизированы надлежащим образом; они не должны утилизироваться как бытовые отходы. Пожалуйста, сдавайте данное оборудование в соответствующие пункты сбора для переработки электрического и электронного оборудования. Обеспечивая правильную утилизацию данного изделия, вы поможете предотвратить потенциальную опасность для окружающей среды и здоровья человека, которая может иметь место при ненадлежащем способе утилизации. Повторное использование материалов поможет сохранить природные ресурсы. Пожалуйста, не выбрасывайте старое электрическое и электронное оборудование вместе с бытовыми отходами. Для получения более подробной информации о переработке этого изделия обратитесь в местные отделения компании, местную службу по переработке отходов или в магазин, где Вы приобрели это изделие.

### Предостережения

---

Не устанавливайте телевизор в неустойчивом положении. Телевизор может упасть, вызвав серьезные травмы или гибель людей. Многих травм, в частности травм детей, можно избежать, если выполнять следующие меры предосторожности:

- Используйте шкафы или подставки, рекомендованные изготовителем телевизора.
- Используйте только такую мебель, которая может служить надежной опорой для телевизора.
- Убедитесь в том, что телевизор не нависает над краем опоры.
- Не устанавливайте телевизор на мебель, располагающуюся высоко над полом (например, на подвесные шкафы или книжные полки), не прикрепив и мебель и телевизор к надлежащей опоре.
- Не устанавливайте телевизор на скатерть или другие подобные предметы, которые могут располагаться между телевизором и мебелью.
- Расскажите детям о том, что опасно забираться на мебель для того, чтобы дотянуться до телевизора или его органов управления.

Если Вы перемещаете имеющийся у Вас телевизор, соблюдайте эти же меры предосторожности.

## Меры безопасности

---

Прочтите данную ниже информацию о мерах безопасности при эксплуатации вашего телевизионного приемника и учитывайте их в дальнейшем. Всегда следуйте всем предупреждениям и указаниям, приведенным на телевизоре.

### 1. Замечание об инструкциях по безопасности и использовании

Прочтите и соблюдайте указания по безопасным методам эксплуатации телевизора и храните их в надежном месте на случай дальнейшего использования.

### 2. Обращайте внимание на предупреждения

Соблюдайте все меры предосторожности, указанные на устройстве и в инструкции по эксплуатации.

### 3. Очистка изделия

Перед началом процедуры очистки отсоедините вилку шнура питания телевизора от сетевой розетки. Не используйте жидкие, абразивные и аэрозольные чистящие вещества. Чистящие средства могут безвозвратно повредить корпус и экран. Используйте для очистки слегка увлажненную ткань.

### 4. Настенный кронштейн

Кронштейны для установки телевизора после его покупки можно купить в местном магазине. Размеры телевизора см. в Технических характеристиках.

### 5. Вода и влага

Не капайте и не брызгайте жидкость на изделие. Не следует ставить на изделие предметы, содержащие жидкость, например, вазы.

### 6. Установка

Не устанавливайте этот телевизор на неустойчивую тележку, опору или стол. При установке телевизора на неустойчивое основание возможно его падение, которое может привести к серьезным травмам людей, а также к повреждению телевизора. Используйте только такие тележки, опоры, кронштейны или столы, которые были рекомендованы изготовителем или продавцом.

### 7. Вентиляция

Щели и отверстия в корпусе телевизора предназначены для его вентиляции, необходимой для обеспечения надежной работы и защиты телевизионного приемника от перегрева. Не закрывайте вентиляционные отверстия в корпусе и не устанавливайте телевизор в ограниченном пространстве, таком как встроенный шкаф, если в нем не предусмотрена надлежащая вентиляция. Оставляйте вокруг телевизора минимум 10 см свободного пространства, расстояние до стенки позади телевизора должно быть не менее 6 см.

### 8. Питание

Этот телевизор должен использоваться только с тем типом питания, который указан на его этикетке. Если Вы не знаете точно тип питания в Вашем доме, проконсультируйтесь с продавцом бытовых товаров или в местной энергетической компании.

### 9. Защита шнура питания

Шнур питания должен быть проложен таким образом, чтобы было невозможно наступить на него или повредить предметами, помещаемыми на него; особое внимание должно уделяться области шнура вблизи вилки, настенной розетки и области выхода шнура из телевизора. ВИЛКА ШНУРА ПИТАНИЯ используется для отсоединения устройства от сети питания, при этом выключающее устройство остается готовым к включению.

## Важные указания по безопасности

### 10. Молниезащита

В качестве дополнительной защиты этого телевизора на случай грозы или в случаях, когда телевизионный приемник остается без присмотра в течение длительного времени, выдергивайте вилку шнура питания из розетки и отсоединяйте антенну или кабель. Это защитит телевизор от повреждения при грозе или скачках тока питания.

### 11. Линии электропитания

Наружная антенная система не должна размещаться вблизи воздушных линий электропитания или освещения или силовых цепей, а также в местах, где она может упасть на такие силовые линии или цепи. Если используется наружная антенная система, необходимо предпринимать особые меры предосторожности для предотвращения касания антенны таких силовых линий или цепей, так как электрический контакт с ними может быть смертельно опасным.

### 12. Перегрузки

Не допускайте возникновения перегрузок в стенных розетках и удлинителях, так как это может привести к пожару или поражению электрическим током.

### 13. Попадание в телевизор предметов и жидкостей

Никогда не просовывайте предметы любого рода через вентиляционные отверстия телевизора, так как они могут соприкоснуться с опасными токоведущими деталями или вызвать короткое замыкание, что может привести к пожару или поражению электрическим током. Никогда не лейте жидкость любого рода на телевизор или в него.

### 14. Заземление наружной антенны

Если к телевизору присоединена наружная антенная или кабельная система, убедитесь в том, что антенна или кабель заземлены с целью обеспечения дополнительной защиты от бросков напряжения или накопленного заряда статического электричества.

### 15. Обслуживание

Не пытайтесь обслуживать телевизор самостоятельно, так как при открывании и снятии крышек Вы подвергаетесь риску воздействия высокого напряжения и другим опасностям. При необходимости обслуживания обращайтесь к квалифицированным специалистам.

### 16. Повреждения, требующие внимания

При возникновении перечисленных ниже ситуаций отключите телевизор от сети и обратитесь за квалифицированной помощью:

(a) При повреждении шнура питания.

(b) Если на телевизор была пролита жидкость или произошло падение тяжелого предмета.

(c) Если телевизор находился под дождем или потоком воды.

(d) Если при выполнении всех указаний по эксплуатации телевизор не работает должным образом. Регулируйте телевизор только теми органами управления, которые описываются в Руководстве по эксплуатации, так как неправильная регулировка с помощью других органов управления может привести к поломке, которая часто потребует от квалифицированных ремонтников более обширной работы по восстановлению нормальной работы телевизора.

(e) Если телевизор уронили или был поврежден корпус.

(f) Если телевизор работает с явными отклонениями характеристик – это указывает на необходимость проведения технического обслуживания.

### 17. Замена деталей

Если требуется замена деталей, убедитесь в том, что ремонтник использует для замены детали, указанные изготовителем, или детали с теми же характеристиками, что и оригинальные детали. Замена на неразрешенные детали может привести к пожару, поражению электрическим током или вызвать другие опасности.

### 18. Проверка безопасности

По завершению каких-либо сервисных работ или ремонта телевизора попросите ремонтника провести проверку безопасности для того, чтобы убедиться в безопасности телевизора.



## Важные указания по безопасности

### 19. Источники тепла

Изделие должно располагаться вдали от источников тепла, таких как радиаторы, обогреватели, печи и прочие изделия, производящие тепло (в том числе усилители).

### 20. Открытый огонь

Изделие должно располагаться вдали от источников открытого огня, например, зажженных свечей.

### 21. Выделяющиеся газы

Запах пластика, выделяемый телевизором, является нормальным явлением, со временем он исчезнет.

### 22.

- Транспортируйте только в вертикальном положении.

- Хранить в сухом месте в помещении.

- Не допускать падений, избыточной вибрации или столкновения с другими предметами при транспортировке.

- Утилизировать в соответствии с требованиями регионального и/или национального законодательства.

- Изготовитель не устанавливает условия и положения покупки, они должны соответствовать требованиям регионального и/или национального законодательства страны продажи товаров.

- Не устанавливайте телевизор на неустойчивую поверхность. Телевизор может упасть, что может привести к серьезным травмам или летальному исходу. Во избежание травм, главным образом, детских, соблюдайте следующие простые меры предосторожности.

• Производители телевизора рекомендуют использовать шкафы или стойки.

• Используйте только такую мебель, которая может надежно удерживать телевизор.

• Убедитесь, что телевизор не выходит за края мебели, на которой он установлен.

• Не устанавливайте телевизор на высокую мебель (например, стенной или книжный шкаф) без надежного закрепления мебели и телевизора на подходящей поверхности.

• Не помещайте под телевизор тканевые и прочие материалы при установке его на тумбу.

• Оповещайте детей об опасных последствиях лазания по мебели в целях достать телевизор или пульт управления.

Если ваш телевизор был перемещен другое место, следует так же применять вышеуказанные меры предосторожности.



Не смешивайте при установке в телевизор новые и старые батареи или батареи различных типов. Не допускайте воздействия на батареи тепла, например, прямых солнечных лучей или пламени. Убедитесь в том, что положительные и отрицательные контакты батарей совпадают с соответствующими контактами изделия.



Не допускается попадание на телевизор капель или распыление жидкости, телевизор нельзя ставить под объектами, содержащими жидкость.



Для того, чтобы полностью отключить телевизор от питания, выдерните вилку шнура питания из розетки. Убедитесь в том, что вилка и розетка готовы для последующего включения.

# Установка опор и настенного кронштейна

## ► Установка опор

### ⚠ ОСТОРОЖНО

- До установки опор или настенного кронштейна отсоедините шнур питания переменного тока.
  - Жидкокристаллический монитор очень хрупкий и при установке опор его необходимо предохранять от повреждения. Убедитесь в том, что никакие твердые или острые предметы или другие предметы, которые могут поцарапать экран или повредить жидкокристаллический монитор, не касаются его. НЕ надавливайте на переднюю сторону телевизора, чтобы на экране не образовались трещины.
1. Для предотвращения повреждения телевизора и появления царапин на экране осторожно положите телевизор лицевой стороной на мягкую ткань.
  2. Выньте две опоры из пакета с аксессуарами и вставьте их в прорези в днище телевизора.
  3. Плотно прикрутите основание опор к телевизору с помощью 4 винтов из комплекта аксессуаров.

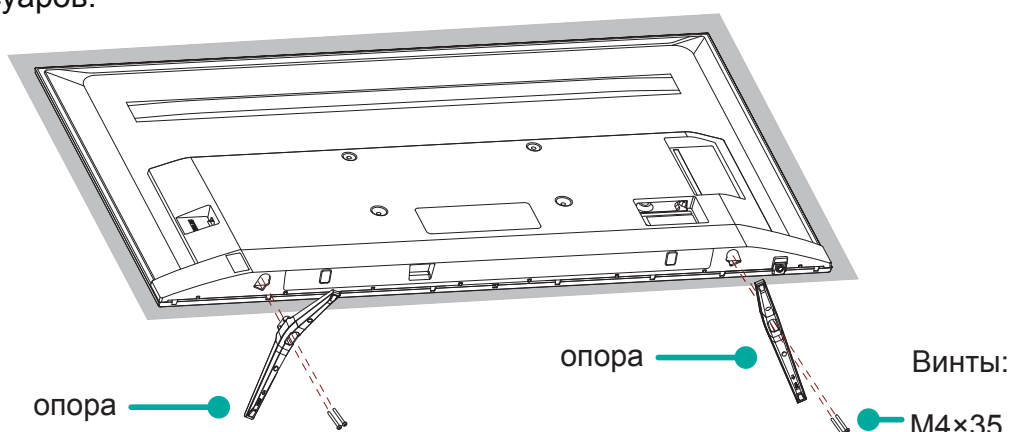

## ► Установка настенного кронштейна (не включено в комплект)

Размещение отверстий для установки настенного кронштейна VESA (мм)	300 × 200 (55")
Размеры винтов для установки настенного кронштейна (мм)	M6

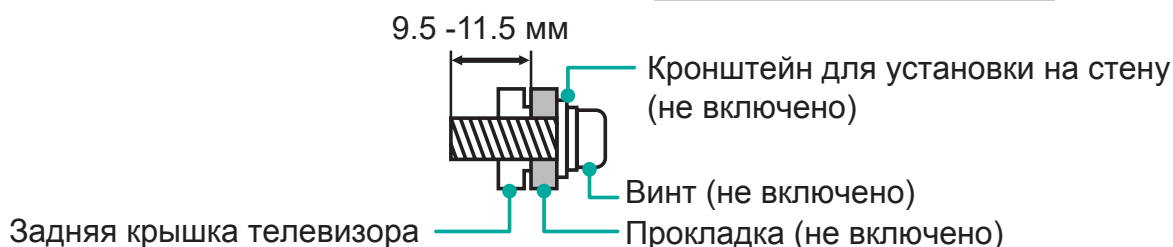

Следуйте инструкции, прилагаемой к настенному кронштейну.

### 📌 ПРИМЕЧАНИЕ

Диаметр и длина винтов различны для разных моделей настенного кронштейна.

## Передняя панель телевизора

### Передняя панель телевизора

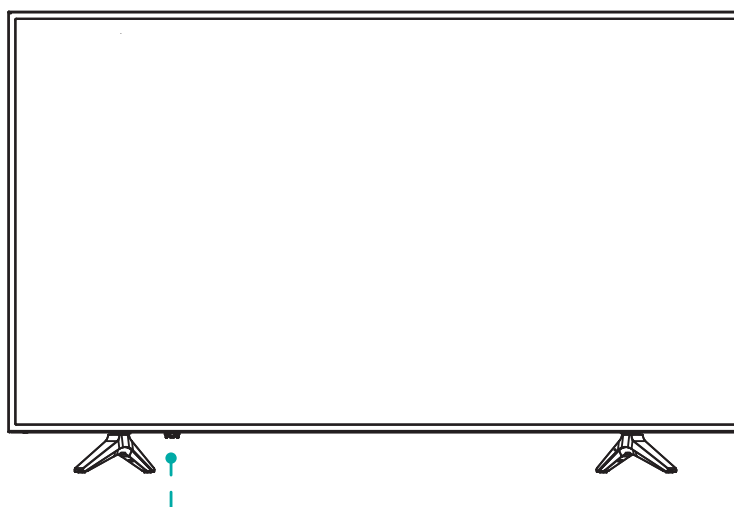

Единственная кнопка (Дистанционный датчик / индикатор питания / режим ожидания)

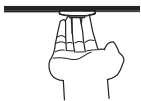
Элемент	Описание
Датчик сигнала пульта дистанционного управления	Принимает управляющий сигнал от пульта дистанционного управления. Не помещайте около датчика никакие предметы, так как в противном случае это может повлиять на его работу.
Индикатор питания	В ждущем режиме индикатор горит красным светом.
 Режим ожидания / питание	В ждущем режиме нажмите единственную кнопку, телевизор включится. Нажмите единственную кнопку для отображения меню; если курсор установлен на строку "Power Off (Отключение питания)", нажатие единственной кнопки переводит телевизор в ждущий режим. / Нажмите единственную кнопку для вызова меню и выберите требуемый источник входного сигнала.

#### ☞ ПРИМЕЧАНИЯ

- После включения питания телевизору потребуется несколько секунд для загрузки программ. Не выключайте телевизор сразу, так как после этого телевизор может перестать нормально работать.

# Задняя панель телевизора

## Задняя панель телевизора



### ▣ ПРИМЕЧАНИЯ

- ANT2 Зажимной разъем электропитания спутниковой антенны (13/18 В, макс. 0,5А )
- Перед подключением проверьте положение и типы разъемов. Недостаточная затяжка соединения может привести к ухудшению изображения или цвета. Убедитесь в том, что все соединения надежно затянуты.
- Не все аудио/видео устройства могут быть подключены к телевизору, пожалуйста, обратитесь к Руководству по эксплуатации Вашего аудио/видео устройства для проверки совместимости и получения информации по процедуре подключения.
- Перед подключением внешнего оборудования выньте вилку сетевого кабеля из розетки. В противном случае это может привести к поражению электрическим током.

## Подключение

### ▶ Локальная компьютерная сеть (LAN) (настройка по сети)

Подключите Ваш телевизор к локальной сети, присоединив кабелем LAN (Ethernet/Cat 5) порт LAN на задней панели телевизора к внешнему модему или роутеру. См.рисунок ниже.

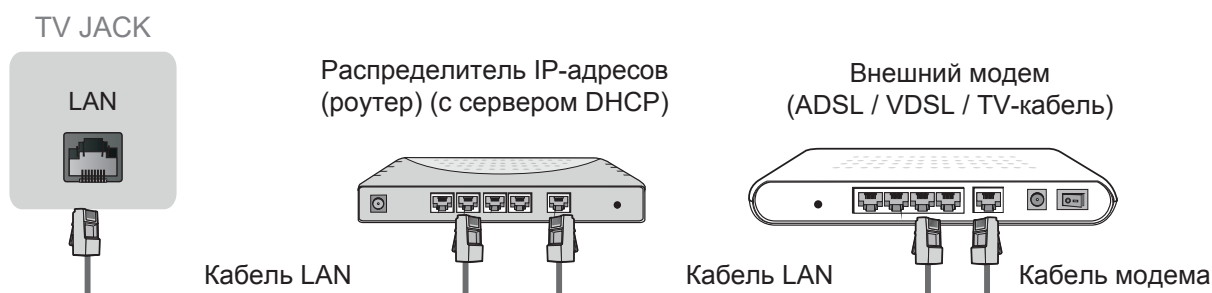

### Настройка по сети

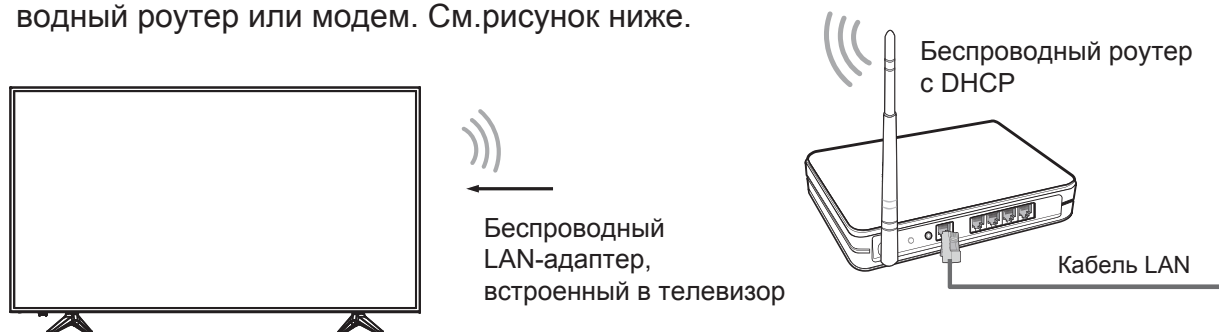

Присоедините Ваш телевизор к сети по радиоканалу, для этого необходим беспроводной роутер или модем. См.рисунок ниже.



### ☞ ПРИМЕЧАНИЯ

- Для использования беспроводной сети необходимо использовать встроенный беспроводный LAN-адаптер, так как телевизор не поддерживает работу внешнего сетевого USB-адаптера.
- Если беспроводной роутер поддерживает протокол динамической конфигурации хост-машины (DHCP), присоединить Ваш телевизор к беспроводной сети будет проще.
- Если Вы используете систему безопасности, отличную от указанных ниже, она не будет работать с этим телевизором.  
Система безопасности: WPA, WEP, WPA2.
- Для обеспечения бесперебойной работы расстояние между роутером и телевизором должно быть менее 10 метров.

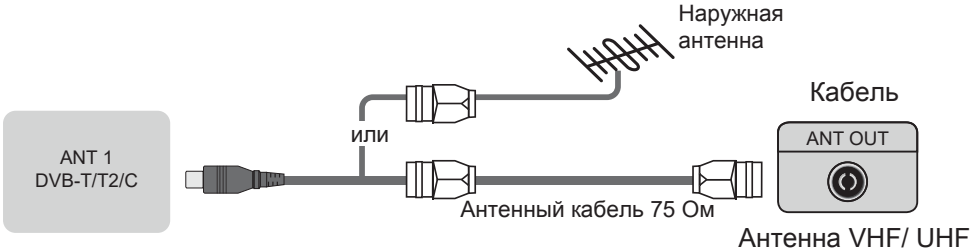
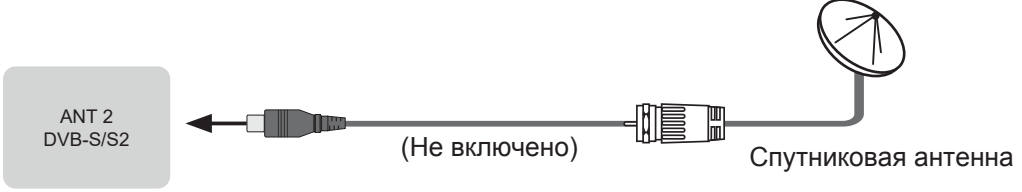
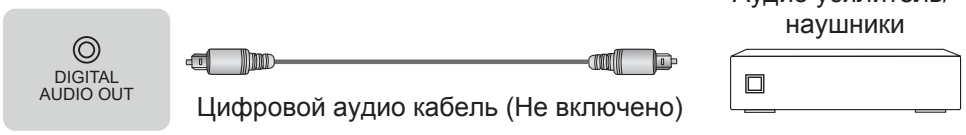
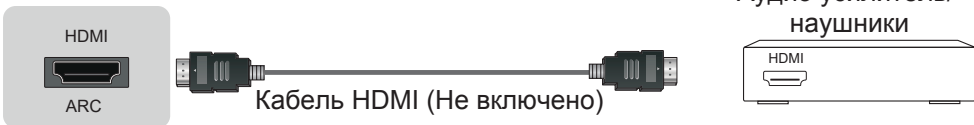
# Подключение

<b>АНТЕННА</b>		 <p>ANT 1 DVB-T/T2/C</p> <p>или</p> <p>Наружная антенна</p> <p>Антенный кабель 75 Ом</p> <p>Кабель</p> <p>ANT OUT</p> <p>Антенна VHF/ UHF</p>
		 <p>ANT 2 DVB-S/S2</p> <p>(Не включено)</p> <p>Спутниковая антенна</p>
<b>ЦИФРОВОЙ АУДИО ВЫХОД</b>		 <p>DIGITAL AUDIO OUT</p> <p>Цифровой аудио кабель (Не включено)</p> <p>Аудио усилитель/ наушники</p>
<b>HDMI</b>	<b>HDMI (ARC)</b>	 <p>HDMI ARC</p> <p>Кабель HDMI (Не включено)</p> <p>Аудио усилитель/ наушники</p>
	<b>HDMI</b>	 <p>HDMI</p> <p>Кабель HDMI (Не включено)</p> <p>DVD/ Blue-Ray/ аудио-видео приемник Телеприставка</p>
<b>AV</b>		 <p>AV IN</p> <p>VIDEO</p> <p>Красный (R)</p> <p>Белый (L)</p> <p>Желтый (Video)</p> <p>(Кабель не включен в комплект)</p> <p>VCR/ DVD плеер / Рекордер/ Телеприставка/ Спутниковый приемник/ Видеокамера</p> <p>AV OUT</p> <p>Video L R</p>

## Подключение

### ОБЫЧНЫЙ ИНТЕРФЕЙС



#### ☞ ПРИМЕЧАНИЯ

- До того, как Вы вставите/ удалите модуль CI+, убедитесь в том, что телевизор выключен. После этого вставьте карту CI в модуль CI+ по инструкциям, данным провайдером услуг.
- Не вставляйте и не вытаскивайте модуль общего доступа (Common Access Module) несколько раз в течение короткого времени, так как это может привести к повреждению интерфейса и вызвать неправильную работу.
- Следует получить модуль и карту CI+ у провайдера услуг того канала, который хотите смотреть.
- Вставьте модуль CI+ и SmartCard в направлении, указанном на модуле и SmartCard.
- Интерфейс CI+ не поддерживается в некоторых странах и регионах; уточните этот вопрос у своего уполномоченного дилера.

### USB



#### ☞ ПРИМЕЧАНИЯ

- При присоединении жесткого диска или USB- концентратора всегда соединяйте главный адаптер присоединяемого устройства к электропитанию. Превышение предельного суммарного потребляемого тока может привести к поломке. Максимальный ток потребления устройств USB1.1 и USB2.0 – 500 мА.
- В случае индивидуального нестандартного мобильного жесткого диска большой емкости, импульсный ток которого больше или равен 1А, может произойти перезагрузка или самоблокировка телевизора, так как телевизор не поддерживает работу таких дисков.
- USB-порт работает при напряжении 5 В.

## Пульт дистанционного управления

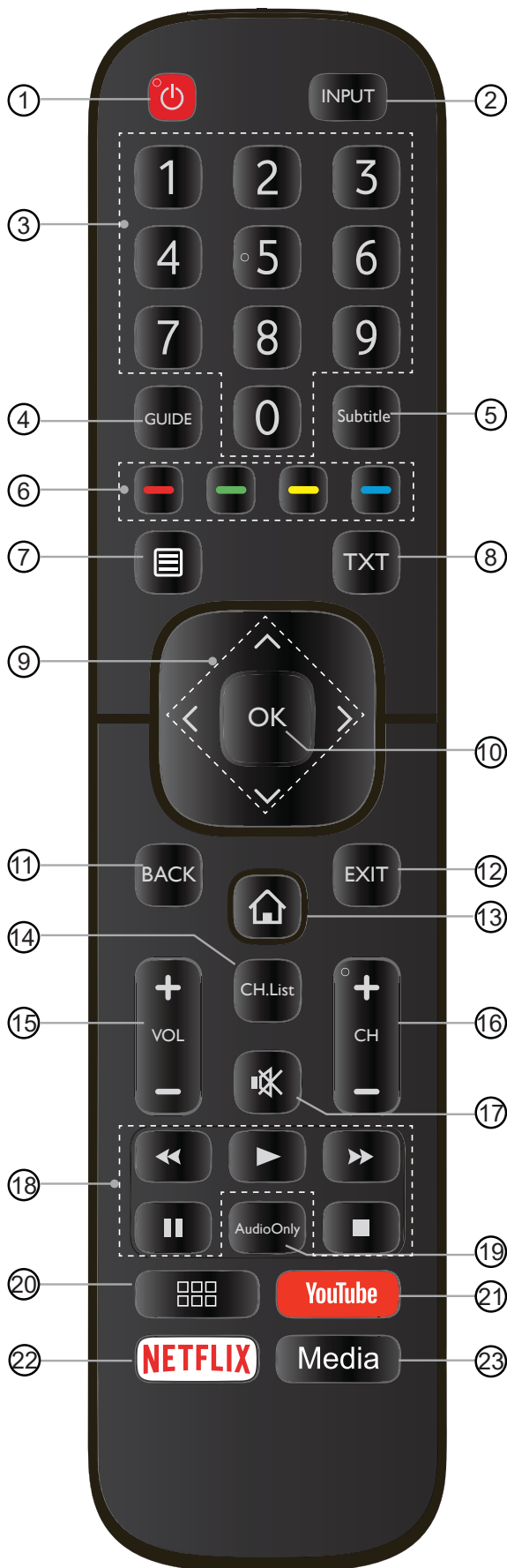

- ① POWER (ПИТАНИЕ): Включает телевизор или переводит в ждущий режим
- ② INPUT (ВХОД): Выбирает источник сигнала
- ③ Номер канала: Прямой выбор канала или ввод цифр
- ④ GUIDE (ТВ гид): Отображает электронную программу передач (режим цифрового телевидения)
- ⑤ Subtitle (Субтитры): Активирует или деактивирует субтитры
- ⑥ Цветные кнопки (красный, зеленый, желтый, синий), используется для выбора навигации и управления различными функциями
- ⑦ Вывод меню быстрой настройки
- ⑧ TXT: Включение/ выключение функции телетекста
- ⑨  $\wedge / \vee / < / >$ : Обеспечивает навигацию по меню OSD и настройку некоторых параметров системы по умолчанию
- ⑩ OK: Подтверждает выбор в меню OSD
- ⑪ BACK (НАЗАД): Возврат к предыдущему меню
- ⑫ EXIT (ВЫХОД): Выход к Главной странице меню
- ⑬ HOME (НА ГЛАВНУЮ): Переход на Smart
- ⑭ CH.List (Список каналов): На экране отображается список каналов
- ⑮ VOL + / -: Регулировка звука
- ⑯ CH + / -: Переключение каналов
- ⑰ MUTE: Выключение и включение звука
- ⑱ Кнопки проигрывания
- ⑲ Audio Only (Только звук): При выборе этой опции на экране не будет отображаться изображение
- ⑳ Быстрый доступ ко всем приложениям
- ㉑ YouTube: Нажмите для запуска приложения YouTube
- ㉒ NETFLIX: Нажмите для запуска приложения NETFLIX
- ㉓ Media: Медиа-режим



## Пульт дистанционного управления

### ► Установка батарей в пульт дистанционного управления

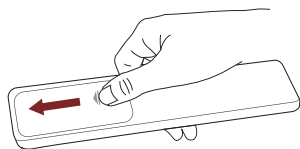

1. Для того, чтобы открыть батарейный отсек пульта дистанционного управления, сдвиньте заднюю крышку.

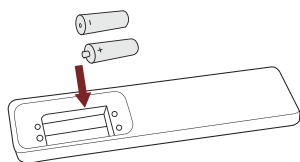

2. Вставьте две батареи AAA. Убедитесь в том, что полярность батарей установлена правильно: (+) и (-) батареи совпадают с (+) и (-), указанными на батарейном отсеке.

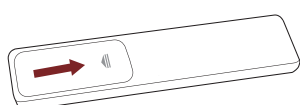

3. Закройте крышку батарейного отсека.

### ☒ ПРИМЕЧАНИЯ

- Изображение изделия приводится только для справки, фактически изделие может иметь другой внешний вид.

### Обращение с батареями

- Неправильное обращение с батареями может вызвать коррозию или течь, что может привести к пожару, травмам людей и повреждению имущества.
- Используйте батареи только такого вида, который указан в этом Руководстве.
- Не смешивайте старые и новые батареи или батареи различных типов.
- Не выбрасывайте батареи вместе с бытовым мусором. Утилизируйте батареи в соответствии с местным законодательством.

### ► Дальность действия пульта дистанционного управления

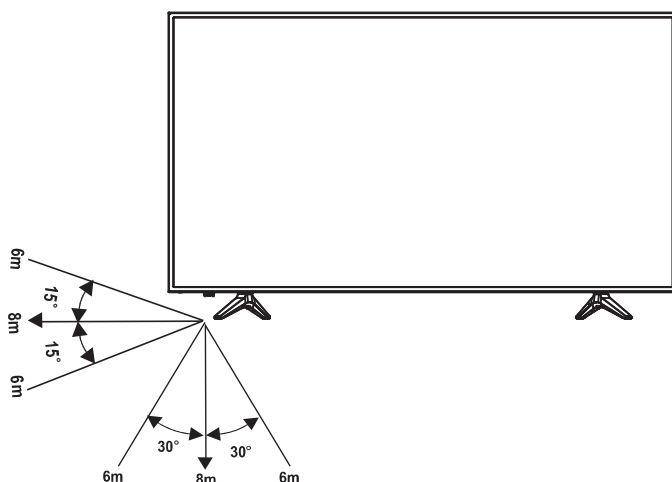

## Первое включение телевизора

### Первое включение телевизора

1. После того, как были проведены все соединения, подключите шнур питания к электрической розетке.
2. Когда телевизор включается в первый раз, визуализируется Руководство по установке.
3. Для перемещения по меню и изменения настроек нажимайте кнопки [ $\wedge$  /  $\vee$  /  $<$  /  $>$ ]. Для подтверждения выбора нажмите кнопку [OK].

<b>Language</b> (Язык)	Выберите желаемый язык для отображения меню.
<b>Location</b> (Местоположение)	Укажите место, в котором используется телевизор
<b>Time Zone</b> (Часовой пояс)	Выберите местный часовой пояс. (Доступно только в некоторых странах)
<b>Disclaimer</b> (Отказ от ответственности)	Использование данного устройства регламентируется Лицензионным соглашением для конечного пользователя и связанными с ним документами. Пожалуйста, внимательно просмотрите данный документ и подтвердите, что вы согласны с приведенными в нем положениями
<b>Network Connection</b> (Присоединение к сети)	Если Ваш телевизор не обнаружил соединение с Ethernet автоматически, используйте беспроводную сеть, выбрав свою сеть из приведенного списка, можно также добавить скрытые сети. Когда эта операция завершена, перейдите к следующему экрану.
<b>Success</b> (Завершение)	Поздравляем, установка закончена. Нажмите "Finish (Конец)" для того, чтобы начать пользоваться телевизором, для использования в магазине нажмите "Store Mode (Режим « В магазине»)".

### В комплект телевизора входят следующие аксессуары:

В комплект телевизора входят следующие аксессуары:

Руководство по эксплуатации × 1	Шнур питания × 1	Основание × 2
Пульт дистанционного управления × 1	Батареи AAA × 2	Винты × 4
Гарантийный талон × 1		

## Технические характеристики

Параметры, внешний вид и технические характеристики могут изменяться без уведомления.

<b>Модель</b>		<b>55"</b>
<b>Разрешение экрана</b>		3840 × 2160
<b>Мощность звука</b>		10 Вт + 10 Вт
<b>Потребляемая мощность</b>		См. паспортную табличку.
<b>Источник питания</b>		См. паспортную табличку.
<b>Системы приема</b>	<b>Аналоговый</b>	PAL-D/K, B/G, I, SECAM-D/K, B/G
	<b>Цифровой</b>	DVB-T/T2, DVB-C, DVB-S/S2
<b>Условия эксплуатации</b>		Температура: 5°C - 45°C Влажность: 20% - 80% RH Атмосферное давление: 86 кПа - 106 кПа
<b>Компонентный вход</b>		480 I / 60 Гц, 480 P / 60 Гц, 576 I / 50 Гц, 576 P / 50 Гц, 720 P / 50 Гц, 720 P / 60 Гц, 1080 I / 50 Гц, 1080 I / 60 Гц, 1080 P / 50 Гц, 1080 P / 60 Гц
<b>HDMI вход</b>		RGB / 60 Гц (640×480, 800×600, 1024×768) YUV / 60 Гц (480 I, 480 P, 720 P, 1080 I, 1080 P) YUV / 50 Гц (576 I, 720 P, 1080 I, 1080 P) 3840×2160/24 Гц 3840×2160/25 Гц 3840×2160/30 Гц 3840×2160/50 Гц 3840×2160/60 Гц

## Поиск каналов

---

 > [Настройки](#) > [Канал](#) > [Автопоиск](#)

- [Автопоиск](#)

Автоматический поиск телеканалов от вашего источника телесигнала.

- [Спутниковое](#)

- Один спутник: вы можете использовать один спутник, если больше спутников нет.
- DiSEqC: выберите DiSEqC, если у вас есть оборудование DiSEqC. В режиме DiSEqC 1.0 можно установить до четырех спутников.  
Если у вас есть антенна с двигателем, можно использовать режим DiSEqC 1.2.
- Unicable: если вам доступен спутниковый сигнал Unicable, используйте этот параметр. Убедитесь, что вам известны диапазон и частота Unicable. Эти сведения должны быть указаны на оборудовании или их можно получить у владельца помещения.

- [Эфирное](#)

- Канал: выберите «Все каналы» или «Открытые каналы».
- Режим сканирования: выберите только цифровые каналы (ЦТВ), цифровые и аналоговые каналы (Аналоговое ТВ+Цифровое ТВ) или только аналоговые каналы (АТВ).  
Если вы принимаете сигнал DVB-T или DVB-T2, вы можете использовать ЦТВ.
- LCN: вы можете включить LCN (логический номер канала), чтобы использовать список каналов оператора. Обратите внимание, что некоторые операторы запрещают изменение порядка каналов вручную.  
Если выключить LCN, список каналов можно будет изменить после сканирования.  
(Эта функция доступна только в нескольких странах.)

- [Кабельное](#)

- Канал: выберите «Все каналы» или «Открытые каналы».
- Режим сканирования: выберите только цифровые каналы (ЦТВ), цифровые и аналоговые каналы (Аналоговое ТВ+Цифровое ТВ) или только аналоговые каналы (АТВ).
- LCN: вы можете включить LCN (логический номер канала), чтобы использовать список каналов оператора. Обратите внимание, что некоторые операторы запрещают изменение порядка каналов вручную.  
Если выключить LCN, список каналов можно будет изменить после сканирования.  
(Эта функция доступна только в нескольких странах.)

 > [Настройки](#) > [Канал](#) > [Дополнительные настройки](#)

- [Ручной поиск ЦТВ](#)

Ручной поиск цифровых телепрограмм.

Когда появится экран «Ручной поиск ЦТВ», нажмите кнопку ◀ / ▶ , чтобы выбрать «Эфирное», «Кабельное» или «Спутниковое», а затем нажмите **Начать** чтобы начать поиск канала. После настройки сигнала на экране появится уровень сигнала.

- **Ручной поиск ATB**

Ручной поиск аналоговых телепрограмм.

- Частота: введите нужную частота канала.
- Система изображения: выберите систему цвета.
- Система звука: выберите звуковую систему.

## Редактир-е канала

🏠 > **Настройки** > **Канал** > **Редактир-е канала**

Вручную измените порядок каналов в списке на свой вкус.

- **Редактирование каналов**

- Нажмите кнопку **OK** для выбранного канала, после чего появится флажок. Вы можете выбрать несколько каналов, чтобы переместить или удалить их одновременно.
- Удалить: нажмите кнопку ▶ , чтобы удалить выбранный канал.
- Восстан: нажмите [КРАСНАЯ] кнопку  , чтобы открыть **Список удаленных каналов** , и нажмите кнопку ◀ для восстановления удаленного канала.
- Переместить: нажмите кнопку ◀ , чтобы переместить выбранный канал.

 **ПРИМЕЧАНИЕ**

- Оператор может запретить перемещение каналов. Чтобы перемещать каналы, рекомендуется не выбирать оператора во время поиска каналов и выключить функцию LCN.
- Фильтр: нажмите [ЖЕЛТАЯ] кнопку  , чтобы открыть экран фильтра. Нажмите кнопку **OK** чтобы выбрать «Опции». После этого список каналов можно будет обновить.



Редактирование каналов

- **Редактирование избранных каналов**  
Вы можете добавить, переместить и удалить избранные каналы.
- **Экспорт на USB**  
Позволяет экспортировать текущий список каналов на USB-накопитель.
- **Импорт с USB**  
Позволяет импортировать список каналов, экспортированный на USB-накопитель.

## Использование списка каналов

- **Отображение списка каналов**

В режиме Live TV нажмите кнопку **OK** или **CH.LIVE** на пульте управления, чтобы открыть меню «Список каналов».

- **Открытие подменю списка каналов**

**OK** или **CH.LIVE** > **<**



Меню «Список каналов»

- **Описание подменю**

### 1. Список каналов

**OK** или **CH.LIVE** > **<** > **Список каналов**

#### ■ Все

Отображение всех каналов, найденных в ходе автоматического поиска.

#### ■ Список избранного

Отображение списков избранного 1–4. (Можно добавить до 4 списков избранного)

#### ■ **+** Добавить список избранного

Добавить дополнительный список избранного.

### 2. Фильтр

Выбор каналов по контенту, блокировке от детей, Закодировано.

### 3. Поиск

Быстрый доступ к каналам.

## 4. Редактировать

Редактирование списка каналов.

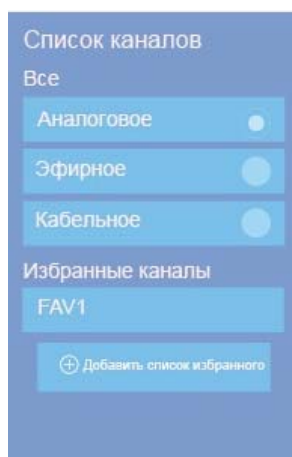

## Избранное

### Просмотр списка избранного

Нажмите кнопку или , чтобы открыть список каналов. Он появится в правой части экрана, а рядом с избранным каналом будет показан значок в форме сердца.

### Редактирование списка избранного

Открыть меню редактирования можно 2 способами:

или > > [Редактировать](#) > [FAV1-FAV4](#)

или

> [Настройки](#) > [Канал](#) > [Редактир-е канала](#) > [FAV1-FAV4](#)

Откроется экран редактирования избранного.

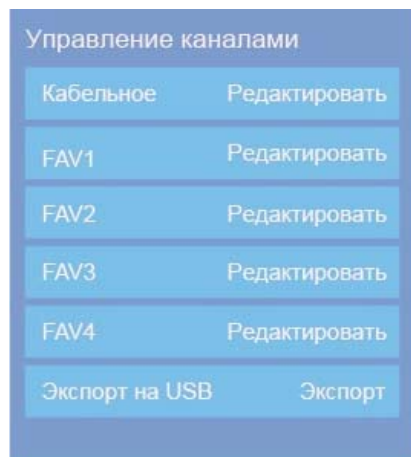

- [Добавление каналов в список избранного](#)

## Live TV

Выберите **+** [Добавить каналы](#) , чтобы добавить выбранный канал в список избранного.

- [Перемещение каналов из списка избранного](#)

Выберите каналы в списке избранного и нажмите кнопку **←** , чтобы переместить выбранные каналы.

- [Удаление каналов из списка избранного](#)

Выберите каналы в списке избранного и нажмите кнопку **→** , чтобы удалить выбранные каналы.



### ▶ ПРИМЕЧАНИЯ

- Эти действия следует выполнять для источника ТВ.
- Перед изменением списков избранного выполните поиск каналов.
- Вы можете добавить каналы различных типов приема в список избранного.

## РУКОВОДСТВО



Руководство позволяет посмотреть, какие телепередачи будут показывать в ближайшие 7 дней. Данные для этого предоставляют коммерческие ТВ-сети только для цифровых каналов. Кроме того, руководство позволяет легко записывать ваши любимые передачи и поддерживает функцию напоминаний для автоматического переключения каналов в заданное время, чтобы вы не пропустили интересующие вас программы (Доступность и объем информации о программах зависят от вещательной компании).

- Нажмите кнопку **GUIDE** на пульте управления, чтобы отобразить сведения о канале в руководстве.
- [Смотреть](#)  
Когда выбрана текущая программа, нажмите кнопку **OK** для ее просмотра в полноэкранном режиме.
- [PVR/Напоминание](#)  
С помощью кнопок **▲** / **▼** выберите канал. Нажмите кнопки **←** / **→** для выбора программы в зависимости от расписания.



Нажмите кнопку **OK** на пульте управления, чтобы выбрать функцию PVR или «Напоминание».

### ➔ ПРИМЕЧАНИЯ

- Функции «PVR/Напоминание» руководства доступны только для программ, которые еще не были показаны.
- Для записи программ к ТВ необходимо подключить накопитель (емкость не менее 2 ГБ, скорость передачи не менее 5 МБ/с).
- Телевизор записывает передачи даже в режиме ожидания.
- Функция PVR доступна только для определенных моделей.
- **Стр. Вверх/Вниз**  
Нажмите кнопку **CH+/CH-** для пролистывания списка каналов на страницу вверх/вниз.
- **Расписание**  
Нажмите [КРАСНАЯ] кнопку  для просмотра списка запланированных напоминаний и записей.
- **Цвет программы**  
Нажмите [ЗЕЛЕНАЯ] кнопку , чтобы выбрать цвета, обозначающие разные жанры в руководстве для быстрого и удобного просмотра.
- **24-**  
Нажмите [ЖЕЛТАЯ] кнопку  для выбора программ за вчерашний день.
- **24+**  
Нажмите [СИНЯЯ] кнопку  для выбора программ на завтра.

## Использование PVR

---

Функция PVR позволяет записывать цифровые телепередачи для их просмотра позднее. Эта функция доступна только для источника ЦТВ. Для использования PVR необходимо подключить USB-устройство к телевизору. Поддерживаемые форматы накопителя: NTFS, FAT32, EXT4, EXFAT. Функция PVR не работает, если накопитель не подключен.

- **Запланировать запись**  
Нажмите кнопку **GUIDE**, выберите программу для просмотра, нажмите кнопку **OK**, чтобы выбрать время и период записи. Нажмите [КРАСНАЯ] кнопку  для просмотра расписания записи. В списке записей по расписанию можно изменить заданные сведения о резервировании.
- **Мгновенная запись**
  1. Нажмите кнопку **V**, чтобы выбрать PVR
  2. Выберите раздел, после чего будет проверена скорость жесткого диска (это происходит при первом использовании).
  3. Вы можете вручную остановить просмотр или автоматически выбрать время программы.
- **Запись в режиме ожидания**

Если нажать кнопку включения во время записи, телевизор перейдет в режим ожидания, однако процесс записи продолжится. Если снова нажать кнопку включения и активировать телевизор, процесс записи не будет прерван. После записи файл будет автоматически сохранен на диск.

## ПРИМЕЧАНИЯ

- Емкость USB-устройства должна быть не менее 2 ГБ (для записи 15 минут HD-видео).
- Если скорость передачи данных жесткого диска слишком низкая, появится всплывающее уведомление. В этом случае вы можете попробовать другой жесткий диск.
- Функция PVR не поддерживает аналоговые каналы.
- Функция планирования записи недоступна при просмотре текущей транслируемой программы.
- Некоторые ТВ-станции могут запрещать запись программы.
- Функция PVR отключена для каналов, заблокированных с помощью функции «Блокировка канала», и для закодированных каналов (требуется модуль CI или пароль).
- Функция PVR доступна только для определенных моделей.

## Использование списка записей

---

### Доступ к списку записей

---

Вы можете просмотреть список записанных программ и запланированных для записи передач.

Чтобы открыть список записей :





 > [Список записей](#)

### Управление списком записей

---

 > [Список записей](#) > [Записано](#)

Вы можете просмотреть или удалить записанные программы.

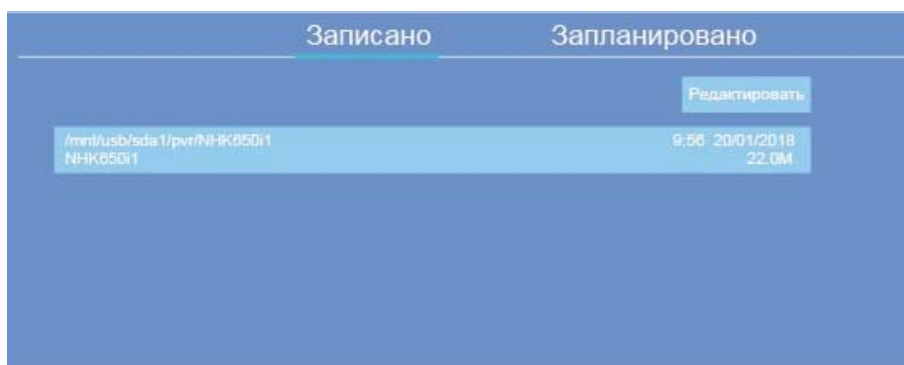

- [Удаление записанной программы](#)  
Выберите [Редактировать](#), выберите записанную программу в списке записей и нажмите кнопку , чтобы удалить ее. Или нажмите  > , выберите [Записанные файлы](#), выберите программы для удаления и нажмите [КРАСНУЮ] кнопку  .
- [Смотреть](#)  
Выберите записанную программу в списке записей и нажмите кнопку , чтобы просмотреть ее.



## Управление списком запланированных записей

 > [Список записей](#) > [Запланировано](#)

Вы можете изменить параметры списка записи или отменить запись.

- [Удаление запланированной программы](#)  
Выберите [Редактировать](#), в списке записей по расписанию выберите нужную программу и нажмите кнопку , чтобы удалить ее.
- [Редактирование запланированной программы](#)  
Выберите программу в списке записей по расписанию и нажмите кнопку , чтобы изменить ее.

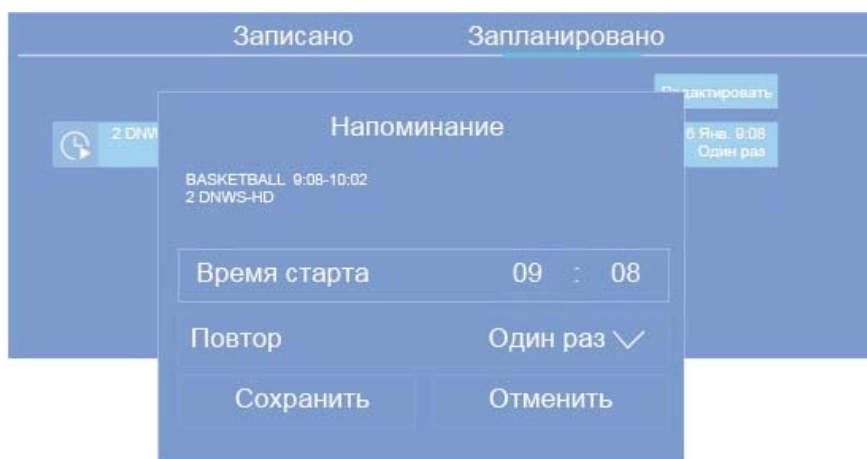

### ПРИМЕЧАНИЯ

- Функция списка записи доступна только для определенных моделей.

## Timeshift

### Использование Timeshift

Эта функция позволяет приостанавливать и перематывать текущую трансляцию. Для этого она временно записывает видео на накопитель. Убедитесь, что к телевизору подключен накопитель и

на нем достаточно свободного места. В противном случае запись не будет выполняться. Нажмите кнопку **V** на пульте управления, чтобы выбрать функцию TimeShift, после чего откроется меню. Нажмите кнопку **⏏**, чтобы приостановить текущую трансляцию, и нажмите кнопку **▶** для продолжения воспроизведения. Нажмите кнопку **◀** для просмотра в обратном порядке и нажмите кнопку **▶▶** для перемотки вперед. Нажмите кнопку **■**, чтобы остановить функцию и смотреть текущую трансляцию.

## ➡ ПРИМЕЧАНИЯ

- Функция TimeShift не поддерживает аналоговые каналы.
- На USB-устройство должно быть не менее 1 ГБ свободного места.
- Функция Timeshift доступна только для определенных моделей.



## Ethernet

### Подключение к Интернету

#### ➔ ПРИМЕЧАНИЯ

1. Доступ к Интернету осуществляется через ТВ.
2. Рекомендуется использовать модем или маршрутизатор с поддержкой протокола DHCP. Модемы и маршрутизаторы с поддержкой DHCP автоматически предоставляют IP-адрес, маску подсети, шлюз и сервер DNS, и вам не придется вводить их вручную. Большинство домашних сетей поддерживают DHCP.

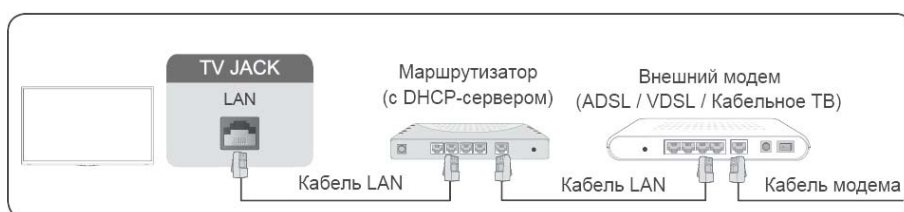

### Подключение к проводной сети (Ethernet)

🏠 > [Настройки](#) > [Сеть](#) > [Конфигурация сети](#)

Чтобы настроить сеть, выберите «Конфигурация» и нажмите кнопку **OK** для перехода в подменю.

- [Тип подключения](#)  
Выберите проводное сетевое подключение для доступа к Интернету.
- [Ethernet](#)  
Отображение статуса сети.
- [Настройки IP](#)  
Сконфигурируйте настройки IP для подключения к сети.

## Беспроводное

## Беспроводное

### Подключение к Интернету

#### ➔ ПРИМЕЧАНИЯ

- Доступ к Интернету осуществляется через ТВ.
- Подключите телевизор к доступной беспроводной сети.
- Убедитесь, что вам известно имя сети (SSID) и пароль, перед подключением к сети.

## Подключение



### Подключение к беспроводной сети

🏠 > [Настройки](#) > [Сеть](#) > [Конфигурация сети](#)

Чтобы настроить сеть, выберите «Конфигурация» и нажмите кнопку **OK** для перехода в подменю.

- [Тип подключения](#)  
выберите беспроводное сетевое подключение для доступа к Интернету.
- [Дополнительные настройки](#)  
конфигурация расширенных настроек беспроводной сети.
- [Добавить](#)  
Вы можете добавить беспроводную сеть.
- [Обновить](#)  
обновление беспроводной сети.

#### 📌 ПРИМЕЧАНИЯ

- Если беспроводной маршрутизатор найден, выберите [Добавить](#) и введите имя сети в поле «SSID».
- Если беспроводной маршрутизатор не найден, выберите [Обновить](#).

## Использование функции «HDMI & CEC»

Используйте пульт управления ТВ для управления внешними устройствами, подключенными к ТВ с помощью HDMI-кабеля.

Внешние устройства должны поддерживать функцию HDMI & CEC (HDMI-CEC) CEC - Consumer Electronics Control [ Управление Бытовой Электроникой ].

### Подключение внешнего устройства с использованием функции HDMI & CEC

🏠 > [Настройки](#) > [Система](#) > [Функция HDMI & CEC](#) > [Управление CEC](#)

1. Выберите для функции [Управление CEC](#) значение «Вкл.».
2. Подключите устройство с поддержкой HDMI-CEC к ТВ.
3. Включите подключенное внешнее устройство. Оно будет автоматически подключено к ТВ.  
После подключения вы сможете открыть меню устройства и управлять на экране ТВ, используя пульт управления ТВ.

## Подключение

### ▶ ПРИМЕЧАНИЯ

- Для подключения HDMI-устройств с поддержкой CEC к ТВ используйте HDMI-кабели.
- Функция HDMI CEC подключенного HDMI-устройства должна быть включена.
- Если подключить HDMI-устройство без поддержки CEC, все функции управления HDMI-CEC не будут работать.
- В зависимости от подключенного HDMI-устройства функция управления HDMI-CEC может не работать.
- Поддерживаются следующие функции HDMI CEC: воспроизведение одним нажатием, режим ожидания системы, передача имени OSD устройства, сквозная передача дистанционного управления, статус питания устройства, управление аудио системы.

### Функция «Формат HDMI 2.0»

🏠 > [Настройки](#) > [Система](#) > [Функция HDMI & CEC](#) > [Формат HDMI 2.0](#)

Выберите [Расширенный формат](#), если ваше HDMI-устройство поддерживает формат 4K HDR. Если вы не уверены или если ваше устройство не поддерживает формат 4K HDR, выберите [Стандартный формат](#).

## Подключение устройства с помощью кабеля HDMI (ARC)

Подключите HDMI-кабель от внешней цифровой аудиосистемы.

Технология ARC позволяет телевизору воспроизводить цифровые звуковые сигналы с помощью HDMI-кабеля. Обратите внимание, что эта функция работает, только если ТВ подключен к аудиоресиверу с поддержкой ARC (Audio Return Channel) [Управление Бытовой Электроникой]. Если этот порт используется для функции ARC, он не может одновременно применяться как источник сигнала.

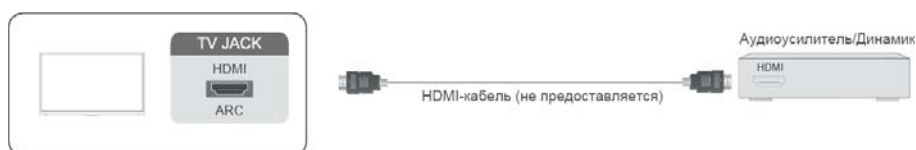

## Подключение устройства с помощью кабеля HDMI

Подключение HDMI-кабеля от внешнего аудио/видеоустройства.

Для использования некоторых устройств, например DVD-проигрывателя, требуется выбрать сигнал HDMI в настройках устройства. Инструкции см. в руководстве пользователя соответствующего устройства.

Обратите внимание, что HDMI-разъем одновременно передает видео- и аудиосигналы, поэтому

## Подключение

подключать аудиокабель не требуется.



## Подключение с помощью USB-кабеля

Подключение USB-устройств, таких как жесткие диски, USB-флешки и цифровые камеры, для просмотра фотографий и прослушивания музыки.

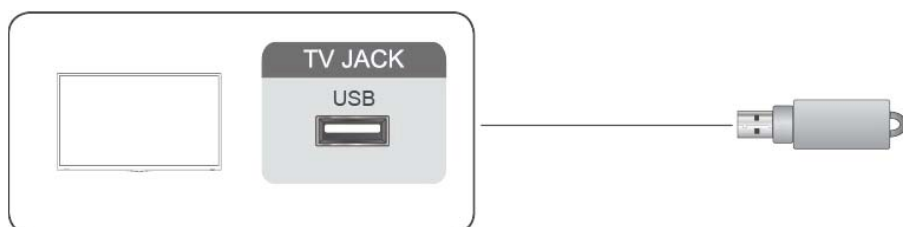

1. Поддерживаются USB-диски емкостью 4, 8, 16, 32, 64 и 128 Гб, других распространенных объемов и жесткие диски емкостью до 8 Тб.
2. Поддерживаемые форматы: NTFS, FAT32, EXT4, EXFAT.



## Anyview Cast

Транслируйте содержимое экрана устройства Android на экране ТВ.

🏠 > [Вводы](#) > [Anyview Cast](#)

- Включите функцию трансляции на устройстве Android.
- Найдите имя телевизора в списке поиска устройства и выберите его.  
Дождитесь завершения подключения, после чего содержимое вашего устройства появится на экране ТВ.

### 📌 ПРИМЕЧАНИЕ

- Некоторые Android-устройства не поддерживают трансляцию.



## Поток Anyview

Транслируйте видео, музыку и изображения с устройства Android, iOS и ПК на экране ТВ.

🏠 > [Настройки](#) > [Система](#) > [Настройки приложения](#) > [Поток Anyview](#)

1. Включите функцию трансляции на устройстве Android, iOS и ПК.
2. Найдите имя телевизора в списке поиска устройства и выберите его.  
Дождитесь завершения подключения и выберите содержимое, которое вы хотите транслировать.

### 📌 ПРИМЕЧАНИЕ

- ТВ и устройство Android, iOS и ПК должны быть подключены к одной сети.
- Некоторые устройства могут не поддерживать функцию трансляции содержимого. Если ваше

## Трансляция экрана

устройство не поддерживает функции трансляции, вы можете скачать приложение с поддержкой этой возможности.



## Дом

### Знакомство с домашним экраном

#### ➔ ПРИМЕЧАНИЕ

- Изображения в данной электронной инструкции используются только для справки и могут отличаться от изображений на экране телевизора.

Для удобства управления телевизором, выберите интересующие Вас разделы.

Нажмите кнопку .

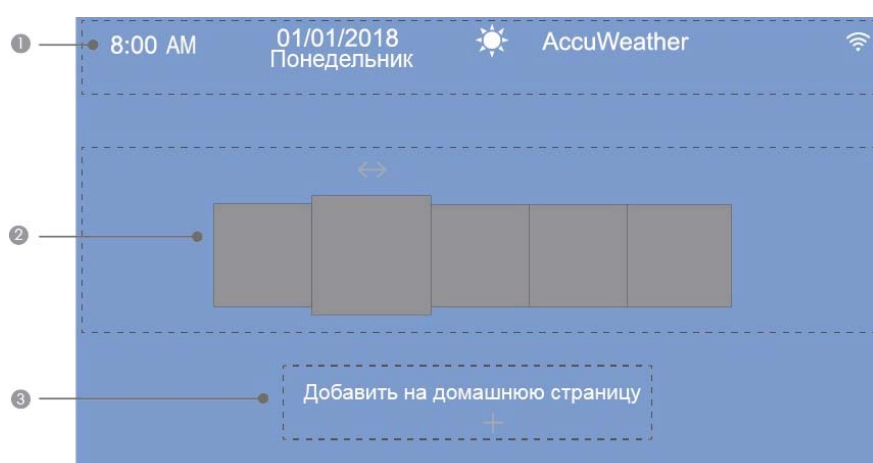

① Отображение сведений о погоде и системе.

#### ➔ ПРИМЕЧАНИЕ

- Для показа правильных сведений о местной погоде ТВ должен быть подключен к Интернету.
- ② По умолчанию отображаются разделы [Уведомления](#), [Приложения](#), [Вводы](#), [Медиаконтент](#), [Настройки](#). Но в некоторых странах на домашнем экране ТВ могут быть установлены специальные приложения.

#### Уведомления

Выберите опцию [Уведомления](#) для получения сообщений и другой полезной информации о том что происходит с вашим ТВ.







- Выберите [Уведомления](#) на домашнем экране, а затем выберите [Реклама](#), [Новые поступления](#), [Системные сообщения](#), [Предупреждения и юридическое заявление](#), чтобы показывать эти уведомления только при включении ТВ. Выберите, какие типы уведомлений вы бы хотели получать.

#### ➔ ПРИМЕЧАНИЕ





## Функции Smart

- В разделе  > [Настройки](#) > [Система](#) > [Дополнительные настройки](#) > [Уведомления](#) вы также можете выбрать, какие типы уведомлений вы бы хотели получать.
- Дополнительные сведения о разделах [Приложения](#), [Вводы](#), [Медиаконтент](#), [Настройки](#) см. в подробном описании каждого раздела.



③ На домашнем экране нажмите кнопку  и откройте подсказку [Добавить на домашнюю страницу](#).

- Снова нажмите кнопку  и выберите [Добавить источник](#), [Добавить приложение](#), или [Добавить канал](#).
- С помощью кнопок  /  /  /  выберите источник, приложение или канал, который вы будете часто использовать.
- Нажмите кнопку , после чего выбранный источник (приложение, канал) будет добавлен на домашний экран.

Перемещение приложения, источника или канала на домашнем экране.

- Выберите элемент, который хотите переместить, нажмите кнопку  и выберите подсказку .
- С помощью кнопок  /  переместите выбранный элемент.

Удаление приложения, источника или канала с домашнего экрана.

- Выберите элемент, который хотите удалить, нажмите кнопку  и выберите подсказку .
- Дважды нажмите кнопку  для удаления элемента.

## Воспроизведение медиаконтента

---

 > [Медиаконтент](#)

Воспроизводите мультимедиа файлы, хранимые в ТВ, на смартфоне, USB-устройствах, камере, компьютере и т. д.

По умолчанию на экране «Медиаконтент» отображается [Поток Anyview](#). Если ваше мобильное устройство подключено к ТВ, его имя также отображается на экране «Медиаконтент».

### ПРИМЕЧАНИЕ

- Дополнительные сведения о потоке Anyview см. в соответствующем разделе.

## Функции Smart

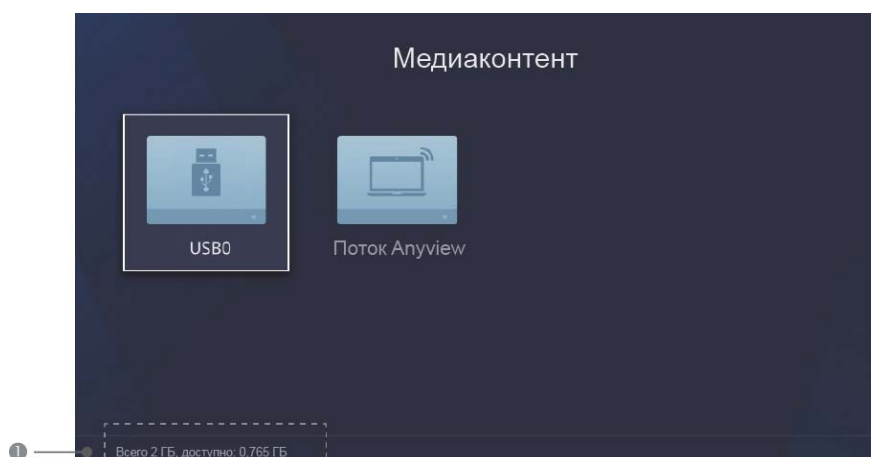

① Отображение общей памяти и свободного места на подключенном устройстве.

🏠 > [Медиаконтент](#) > [Подключенные устройства](#)

Выберите контент для воспроизведения на экране, например изображение, видео и музыка.

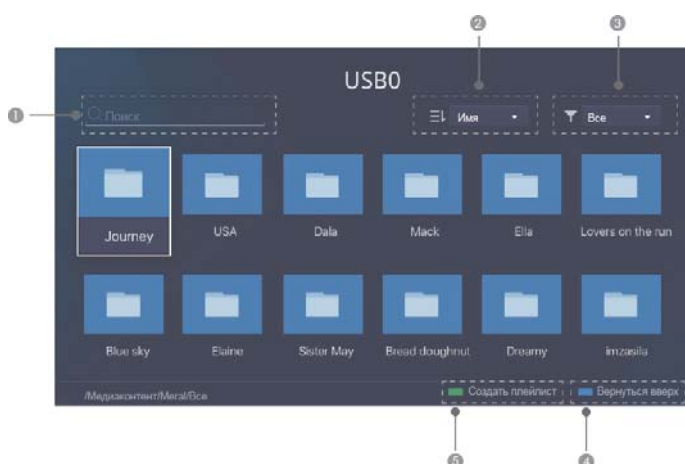



① Введите имя файла для воспроизведения.

② Этот список можно упорядочить по параметрам [Имя](#), [Дата изменения](#), [Размер](#).

③ Фильтруйте список по параметрам [Все](#), [Фото](#), [Музыка](#), [Видео](#).

④ Вернуться вверх.

⑤ Создайте плейлист с фотографиями, музыкой или видео для воспроизведения.

- Нажмите [ЗЕЛЕНУЮ] кнопку , чтобы создать плейлист.
- Выберите [фотографии](#) / [музыку](#) / [видео](#) для воспроизведения.
- Нажмите [ЗЕЛЕНУЮ] кнопку , чтобы воспроизвести созданный плейлист.

## Воспроизведение фоновой музыки при просмотре изображений

Вам необходимо:

- Создать плейлист, как описано выше, и нажать [СИНЯЯ] кнопку , чтобы сохранить его.

## Функции Smart

- Выбрать изображение для просмотра.
- Нажать кнопку .
- Включить параметр [Фоновая музыка](#).

### ПРИМЕЧАНИЕ

- ТВ поддерживает следующие форматы файлов:

Медиаконтент	Формат файла
Видео	.AVI, .WMV, .MP4, .MOV, .3GP, .MKV, .MPG, .MPEG, .VOB, .FLV, .WebM, .VRO, .OGM
Изображения	.jpeg, .bmp, .PNG, .GIF, .webp, .mpo
Музыка	.mp3, .aac, .wma, .wav

- Дополнительные сведения о подключении компьютера и мобильного устройства см. в соответствующих разделах.

## Использование Магазина приложений



Устанавливайте и используйте различные приложения из [Магазина приложений](#).

Устанавливайте различные приложения, чтобы наслаждаться просмотром фильмов и спортивных событий, следить за новостями и играть в игры на телевизоре.



 > [Приложения](#) > [Магазин приложений](#)

 введите имя приложения для поиска.

 показать все приложения на экране.

- Добавление приложения в раздел [Приложения](#)
  1. Выберите нужное приложение и нажмите [ЗЕЛЕНАЯ] кнопку .
  2. Выберите подсказку  [Приложение добавлено](#) в правом углу экрана ТВ.
  3. Выбранное приложение добавлено на экран «Приложения».

 > [Приложения](#)

- Удаление приложения из раздела [Приложения](#)
  1. Выберите приложение, которое нужно удалить, и нажмите [КРАСНАЯ] кнопку .
  2. Выберите пункт [Удалить](#). Выбранное приложение будет удалено.
- Добавление приложения из раздела [Приложения](#) на домашний экран
  1. Выберите нужное приложение и нажмите [ЗЕЛЕНАЯ] кнопку .
  2. Выбранное приложение добавлено на домашний экран.

### ПРИМЕЧАНИЕ

- Для использования этой функции ТВ должен быть подключен к Интернету.
- Приложения устанавливаются бесплатно, но за использование некоторых из них может взиматься плата.
- Приложения по умолчанию в разделе [Приложения](#) нельзя удалить.

## Настройка качества изображения

---

Укажите, применять текущий режим картинки ко всем источникам или только к текущему.

### Выбор режима изображения

---

 > [Настройки](#) > [Изображение](#) > [Режим изобр.](#)

Вы можете выбрать режим изображения для обеспечения оптимального качества изображения.

- **Стандартный**  
Лучше всего подходит для просмотра такого содержимого, как новости, драма и документальные фильмы.
- **Динамичный**  
Лучше всего подходит для содержимого, для которого требуется повышенная яркость.
- **День кино**  
Лучше всего подходит для просмотра фильмов при ярком освещении.
- **Ночь кино**  
Лучше всего подходит для просмотра фильмов при темном освещении.

### Изменение размера изображения

---

 > [Настройки](#) > [Изображение](#) > [Соотношение сторон](#)

Вы можете изменить размер изображения на экране ТВ.

- **Автоматический**  
Автоматическое переключение соотношения сторон 16:9 и 4:3 в зависимости от сигнала.
- **16:9**  
Лучше всего подходит для содержимого в широкоэкранный формате 16:9. Этот режим также растягивает содержимое формата 4:3 до широкоэкранного.
- **4:3**  
Лучше всего подходит для содержимого в формате 4:3.
- **Панорама**  
Полноэкранный режим, в котором края изображения растягиваются, а середина изображения не меняется.
- **Кинозум**  
Отображение основной части текущего сигнала фильма в режиме полного экрана.
- **Прямой**  
Отображение текущего сигнала в режиме 1:1, также известного как попиксельный режим 1:1.

### Изменение дополнительных настроек изображения

---

 > [Настройки](#) > [Изображение](#) > [Настройки режима изображения](#)



# Изображение и звук

Вы можете выбрать режим изображения для обеспечения оптимального качества изображения.

- **Подсветка**  
Настройте общую яркость экрана.
- **Яркость**  
Настройте яркость для получения более ярких или темных изображений.
- **Контраст**  
Настройте контрастность для увеличения или уменьшения яркости светлых и темных тонов.
- **Насыщенность цвета**  
Настройте интенсивность цвета для получения более яркого изображения.
- **Резкость**  
Настройте резкость изображения.
- **Игровой режим**  
Лучше всего подходит для ПК или игровой консоли. Уменьшает задержку входного сигнала и улучшает время отклика.
- **Адаптивный контраст**  
Автоматически затемняет темные зоны и высветляет светлые для получения более детализированного изображения.
- **Шумоподавление**  
Улучшает четкость изображения, снижая шумы.
- **Подавление MPEG шумов**  
Снижает уровень шумов MPEG и дает более четкую картинку в динамичных сценах.
- **Цветовой тон**  
Настройка области белого цвета — от теплых (красноватых) до холодных (синеватых) оттенков.
- **Настройщик цвета**  
Отрегулируйте настройки оттенка, насыщенности и яркости цвета.
- **Баланс белого**  
Настройте интенсивность красного, зеленого и синего цвета для отображения естественных цветов на экране.
- **Уровень черного**  
Корректировка диапазона HDMI-сигнала под конкретный контент.
- **Настройка гаммы**  
Отрегулируйте гамму, чтобы выбрать, как телевизор реагирует на оттенки серого контента. В темном помещении выберите большее значение, например 2,2. В светлом помещении выберите меньшее значение, например 2,0. В общем случае рекомендуется значение 2,4.
- **Калибровка гаммы**  
Подстроить выбранную Гамма-кривую.
- **Режим «Только RGB»**  
Просмотр изображений на основе настроек по умолчанию или выбор цвета (красный, голубой, или зеленый).
- **Overscan [ Растянутая развёртка ]**  
Измените размер видео, чтобы слегка обрезать края изображения.

(Эта функция доступна только в нескольких странах.)

## Настройка качества звука

---

Укажите, применять текущий режим звука ко всем источникам или только к текущему.

### Выбор режима звука

---

 > [Настройки](#) > [Звук](#) > [Режим звука](#)

Вы можете выбрать избранный режим звука для типа содержимого или окружающей среды, в которой вы находитесь.

- [Стандартный](#)  
В стандартном режиме ТВ использует плоскую АЧХ [ амплитудно-частотная характеристика ], которая сохраняет естественные характеристики исходного звука.
- [Театр](#)  
В режиме Театр делается акцент на объемный звук и сабвуфер.
- [Музыка](#)  
В режиме Музыка низкие и высокие частоты акцентируются для улучшенного воспроизведения звука музыкальных инструментов..
- [Речь](#)  
В режиме Речь низкие и высокие частоты приглушаются, чтобы улучшить четкость звучания человеческого голоса.
- [Глубокая ночь](#)  
В режиме Глубокая ночь ТВ улучшает воспроизведение и четкость звучания человеческого голоса на низком уровне громкости.

### Изменение дополнительных настроек звука

---

 > [Настройки](#) > [Звук](#) > [Настройки режима звука](#)

Вы можете адаптировать качество звука под свои предпочтения, используя следующие настройки.

- [Усиление баса](#)  
Функция усиления баса использует технологию DTS TruBass™ для улучшения восприятия низких частот и обогащения басов внутренних динамиков телевизора.
- [Объемный звук](#)  
Функция объемного звука использует технологию DTS TruSurround™ для создания объемного звука с эффектом погружения с помощью внутренних динамиков телевизора.
- [Разборчивость диалога](#)  
Функция Dialog Clarity (Разборчивость диалога) использует технологию DTS Dialog Clarity™ для усиления частотного диапазона, характерного для человеческого голоса, чтобы вы могли четко

слышать диалоги на фоне других звуков и эффектов объемного звука.

- **Эквалайзер**

Увеличьте громкость на разных частотах.

- **Набор для настенного крепления**

Автоматически оптимизирует звук в зависимости от расположения телевизора.

## Использование функции «Установить время»

---

 > [Настройки](#) > [Система](#) > [Время](#)

Установите текущее время в вашем регионе.

- [Формат времени](#)  
Выберите формат отображения времени: 12-часовой или 24-часовой.
- [Дата/Время](#)  
Установите дату и время. Вы можете установить дату и время для автоматической синхронизации с Интернетом/ТВ-станцией или выбрать ручную настройку.
- [Часовой пояс](#)  
Выберите свой часовой пояс.
- [Летнее время](#)  
Укажите, нужно ли использовать летнее время в ТВ.

## Использование таймеров

---

 > [Настройки](#) > [Система](#) > [Настройки таймера](#)

Изменяйте настройки таймера на свой вкус.

- [Таймер сна](#)  
Установите таймер сна, чтобы автоматически выключить ТВ в заданное время. «Выкл.», «15 минут», «30 минут», «60 минут», «90 минут», «120 минут» или «Определено пользователем».
- [Таймер включения](#)  
Установите часы на время, когда вы хотите, чтобы телевизор автоматически включился. Вы можете установить время только один раз или задавать время на указанную дату еженедельно.
- [Таймер выключения](#)  
Установите часы на время, когда вы хотите, чтобы телевизор автоматически выключился. Вы можете установить время только один раз или задавать время на указанную дату еженедельно.
- [Время показа меню](#)  
Установите время видимости меню на экране. «Выкл.», «10 с», «20 с», «30 с» или «60 с».
- [Автом.спящий режим](#)  
Установите время бездействия для автоматического выключения ТВ: «Выкл.», «3ч» и «4ч». (Доступно только в определенных странах.)

## Уведомления

---

## Система и поддержка

 > [Настройки](#) > [Система](#) > [Дополнительные настройки](#) > [Уведомления](#)

Выберите опцию Уведомления для получения сообщений и другой полезной информации о том что происходит с вашим ТВ: «Реклама», «Новые поступления», «Предупреждения и юридическое заявление» и «Системные сообщения». Вы можете включить и отключить каждое уведомление.

 > [Уведомления](#)

Вы можете просмотреть список сообщений о событиях, созданных ТВ.

 ПРИМЕЧАНИЕ

Чтобы удалить все уведомления, выберите «Очистить все».



## Обновление

 > [Настройки](#) > [Поддержка](#) > [Обновление системы](#)

Настройте ТВ на получение последних прошивок.

- [Проверить наличие обновлений прошивки](#)

Проверьте, установлена ли на вашем ТВ последняя версия прошивки.

 ПРИМЕЧАНИЯ

- Убедитесь, что ТВ подключен к Интернету.

- [Проверить наличие обновлений OAD](#)

Проверьте, получил ли ваш ТВ последнюю версию прошивки через тюнер.

 ПРИМЕЧАНИЯ

- Убедитесь, что ТВ подключен к Интернету.
- Эта функция доступна только в Великобритании.

- [Апгрейд по USB](#)

Апгрейд ПО ТВ с USB-устройства.

 ПРИМЕЧАНИЯ

- Убедитесь, что USB-диск вставлен в порт USB2.0 телевизора.
- Файлы обновления должны быть расположены в корневом каталоге.
- USB-диск должен использовать формат FAT32, типом таблицы разделов должен быть MBR.

## Самодиагностика

Диагностика проблем с телевизором.

 > [Настройки](#) > [Поддержка](#) > [Самодиагностика](#)

Используйте [Тест изображения](#) для диагностики проблем с видео и [Тест звука](#) для диагностики проблем со звуком. Вы также можете просмотреть уровень цифровых сигналов, используя [Тест сети](#) и [Тест входного соединения](#).

## Проблема с изображением

Если у вас возникли проблемы с изображением, выполните следующие действия.

### Тест изображения

 > [Настройки](#) > [Поддержка](#) > [Самодиагностика](#) > [Тест изображения](#)

Перед просмотром списка проблем и методов их устранения, используйте [Тест изображения](#), чтобы определить, вызвана ли проблема телевизором. [Тест изображения](#) показывает картинку высокого разрешения, чтобы вы могли изучить экран на наличие недостатков или неисправностей.

Проблема	Возможные решения
Нет изображения или черно-белое изображение.	<ul style="list-style-type: none"><li>Отсоедините ТВ от розетки и подключите через 60 секунд.</li><li>Убедитесь, что для параметра <a href="#">Насыщенность цвета</a> задано значение 50 или больше.</li><li>Попробуйте включить разные каналы.</li></ul>
Искажение изображения.	<ul style="list-style-type: none"><li>Из-за сжатия видео могут возникать искажения изображения, особенно при быстром движении во время спортивных программ и остросюжетных фильмов.</li><li>Если уровень сигнала очень слабый, изображение может быть искажено, однако это не вызвано неисправностью телевизора.</li><li>При использовании мобильных телефонов рядом с ТВ (в пределах 1 метра) могут возникать помехи для аналоговых и цифровых каналов.</li></ul>

### ПРИМЕЧАНИЕ

- Если тестовое изображение не появляется или присутствуют помехи либо искажения, телевизор может быть неисправен. Обратитесь в сервисную компанию в вашей стране.
- Если тестовое изображение отображается нормально, проблема может быть вызвана внешним устройством. Проверьте подключение.
- Если проблема сохраняется, проверьте уровень сигнала или изучите руководство пользователя внешнего устройства.

## Проблема со звуком

Если у вас возникают проблемы со звуком, выполните следующие действия.

### Тест звука

 > [Настройки](#) > [Поддержка](#) > [Самодиагностика](#) > [Тест звука](#)

Если телевизор воспроизводит мелодию [теста звука](#) без искажений, проблема может быть вызвана внешним устройством или уровнем сигнала трансляции.

Проблема	Возможные решения
Нет звука или звук слишком тихий даже на максимальной громкости.	Проверьте регулировку громкости устройства (кабельной или спутниковой приставки, DVD, Blu-ray и т. д.), подключенного к ТВ.
Изображение в порядке, но звука нет.	<ul style="list-style-type: none"><li>• Проверьте громкость.</li><li>• Убедитесь, что режим «Откл.звук» не включен.</li></ul>
Динамики издают странный звук.	<ul style="list-style-type: none"><li>• Убедитесь, что аудиокабель подключен к правильному аудиовыходу внешнего устройства.</li><li>• Проверьте сведения о сигнале эфирных и кабельных каналов.</li><li>• Низкий уровень сигнала может вызывать искажения.</li></ul>

## Проблема с изображением и звуком

Если у вас возникают проблемы со звуком и изображением, выполните следующие действия.

### Тест изображения

 > [Настройки](#) > [Поддержка](#) > [Самодиагностика](#) > [Тест изображения](#)

### Тест звука

 > [Настройки](#) > [Поддержка](#) > [Самодиагностика](#) > [Тест звука](#)

Если [тест звука](#) и [изображения](#) проходят нормально, проблема может быть вызвана внешним устройством или уровнем сигнала трансляции.

Проблема	Возможные решения
Нет звука и изображения.	<ul style="list-style-type: none"><li>• Проверьте, подключен ли шнур питания к работающей электророзетке.</li><li>• Нажмите кнопку  на пульте управления, чтобы включить устройство, находящееся в режиме ожидания.</li><li>• Проверьте, горит ли светодиодный индикатор. Если это так, ТВ подключен к электросети.</li></ul>

## Устранение неполадок

Я подключил внешний источник к ТВ, но изображения и/или звука нет.	<ul style="list-style-type: none"><li>• Проверьте подключение к внешнему источнику и входному порту ТВ.</li><li>• Убедитесь, что выбран правильный режим входа для источника сигнала.</li></ul>
Звук и изображение искажены или на экране есть кривые линии.	<ul style="list-style-type: none"><li>• Электрическое устройство может влиять на ваш ТВ. Если вы выключили устройство и помехи пропали, разместите устройство подальше от ТВ.</li><li>• Подключите шнур питания ТВ к другой розетке.</li></ul>
Звук и изображение размыты или временно исчезают.	<ul style="list-style-type: none"><li>• Если используется внешняя антенна, проверьте ее направление, позицию и подключение.</li><li>• Отрегулируйте направление антенны или сбросьте/точно настройте канал.</li></ul>

## Проблема с Интернетом

Если у вас возникают проблемы с подключением к Интернету, выполните следующие действия.

### Тест сети

 > [Настройки](#) > [Поддержка](#) > [Самодиагностика](#) > [Тест сети](#)

Если ТВ подключен к сети, на экране отображается сообщение [Подключение установлено](#).

Проблема	Возможные решения
ТВ не удается подключиться к сети или приложениям.	<p>Убедитесь, что ТВ подключен к сети.</p> <ul style="list-style-type: none"><li>• Выполните <a href="#">Тест сети</a> (  &gt; <a href="#">Настройки</a> &gt; <a href="#">Поддержка</a> &gt; <a href="#">Самодиагностика</a> &gt; <a href="#">Тест сети</a>).</li><li>• Обратитесь к поставщику услуг Интернета.</li></ul>
Не удалось подключиться к беспроводной сети.	Убедитесь, что беспроводной модем/маршрутизатор включен и подключен к Интернету.
Слишком слабый сигнал беспроводной сети.	Разместите беспроводной маршрутизатор, модем или точку доступа в центре помещения. Не размещайте их в углу.

## Функция записи/Timeshift не работает

Если функция Timeshift или планирование записи не работают, выполните следующие действия.

Проблема	Возможные решения
Не удается использовать планирование записи.	<ul style="list-style-type: none"><li>• Убедитесь, что к ТВ подключено USB-устройство.</li><li>• Запись остановится автоматически, если сигнал станет слишком слабым.</li><li>• Проверьте свободное место на USB-устройстве. Эта функция не работает, если на USB-устройстве недостаточно места.</li></ul>



# Устранение неполадок

## ➔ ПРИМЕЧАНИЯ

- Функции записи/Timeshift доступны только для определенных моделей.

## Файл не воспроизводится

Если файлы не воспроизводятся, выполните следующие действия.

Проблема	Возможные решения
Некоторые файлы не воспроизводятся.	Эта проблема может возникать с файлами с высоким битрейтом. Большинство файлов будут воспроизводиться, но с файлами с высоким битрейтом могут возникать проблемы.

## Другие проблемы

Используйте эти процедуры для устранения других возможных проблем.

Проблема	Возможные решения
Телевизор перегрелся.	При длительном просмотре ТВ панель может сильно нагреться. Тепло от панели рассеивается через внутренние отверстия, расположенные в верхней части ТВ. Однако при длительном использовании вы можете почувствовать тепло при касании ТВ. Это не является дефектом и не влияет на работу ТВ.
ТВ пахнет пластиком.	Это нормально, со временем запах выветрится.
Пластиковый корпус «щелкает».	«Щелчок» может быть вызван изменением температуры телевизора. Из-за этого корпус расширяется или сжимается и поэтому издает звук. Это нормально, ТВ исправен.

## Запуск электронной инструкции

---

 > [Настройки](#) > [Поддержка](#) > [Электронная инструкция](#)

Просматривайте электронную инструкцию с описанием основных функций вашего ТВ.

- Слова, выделенные синим цветом (например, [Режим изобр](#)), — это пункты меню.
- Небольшой черный круг обозначает кнопку на пульте управления.

Заявление.

Инструкции и изображения в данном электронном руководстве предназначены только для справки. Реальные изображения могут отличаться.

## Использование кнопок в электронной инструкции

---

- Поиск   
Выполните поиск сведений о продукте в электронной инструкции, и вы увидите все разделы и материалы, связанные с ключевым словом.
- Ссылка  
Предоставляет доступ к соответствующей странице справки.

# Приложение к руководству пользователя

## Назначение оборудования

Телевизор – это электронное устройство для приёма и отображения изображения и звука, передаваемых по беспроводным каналам или по кабелю (в том числе телевизионных программ или сигналов от устройств воспроизведения видеосигнала — например, DVD/Blu-ray-проигрывателей, игровых приставок и т.д.).

## Общие рекомендации

- Способы сборки и установки подставки устройства, подключения его к другим устройствам, правила и условия безопасной эксплуатации, технические характеристики и параметры подробно описаны в руководстве пользователя.
- Хранение и транспортировка устройства должны производиться в оригинальной упаковке. Оберегайте устройство от воздействия пыли, грязи, ударов, влаги, огня, прямых солнечных лучей и прочих воздействий внешней среды.
- Реализация устройства должна производиться в соответствии с действующим законодательством РФ.
- При обнаружении любых сбоев в работе, рекомендуется немедленно отключить устройство и обратиться в авторизованный сервисный центр (ссылку на их актуальный список можно найти на последней странице гарантийного талона).
- После окончания срока службы изделия его нельзя выбрасывать вместе с обычным бытовым мусором. Вместо этого оно подлежит сдаче на утилизацию в соответствующий пункт приема электрического и электронного оборудования для последующей переработки и утилизации в соответствии с федеральным или местным законодательством. Обеспечивая правильную утилизацию данного продукта, вы помогаете сберечь природные ресурсы и предотвращаете ущерб для окружающей среды и здоровья людей, который возможен в случае ненадлежащего обращения. Более подробную информацию о пунктах приема и утилизации данного продукта можно получить в местных муниципальных органах или на предприятии по вывозу бытового мусора.

## Дополнительные характеристики

Сертификат соответствия требованиям ТР ТС 004/2011 «О безопасности низковольтного оборудования», ТР ТС 020/2011 «Электромагнитная совместимость технических средств» № TC RU C-RU.AU40.V.00860, срок действия с 20.04.2016 по 19.04.2021 включительно, выдан ООО "Центр Сертификации "МЕЖРЕГИОНТЕСТ"						
ТУ 26.40.20-003-65537886-2017						
Модель	Масса нетто, кг.	Масса брутто, кг.	Размер упаковки, мм	Удельная мощность рабочего режима, Вт/кв.см	Потребляемая мощность в режиме ожидания, Вт	Потребляемая мощность в выключенном режиме, Вт
U55D9000H	14,3	19.0	1374x143x847	0.018	<0.5	<0.5

**Месяц и год изготовления устройства указаны на стикере, находящемся на задней панели.**

## Дополнительная информация

Производитель: ООО "Ти Пи Ви Си-Ай-Эс".

Россия, 196626, г. Санкт-Петербург, пос. Шушары, Московское ш. 177, лит А.

Изделие имеет сертификат соответствия, выданный Государственным органом по Сертификации. Внешний вид изделия и его характеристики могут подвергаться изменениям без предварительного уведомления для улучшения качества.

Фактический интерфейс устройства может отличаться от представленного в данном руководстве.

### Адрес в интернете:

[www.dexr.club](http://www.dexr.club)

[www.dexp.club](http://www.dexp.club)